

Rövid kezelési útmutató

IP rendszerkészülék

Típuszám: KX-NT400

Panasonic®

Ebben az útmutatóban az egyes típuszámok végén lévő utótagot (pl. KX-NT400NE) elhagytuk, csak ott szerepel, ahol az szükséges.

A kezelőszervek elhelyezkedése

Előlnézet

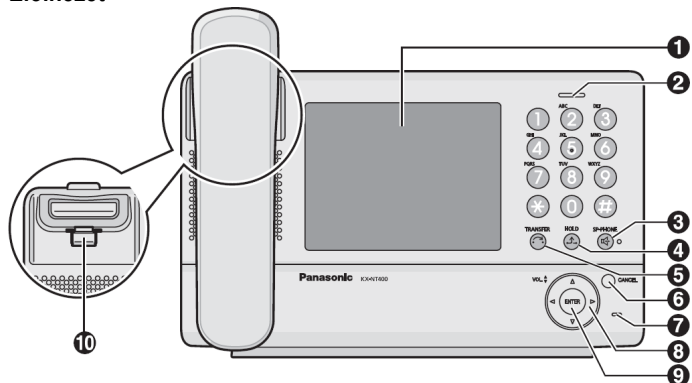

- 1 LCD (Folyadékkristályos kijelző)
- 2 Üzenet/csengetés kijelző: Amikor belső hívása érkezik a kijelző zöld fénnel villog, külső hívás esetén pedig a kijelző piros fénnel villog. Amikor valaki üzenetet hagyott Önnek, a kijelző piros fénnel folyamatosan világít.
- 3 SP-PHONE (Kihangosítás) gomb: A hangostelefon üzemmódu (kihangosítás) műveletekhez használatos. Amikor használja a kihangosítást, az SP-PHONE (Kihangosítás) gomb mellett lévő lámpa pirosra vált.
- 4 HOLD (Tartás) gomb: Egy hívás tartásba helyezésére szolgál.
- 5 TRANSFER (Átadás) gomb: Egy hívás másik félre történő átadására szolgál.
- 6 CANCEL (Törlés) gomb: A kiválasztott elem törlésére használatos.
- 7 MIC (Mikrofon): A hangostelefon üzemmódu (kihangosított) beszélgetéshez használatos.

- 8 Navigátor gomb: A hangerő beállítására, illetve a kívánt adatok kiválasztására szolgál.
- 9 ENTER (Bevitel) gomb: A kiválasztott elem kijelölésére használatos.
- 10 Kézibeszélő villa: Stabilan tartja a kézibeszélőt.

Jobb oldali nézet a fedőlap nélkül

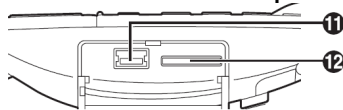

Hátulnézet a fedőlappal

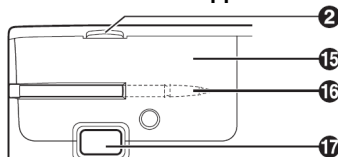

Bal oldali nézet

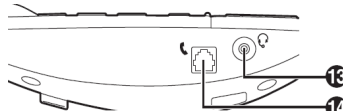

Hátulnézet a fedőlap nélkül



- 11 USB port a billentyűzet számára
 - 12 SD memóriakártya nyílás
 - 13 Fejbeszélő (headset) csatlakozó
 - 14 Kézibeszélő csatlakozó
 - 15 Hátsó fedél
 - 16 Érintőceruza (Stílus)
 - 17 Kezelőlap dőlésszög beállító gomb
 - 18 Bluetooth® modul csatlakozó
- Megjegyzés:** Kérjük, olvassa el a „Bluetooth headset (fejbeszélő) csatlakoztatások” részt a mellékelt CD-ROM-on található Kezelési útmutatóban.

© Panasonic Communications Co., Ltd. 2009

PSQX4933ZA-UF KK0809MF0

Csatlakoztatások

Alulnézet

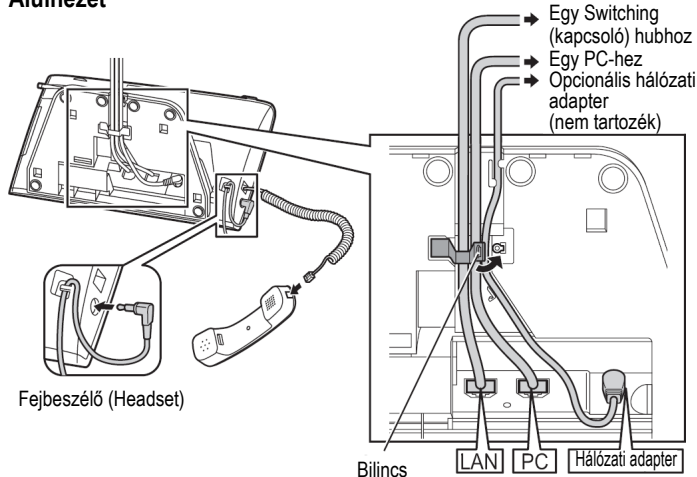

szigetelőborítása hajlításkor elhasadhat vagy töredezhet. A kábelek sérülésének elkerülésére használjon olyan kábeleket, amelyek nem állnak ki a készülék aljából. Használjon direkt CAT 5 (vagy a feletti kategóriás) Ethernet kábelt, amelynek átmérője 6,5 mm vagy kisebb.

A kábelek csatlakoztatásakor

- Biztosítsa, hogy a csatlakozók károsodásának megakadályozása érdekében az Ethernet kábelek és a hálózati adapter zsinórja is rögzítve legyen bilincssel.

Információ a CD-ROM-ról

A KX-NT400 készülék elektronikus dokumentációját a mellékelt CD-ROM tartalmazza.

A dokumentáció manuális megtekintéséhez használja a Microsoft® Windows® Explorer programot (Intézőt), hogy megtekintse a CD-ROM tartalmát, és web böngészőjével megnyissa az „index.html” nevű fájlt. A benne foglalt dokumentáció megtekintéséhez egy web böngésző és egy PDF megjelenítő szükséges. Az ajánlott programok a Microsoft Internet Explorer® (5.5 vagy 6.0) és az Adobe® Reader®. Kérjük, hogy a szoftver letöltésére és használatára vonatkozó információért látogasson el a megfelelő weboldalakra.

A CD-ROM tartalma:

- Kezelési útmutató

Védjegyek:

- A Microsoft, Windows és az Internet Explorer a Microsoft Corporation bejegyzett védje illetve védjegye az Egyesült Államokban és/vagy más országokban.
- Az Adobe és a Reader az Adobe Systems Incorporated bejegyzett védjegye illetve védjegye az Egyesült Államokban és/vagy más országokban.
- A Bluetooth® márkajelzés és logo a Bluetooth SIG, Inc. tulajdona, és ezeket a márkajelzéseket a Panasonic Corporation licenc alapján használja.
- Az ebben az útmutatóban említett, összes egyéb védjegy az adott kereskedelmi védjegy birtokosainak saját tulajdona.

VIGYÁZAT

Hálózati (AC) adapter (opcionális)

- Használjon Panasonic KX-A420 (PSLP1662) típusú hálózati adaptert. A hálózati adapter segítségével lehet a készüléket leválasztani az áramellátásról. Ügyeljen arra, hogy a hálózati aljzat a készülék közelében, könnyen hozzáférhető helyen legyen.

Amikor fejbeszélőt (headsetet) csatlakoztat

- Javasoljuk, hogy az alábbi Panasonic fejbeszélők (headsetek) egyikét használja:

KX-NT400NE felhasználók számára	KX-TCA89
KX-NT400X felhasználók számára Dél-Amerikában	KX-TCA87
Az összes többi KX-NT400X felhasználó számára	KX-TCA86/KX-TCA92

Amikor Ethernet kábeleket választ

- Használjon rugalmas, kiváló minőségű, csomómentes (feszültségmentesítés nélküli) kábeleket. Ne használjon olyan kábeleket, amelyek

Kapcsolatfelvétel:

Panasonic Communications Co., Ltd.

1-62, 4-chome, Minoshima, Hakata-ku, Fukuoka 812-8531, Japan

Az Ön biztonsága érdekében

Személyi sérülés, haláleset, áramütés, tűz, hibás működés és a készülék illetve más tulajdon károsodásának elkerülése érdekében mindig vegye figyelembe az alábbi elővigyázatossági intézkedéseket.

A szimbólumok magyarázata

Az alábbi szimbólumok arra szolgálnak, hogy osztályozzák és leírják a jelzés figyelmen kívül hagyása, és a helytelen használat okozta kockázat és sérülés szintjét.

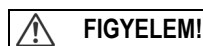

Olyan lehetséges veszélyt jelöl, mely súlyos sérülést vagy halált okozhat.

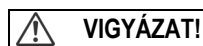

Olyan veszélyt jelöl, mely kisebb sérülést vagy a készülék károsodását okozhatja.

Az alábbi szimbólumok a betartandó utasítások típusának osztályozására és leírására szolgálnak.

Ez a szimbólum olyan speciális műveletre hívja fel a felhasználók figyelmét, melyet tilos végrehajtani!

Ez a szimbólum olyan speciális műveletre hívja fel a felhasználók figyelmét, mely a készülék biztonságos működése érdekében kiemelt hangsúlyt kap.



Általános biztonsági előírások

Ne szerelje szét a készüléket. Veszélyes áramütést okozhat. A készülék szétszerelését és javítását csak szerviz szakember végezheti.

Soha ne próbáljon meg semmilyen vezetékdarabot, tűt stb. bedugni a készülék szellőző és egyéb nyílásaiba.

Egy esetleges tűz keletkezése vagy egy áramütés kockázatának elkerülése érdekében ne tegye ki a készüléket eső vagy más nedvesség hatásának.

Ha olyan meghibásodás áll elő, amelynek eredményeképpen a készülék belső részei hozzáférhetővé válnak, azonnal húzza ki a kábelt illetve a zsinórt. Ha az IP rendszerkészülék a táplálást a hálózatról kapja [Power-over-Ethernet], húzza ki az Ethernet kábelt. Ha nem, húzza ki a hálózati adapter zsinórját. Ezután küldje el a készüléket egy szervizközpontba.

A hordozható készülék hallgatója mágneses, és ezért apró vastárgyakat magához vonzhat.

Ha a fülhallgatón, fejhallgatón vagy fejbeszélőn (headseten) keresztül túlzott hangerőt használ, az halláskárosodást okozhat.

Húzza ki a készüléket a konnektorból/távolítsa el az Ethernet kábelt a készülékből, ha füstöt észlel, kellemetlen szagot érez vagy szokatlan hangot hall. Ezek a körülmények tüzet vagy áramütést okozhatnak. Amennyiben a készülék már nem füstöl, vegye fel a kapcsolatot egy szerződött szakszervizzel.

Üzembeállítás

Ne használja ezt a készüléket víz közelében, például fürdőkád, mosdókagyló vagy mosogató mellett. A nedves alagsorokat is kerülni kell.

A készüléket csak a Kezelési útmutatóban megadott típusú, vagy a készüléken lévő címkén feltüntetett energiaellátáshoz szabad csatlakoztatni.

Elhelyezés

Ügyeljen arra, hogy semmi se essen a készülékre, és ne kerüljön bele folyadék. Ne tegye ki készüléket túlzott füst, por, nedvesség, mechanikai rázkódás, ütődés vagy közvetlen napfény hatásának.

Ne tegyen nehéz tárgyakat a készülék tetejére.

Helyezze a készüléket sík felületre.



Tartsa távol a készüléket olyan elektromos zajt keltő eszközöktől, mint pl. a fénycsövek, motorok és televízió-készülékek. Ezek a zajforrások befolyásolhatják a készülék teljesítőképességét. Olyan helyiségben sem szabad elhelyezni, ahol a hőmérséklet alacsonyabb, mint 5 °C vagy magasabb, mint 40 °C.

Ne nyomja meg, illetve ne dörzsölje túl nagy erővel az LCD érintőképernyőt. Az LCD érintőképernyő reagálásához könnyed érintés is elegendő.

Törölje le a készüléket egy puha ruhadarabbal. A készülék tisztításához ne használjon súrolószert sem vegyszert, például benzint vagy hígítót.

Az SD memóriakártya illetve a kézibeszélő villa a szájba kerülve fulladásveszélyt okozhat. Az SD memóriakártya és a kézibeszélő villa gyermekektől távol tartandó.

Amikor a készüléket huzamosabb ideig nem használja, húzza ki a hálózati adaptert a hálózati csatlakozóból. Amikor a készülék a táplálást PoE tápforrásból kapja, szüntesse meg a LAN kábel csatlakozását.

Figyelmeztetés

- Ha a készülék nem működik megfelelően, húzza ki a hálózati adapter zsinórját és a LAN kábelt, majd csatlakoztassa őket ismét.
- Ha problémái adódnak a híváskezdeményezéssel, húzza ki az Ethernet kábelt, és csatlakoztasson egy biztosan jól működő IP rendszerkészüléket (IP-PT). Ha a jó IP-PT megfelelően működik, javíttassa meg hibás IP rendszerkészülékét egy Panasonic márkaszervizben. Ha a biztosan jó IP-PT sem működik megfelelően, ellenőrizze az alközpontot és az Ethernet kábelt.

- Hálózatkimaradás esetén az IP-PT esetleg nem üzemel. Kérjük, hogy segélyhívás céljára biztosítson egy olyan telefonkészüléket, amely nem függ a helyi áramszolgáltatástól.
- Ha a készülék kijelzőjén hibaüzenet látható, forduljon a hálózati rendszergazdához.
- Csak a megfelelő Panasonic típusú kézibeszélőt használja.

Navigálás

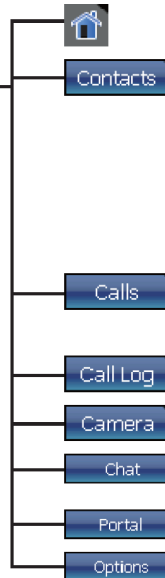
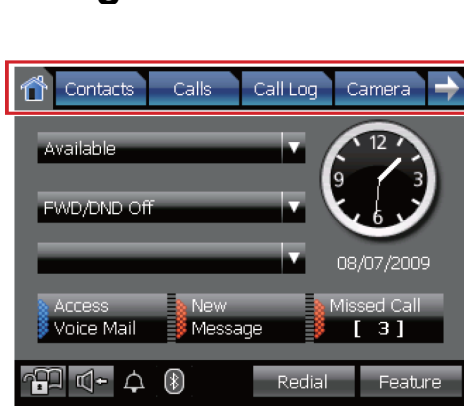

Megjeleníti a HOME (Kezdő) képernyőt.

Kapcsolat – Ön megtekintheti és felhívhatja a saját, helyi telefonkönyvében lévő és az LDAP telefonkönyvben tárolt kapcsolatokat.

Ezen a képernyőn az alábbi műveletek állnak rendelkezésre:

- Hívás kezdeményezése a kapcsolatlistából
- Csevegési folyamat indítása
- Új kapcsolat hozzáadása
- Kapcsolat szerkesztése
- Kapcsolat törlése

Hívások – Amikor beszélgetni kezd vagy egy hívást fogad, megjelenik a Calls (Hívások) képernyő.

A Calls (Hívások) képernyőn az alközpont híváskezelési szolgáltatásait használhatja.

Hívásnapló – Tárcsázhat a hívásnaplók használatával, vagy hozzáadhat egy kapcsolatot a hívásnaplóból.

Kamera – Kamerával kapcsolatos műveleteket hajthat végre.

Csevegés – Részt vehet egy csevegési folyamatban egy másik KX-NT400 felhasználóval vagy egy Communication Assistant (Kommunikációs asszisztens) felhasználóval.

Portál – Weboldalakat böngészhet cégének intranetjén.

Opciók – A KX-NT400 készülék különböző beállításait érheti el.



= Hurokzárás: Emelje fel a kézbeszélőt, vagy nyomja meg az SP-PHONE gombot.



= Bontás: Tegye le a kézbeszélőt, vagy nyomja meg az SP-PHONE gombot.



= Beszéljen

Hívás kezdeményezése

Hívás kezdeményezése
 ► a kívánt telefonszám ►

Az utoljára tárcsázott szám újrAhívása.
 ► Redial ►
 (ÚjrAhívás)

Hívás kezdeményezése a kapcsolatlistából
 ► [Directory / LDAP Search]
 (Kapcsolat) (Telefonkönyv) (LDAP keresés)
 ► a kívánt fél ► a kívánt célállomás

Tárcsázás a hívásnaplók használatával
 ► [Outgoing / Incoming / Missed]
 (Hívásnapló) (Kimenő) (Bejövő) (Nem fogadott)
 ► A kívánt bevitel ► Call: 169
 (Hívás: 169)
 ►

Hívás fogadása

Hívás fogadása
 ► Answer ►
 (Hívásfogadás)

Hívások átirányítása a Call Alert (Bejövő hívás) ablakból
 ► Redirect
 (Átirányítás)

Hívások átirányítása (amikor a Call Alert (Bejövő hívás) ablak zárva van)
 ► Válasszon ki egy hívást
 (Hívások)
 ► [Redirect to Input No. 123 / Redirect to voice mail]
 Átirányítás a bevitt számra 123 Átirányítás a hangpostára

Hívásátirányítás

Hívásátirányítás (belső és külső hívásokra egyaránt)
 ► FWD/DND Off (FWD/DND kikapcsolva)
 ► OK

Tartás

Hívás tartásba helyezése (a képernyőn megjelenő kezelőszervek használatával)
 ► válassza ki az aktív hívást ► Put the call on hold
 (Hívások) (Hívás tartásba tétel)

Hívás tartásba helyezése (a hardver gombok használatával)

Tartásban lévő hívás kivétele a tartásból
 ► válassza ki a tartásban lévő hívást ► Retrieve the Call ►
 (Hívások) (Hívás visszavétel)

Hívásátadás

Hívás átadása (a képernyőn megjelenő kezelőszervek használatával)
 ► válassza ki az aktív hívást ► Transfer the Call
 (Hívások) (Hívás átkapcsolás)
 ► [a kívánt bevitel ► válasszon ki egy hívást / ► a kívánt telefonszám]

Hívás átadása (a hardver gombok használatával)
 ► a kívánt telefonszám

Konferencia hívás

Konferencia hívás kezdeményezése
 ► Make a conference
 (Hívások) (Konferencia létrehozás)
 ► [a kívánt bevitel ► válasszon ki egy hívást / ► a kívánt telefonszám]
 ► ► Make a conference ►
 (Konferencia létrehozás)

Kilépés a konferenciából
 ► Hang up /
 (Hívások) (Bontás)

Chat (Csevegés)

Kezdje meg a szöveges csevegést
 ► Directory ► a kívánt fél
 (Kapcsolatok) (Telefonkönyv)
 ► Start Chat : 226 ► adjon be egy üzenetet
 (Csevegés: 226)
 ► Send (Küldés)

A program gombok és ikonok jelentése

■ HOME (Kezdő) képernyő

	Az összes képernyőhöz való hozzáférés lezárása/feloldása.
	Az automatikus hívásfogadás be/kikapcsolása.
	A Bluetooth modulal kommunikál
	csatlakoztatási állapotát jelzi. Linkelés
	Beszélgetés/A háttérzene lejátszása

■ Contacts (Kapcsolat) képernyő

	Új kapcsolat hozzáadása az Ön saját kapcsolataihoz.
	Kapcsolat keresése a helyi telefonkönyvben.
	A lista görgetése a képernyőn.
	Gördítés a képernyőn a lista elejére/végére.
	NT400 állapot: Szabad
	A jelenlét állapot nincs beállítva (Elérhető)
	Jelenlét állapot Bekapcsolva vagy DND („Ne zavarj”) a belső hívásokra
	NT400 állapot: Foglalt
	A jelenlét állapot nincs beállítva (Elérhető)
	Jelenlét állapot Bekapcsolva vagy DND („Ne zavarj”) a belső hívásokra
	NT400 állapot: Csengetés
	A jelenlét állapot nincs beállítva (Elérhető)
	Jelenlét állapot Bekapcsolva vagy DND („Ne zavarj”) a belső hívásokra
	CA állapot: Szabad
	Az üzenethagyás nincs beállítva (Elérhető)
	Az üzenethagyás bekapcsolva vagy DND („Ne zavarj”) a belső hívásokra
	Az automatikus üzenethagyás beállítva vagy DND („Ne zavarj”) a belső hívásokra
	CA állapot: Foglalt
	Az üzenethagyás nincs beállítva (Elérhető)
	Az üzenethagyás bekapcsolva vagy DND („Ne zavarj”) a belső hívásokra
	Az automatikus üzenethagyás beállítva vagy DND („Ne zavarj”) a belső hívásokra
	CA állapot: Csengetés
	Az üzenethagyás nincs beállítva (Elérhető)
	Az üzenethagyás bekapcsolva vagy DND („Ne zavarj”) a belső hívásokra
	Az automatikus üzenethagyás beállítva vagy DND („Ne zavarj”) a belső hívásokra
	A többi telefonkészülék állapota: Szabad
	Az üzenethagyás nincs beállítva (Elérhető)
	Az üzenethagyás bekapcsolva vagy DND („Ne zavarj”) a belső hívásokra
	A többi telefonkészülék állapota: Foglalt
	Az üzenethagyás nincs beállítva (Elérhető)
	Az üzenethagyás bekapcsolva vagy DND („Ne zavarj”) a belső hívásokra
	A többi telefonkészülék állapota: Csengetés
	Az üzenethagyás nincs beállítva (Elérhető)
	Az üzenethagyás bekapcsolva vagy DND („Ne zavarj”) a belső hívásokra
Nincs ikon	A vonal nincs csatlakoztatva
	A softver (képernyőn megjelenő) billentyűzet megjelenítése/elrejtése.
	A hívóbillentyűzetes karakterbevitelhez használt karaktertáblát kapcsolja át.
	Megjeleníti a Dial (Tárcsázás) ablakot.
	Elbontja az aktuális hívást.
	Megjeleníti az LDAP Server Select (LDAP szerver kiválasztás) képernyőt.
	Kapcsolat keresése az LDAP telefonkönyvben.

■ Calls (Hívások) képernyő

	A lista görgetése a képernyőn.
	Hurokzárás (A kézbesítő felemelése, vagy az SP-PHONE gomb megnyomása)
	Kimenő hívás
	Bejövő hívás
	Aktív hívás
	Tartásban lévő hívás
	Konferencia kapcsolatban lévő hívás (létrejött konferencia)
	Foglalt
	Hívásvédelem („Ne zavarj”)
	Várakoztatott (parkolt) hívás
	Körözvény
	Nem érvényes hívás (tájékoztató hang hallható)
	A kimenő beszéd és hang némítása/némításának megszüntetése.

■ Call Log (Hívásnapló) képernyő

	A napló lista görgetése a képernyőn.
	Gördítés a képernyőn a napló lista elejére/végére.
	Kimenő fogadott hívás
	Bejövő fogadott hívás
	Kimenő nem fogadott hívás
	Bejövő nem fogadott hívás

■ Camera (Kamera) képernyő

	Közelíti a képet.
	Távolítja a képet.
	Mutatja/elrejtja a pásztázó és megdöntő gombokat a kamera nézetben.
	Átkapcsolás teljes képernyős módra.
	A kép pásztázása.
	A kép billentése.
	Egy kaputelefonnal folytatott beszélgetés közben kinyitja a kaputelefon-kamerához csatlakoztatott ajtót.
	A KX-NT400 készülékből kimenő beszéd és hang némítása/némításának megszüntetése

■ Chat (Csevegés) képernyő

	A csevegés lista görgetése a képernyőn.
	A softver (képernyőn megjelenő) billentyűzet megjelenítése/elrejtése.

■ Portal (Portál) képernyő

	A softver (képernyőn megjelenő) billentyűzet megjelenítése/elrejtése.
--	---

Ha további részletekre kíváncsi, olvassa el a mellékelt CD-ROM-on található Kezelési útmutatót.