





Panasonic

Rövid használati útmutató Digitális rendszerkészülék

Modellszám **KX-DT333/KX-DT343/KX-DT346**

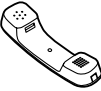
Köszönjük, hogy digitális rendszerkészülékünket (DPT) választotta. Mielőtt használatba venné a terméket, kérjük olvassa el figyelmesen ezt a használati utasítást és tartsa is meg a jövőbeli hivatkozás céljából. További részletekért lapozza fel az alközpont használati útmutatóit.

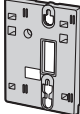
Tartozékok (mellékelve)

<input type="checkbox"/> Kézibeszélő: 1 	<input type="checkbox"/> Kézibeszélő zsinór: 1 	<input type="checkbox"/> Adapter a falra szereléshez*1: 1 
<input type="checkbox"/> Csavarok a falra szereléshez: 2 	<input type="checkbox"/> Telefonzsinór: 1 	

*1 Az adapter a falra szereléshez a készülékre csatlakoztatva kerül szállításra. Az adapter eltávolításához lásd: 48. oldal, 1. lépés.

Az egység az alábbi kiegészítő készülékeket és funkciókat támogatja:

	KX-DT333	KX-DT343	KX-DT346
Funkciók			
Kijelző	3-soros	3-soros	6-soros
Programozható gombok	24	24	24
LCD háttérvilágítás		✓	✓
Kiegészítők			
KX-NT303 kiegészítő 12 gombos modul		✓	✓
KX-NT307 (PSLP1528) Bluetooth® modul^{*1 *2 *3}		✓	✓
KX-DT301 USB modul^{*3}		✓	✓
KX-DT390 DSS konzol (60 gombos)^{*4}	✓	✓	✓

✓: Rendelkezésre áll

*1 A Bluetooth modul a csatlakoztatott alközpont szoftverének verziójától függően használható. Vegye fel a kapcsolatot viszonteladójával a további részletekért.

*2 A csatlakoztatással kapcsolatos információkért lapozza fel a mellékelt kézikönyvet.

*3 DPT berendezések digitális XDP-n keresztül történő csatlakoztatásakor ez a kiegészítő eszköz nem használható.

*4 A DSS konzollal kapcsolatos információkért lásd: 49. oldal, "A KX-DT390 használata".

Védjegyek:

A Bluetooth® szó és logó a Bluetooth SIG, Inc. bejegyzett védjegye, és a Panasonic Corporation licenc alatt használja.

A kezelőszervek helye

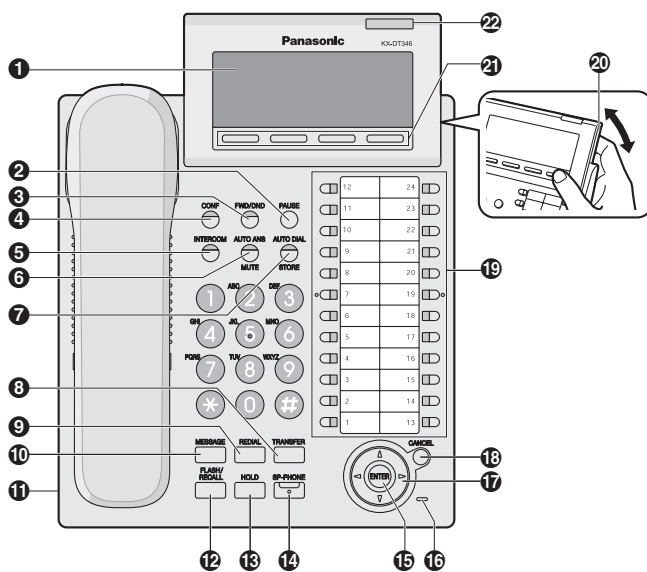

<KX-DT346>

- 1 LCD (Folyadékkristályos kijelző)**
- 2 SZÜNET:** Telefonszám tárolásakor szünet beillesztésére használatos. Ezen kívül az egység programozásában is szerepet kap ez a gomb.
- 3 FWD/DND (Hívásátirányítás/ Hívásvédelem [„Ne zavarj” funkció]):** A Hívásátirányítás és a Hívásvédelem funkciók beállítására szolgál.
- 4 CONF (Konferencia):** Konferenciahívások létrehozására szolgál.
- 5 INTERCOM (Belső hívás):** Belső hívások kezdeményezésére és fogadására szolgál.

A kezelőszervek helye

- 6 AUTO ANS (Automatikus hívásfogadás)/MUTE (Némítás):** Hangostelefon módban a beérkező hívások fogadására szolgál, illetve a beszélgetések során a mikrofon/kézi beszélő némítására használatos.
- 7 AUTO DIAL/STORE (Automatikus tárcsázás/Tárolás):** Alközponti (rendszer)/mellékállomási (egyéni) gyorstárcsázásra illetve a programozás során bevitt változtatások tárolására szolgál.
- 8 TRANSFER (Átadás):** A hívás másik félnek történő átadására szolgál.
- 9 REDIAL (Újratárcsázás):** Az utoljára hívott szám újratárcsázására szolgál.
- 10 MESSAGE (Üzenet):** Várakozó üzenet jelzés meghagyására vagy az üzenetet hagyó fél visszahívására szolgál.
- 11 Fejbeszélő csatlakozó**
- 12 FLASH/RECALL (Hurokmegszakítás/Újrahívás):** Az aktuális hívás elbontására és egy újabb hívás kezdeményezésére szolgál anélkül, hogy a kézi beszélőt vissza kellene tenni a helyére.
- 13 HOLD (Tartás):** Hívás tartásba tételére szolgál.
- 14 SP-PHONE (Hangostelefon):** A hangostelefon (kétirányú kihangosítás) üzemmódhoz használatos.
- 15 ENTER (Bevitel):** A kiválasztott adat bevitelére szolgál.
- 16 Mikrofon:** A hangostelefon (kétirányú kihangosítás) beszélgetésekhez használatos.
- 17 Navigátor gomb:** A hangerő és a kijelző kontrasztjának beállítására szolgál, illetve a kívánt adatok kiválasztására használatos.
- 18 CANCEL (Törlés):** A kiválasztott elem törlésére szolgál.
- 19 Programozható gombok:** Külső vonal lefoglalására, vagy egy adott, előzőleg már hozzárendelt funkció végrehajtására szolgál.
- 20 LCD kijelző:** A kívánt szöveg állítható.
- 21 Szoftvergombok (S1-S4):** Az S1-S4 (balról jobbra) gombok a kijelző alsó sorában megjelenő funkció vagy művelet kiválasztására szolgálnak.
- 22 Üzenet/csengetés lámpa:** Amikor belső hívása érkezik, a lámpa zöld fénnel villog, ha pedig fővonalhi hívása érkezik, a lámpa piros fénnel villog. Ha valaki üzenetet hagyott Önnek, a lámpa folyamatosan, piros fénnel világít.

Beállítások

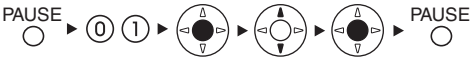
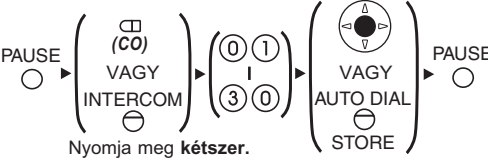
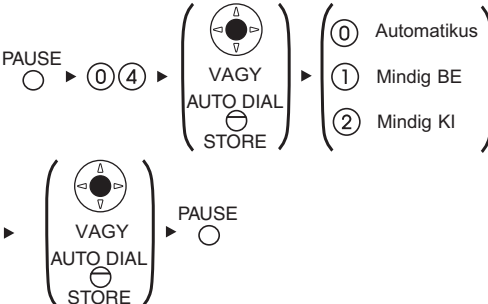
Hangszó hangerő	<i>Kihangosított beszélgetés közben</i>	 Nyomja meg a Fel gombot a hangerő növeléséhez, vagy a Le gombot a csökkentéséhez.
Kézibeszélő/ Fejbeszélő hangerő^{*1}	<i>Amikor a kézibeszélőt vagy a fejbeszélőt használja</i>	
Csengő hangerő	<i>Amikor a kézibeszélő a helyén van, vagy hívás fogadásakor</i>	
LCD kontraszt	<i>Amikor a kézibeszélő a helyén van</i>	
		
Csengőhang	 Nyomja meg kétszer .	
LCD háttérvilágítás^{*2}	<i>Amikor a kézibeszélő a helyén van</i>	
		

^{*1} Ha a kézibeszélőben vagy a fejbeszélőben hallja a saját hangját, csökkentse a hangerőt.

^{*2} Csak KX-DT343/KX-DT346 modellek esetén.

Szolgáltatás lista

Az ikonok jelentése











 = Programozható gomb  = A kézibeszélő nincs a helyén

 = A kézibeszélő a helyén van

 = Szolgáltatás/funkció száma  = Beszéd

 = Nyugtázó hang = Nyugtázó hang







Hívások kezdeményezése

Hívás	
Mellékállomási (belső) hívás	Fővonal (külső) fél hívása
 ► <input type="text" value="mellékállomási hívószám"/> ► 	 ► <input type="text" value="CO"/> ► <input type="text" value="külső telefonszám"/> ► 
Újratárcsázás	
 ► REDIAL ► <input type="text" value=""/> ► 	
Gyorstárcsázás	
 ► <input type="text" value="gyorstárcsázási szám"/> ► 	
Egy-gombnyomásos tárcsázás	
Tárolás	
PAUSE ► <input type="text" value="CO"/> ► ② ► <input type="text" value="kívánt szám* (maximum 32 számjegy)"/> ► AUTO DIAL ► PAUSE STORE	
* Adjon meg egy külső vonali elérési számot a külső vonali telefonszám előtt.	
Tárcsázás	
 ► <input type="text" value="(Egy-gombnyomásos tárcsázás)"/> ► <input type="text" value=""/> ►  <small>hozzárendelve egy-gombnyomásos tárcsázás gombként</small>	

Szolgáltatás lista

Gyorstárcsázás egyéni hívószámmal	
Tárolás	 ► * 3 0 ► egyéni gyors hívó szám (2 számjegy) ► kívánt telefonszám* (maximum 32 számjegy) ► # Nyugtázó hang ►  * Adjon meg egy külső vonali elérési számot a külső vonali telefonszám előtt.
Tárcsázás	 ► AUTO DIAL / STORE ► * ► egyéni gyors hívó szám (2 számjegy) ► 
Gyorstárcsázás a rendszerben tárolt hívószámmal	
Tárcsázás	 ► AUTO DIAL / STORE ► rendszer gyors hívó szám (3 számjegy) ► 
Kaputelefon hívás	
	 ► * 3 1 ► kaputelefon szám (2 számjegy) ► Nyugtázó hang ► 

Beszélgetés közben

Hívás tartásba tétele	
Tartás	Hívás kivétele tartásból a tartásba tevő mellékállomásra
HOLD ► Nyugtázó hang ► 	 ► (CO) / INTERCOM ► 
Fővonal (külső) hívás kivétele tartásból egy másik mellékállomásra	
 ► (CO) ► 	
Hívásátadás	
TRANSFER ► Nyugtázó hang ►	[mellékállomási hívószám Mellékállomásra / (CO) külső telefonszám Külső fél felé] ►  ► 

Szolgáltatás lista

Hasznos szolgáltatások

Több résztvevős beszélgetés	
Újabb felek hozzáadása beszélgetés közben (pl. konferencia)	
CONF ☉ Nyugtázó hang	▶ kívánt telefonszám ▶ ▶ Beszélgetés az új féllel.
CONF ☉ Nyugtázó hang	▶ ▶ Beszélgetés a többi féllel.
Kilépés a konferenciából	
CONF ☉ Nyugtázó hang	▶

A telefonkészülék egyéni igényekhez történő beállítása

Hívásvédelem („Ne zavarj” funkció)											
▶ *71▶	<table border="1"> <tr> <td>0</td> <td>Mindkét hívás</td> </tr> <tr> <td>1</td> <td>Külső hívások</td> </tr> <tr> <td>2</td> <td>Belső hívások</td> </tr> </table> ▶ <table border="1"> <tr> <td>1</td> <td>Beállít</td> </tr> <tr> <td>0</td> <td>Mégse</td> </tr> </table> ▶	0	Mindkét hívás	1	Külső hívások	2	Belső hívások	1	Beállít	0	Mégse
0	Mindkét hívás										
1	Külső hívások										
2	Belső hívások										
1	Beállít										
0	Mégse										
Időzített emlékeztető											
Beállítás											
▶ *7601▶	<table border="1"> <tr> <td>12 óras</td> <td>Óra/perc (4 számjegy)</td> <td>▶</td> <td>0</td> <td>dél előtt</td> </tr> <tr> <td>24 óras</td> <td>Óra/perc (4 számjegy)</td> <td>▶</td> <td>1</td> <td>dél után</td> </tr> </table>	12 óras	Óra/perc (4 számjegy)	▶	0	dél előtt	24 óras	Óra/perc (4 számjegy)	▶	1	dél után
12 óras	Óra/perc (4 számjegy)	▶	0	dél előtt							
24 óras	Óra/perc (4 számjegy)	▶	1	dél után							
▶	<table border="1"> <tr> <td>0</td> <td>Egyszer</td> </tr> <tr> <td>1</td> <td>Naponta</td> </tr> </table> ▶	0	Egyszer	1	Naponta						
0	Egyszer										
1	Naponta										
Törlés											
▶ *7600▶											
Megszakítás vagy válasz											
INTERCOM /											

Szolgáltatás lista

Mielőtt elhagyja asztalát

Hívásátirányítás

☎ ▶ * 7 1 ▶

- ① Mindkét hívás
- ① Külső hívások ▶
- ② Belső hívások

☎ ▶

- ② Minden hívás
- ③ Foglalt
- ④ Nincs válasz
- ⑤ Foglalt/ Nincs válasz
- ① Mégse

[mellékállomási hívószám] ▶ #
 VAGY
 [külső vonali elérési szám] ▶ [külső telefonszám] ▶ #

Nyugtázó hang

A hangposta szolgáltatás használata

Üzenet meghallgatása

Saját mellékállomásról

☎ ▶ [VPS mellékállomási hívószám] ▶

▶ [Postafiók jelszó*] #

* Ha nincs jelszó beállítva, akkor átugorhatja az utolsó lépést.
Megjegyzés: VPS = Voice Processing System (Hangfeldolgozó rendszer)

Másik mellékállomásról

☎ ▶ [VPS mellékállomási hívószám] ▶

▶ # 6 ▶ * ▶

▶ [postafiók szám] ▶

▶ [Postafiók jelszó*] #

* Ha nincs jelszó beállítva, akkor átugorhatja az utolsó lépést.

KX-TVM sorozatú modellek

- ① Üzenet meghallgatása
- ② Üzenet kézbesítése
- ③ Postafiók kezelés
- ▶ ④ Automatikus kezelő
- ⑤ Üzenet értesítés
- ⑥ Egyéb szolgáltatások
- * Hívás befejezése

KX-TVP sorozatú modellek

- ① Üzenet meghallgatása
- ② Üzenet kézbesítése
- ③ Postafiók elosztásának ellenőrzése
- ▶ ④ Automatikus kezelő
- ⑤ Postafiók kezelés
- ⑥ Egyéb szolgáltatások
- * Hívás befejezése

Szolgáltatás lista

Üzenet hagyása	
	VPS mellékállomási hívószám ▶
Saját mellékállomásról	
Postafiók jelszó* [#]	
Másik mellékállomásról	
[#] 6 ▶ * ▶ postafiók szám ▶ Postafiók jelszó* [#] ▶	
* Ha nincs jelszó beállítva, akkor átugorhatja az utolsó lépést.	
▶ 2 ▶	Adja meg a kívánt postafiók számát ▶ 2 1 ▶
	Hagyjon üzenetet ▶ 1 2 ▶
Azonnali üzenetküldéshez	
1 2 (KX-TVM sorozatú modellek)	
2 (KX-TVP sorozatú modellek) ▶ Kövesse az útmutatást	
A kézbesítés idejének beállításához	
1 1	
Visszajátszás közben	
0	Hangutasítások ismétlése
*	Kilépés

- A szolgáltatások hívószámaira vonatkozó további részleteket beszélje meg a forgalmazóval.
- A programozható gombok szolgáltatás gombokká változtathatók.
- A kezelőszervek és a gombok neveihez, valamint leírásukhoz lásd: 33. oldal, "A kezelőszervek helye".

Szolgáltatások elérése a kijelző használatával

Az LCD kijelző használata

A következő könyvtárak, naplók, és menük érhetők el a Bal vagy Jobb navigátor nyíl lenyomásával, mikor a készülék nincs használatban:

- Bejövő hívásnapló**
- Kimenő hívásnapló**
- Egyéni gyorstárcsázás telefonkönyv**
- Rendszerszintű gyorstárcsázás telefonkönyv**
- Mellékállomás hívószám telefonkönyv**
- Szolgáltatás elérése**

Karakterek bevitele

A hívóbillentyűk segítségével betűket és számokat adhat be. Ha egy hívóbillentyűt egymás után többször is lenyom, akkor az alábbi táblázatokban látható, különböző karakterek jelennek meg. A karakterek bevitele során a kurzort a Jobb és Bal navigátor nyíllal mozgathatja, a karakterek törléséhez pedig használja a TRANSFER (Átadás) gombot. Az 1. és 2. táblázat közötti átváltáshoz a karakterek bevitele közben bármikor megnyomhatja az S1 szoftvergombot.

1. táblázat (Normál mód)

Alkalommal Gombok	1	2	3	4	5	6	7	8	9
①	!	?	"	1					
②	A	B	C	a	b	c	2		
③	D	E	F	d	e	f	3		
④	G	H	I	g	h	i	4		
⑤	J	K	L	j	k	l	5		
⑥	M	N	O	m	n	o	6		
⑦	P	Q	R	S	p	q	r	s	7
⑧	T	U	V	t	u	v	8		
⑨	W	X	Y	Z	w	x	y	z	9
⑩	(hely)	.	,	'	:	;	0		
* (S1)	/	+	-	=	<	>	*		
# (S2)	\$	%	&	@	()	€	£	#

Szolgáltatások elérése a kijelző használatával

2. táblázat (Opcionális mód)*

Alkalmmal Gombok	1	2	3	4	5	6	7	8	9	10	11	12	13	14	15
①	!	?	"	ä	ö	ü	1								
②	A	B	C	a	b	c	À	Á	Â	Ã	Ä	Å	Æ	Ç	2
③	D	E	F	d	e	f	Ð	È	É	Ê	Ë	3			
④	G	H	I	g	h	i	Ì	Í	Î	Ï	4				
⑤	J	K	L	j	k	l	5								
⑥	M	N	O	m	n	o	Ñ	Ò	Ó	Ô	Õ	Ö	Ø	Œ	6
⑦	P	Q	R	S	p	q	r	s	Š	ß	7				
⑧	T	U	V	t	u	v	Ù	Ú	Û	Ü	8				
⑨	W	X	Y	Z	w	x	y	z	Ý	Ž	9				
⑩	(hely)	.	,	'	:	;	0								
*	/	+	-	=	<	>	*								
#	\$	%	&	@	()	€	£	#						

2. táblázat (Opcionális mód a CE típushoz)*

Alkalmmal Gombok	1	2	3	4	5	6	7	8	9	10	11	12	13	14	15
①	!	?	"	ä	ö	ü	1								
②	A	B	C	a	b	c	Á	Â	Ã	Ä	Å	Ç	Ç	Č	2
③	D	E	F	d	e	f	Ď	Ð	É	Ě	Ë	ě	3		
④	G	H	I	g	h	i	Í	Î	4						
⑤	J	K	L	j	k	l	Ĺ	Ľ	5						
⑥	M	N	O	m	n	o	Ň	Ñ	Ó	Ô	Õ	Ö	6		
⑦	P	Q	R	S	p	q	r	s	Ř	Ř	Š	Š	Ş	ß	7
⑧	T	U	V	t	u	v	Ť	Ť	ú	Ú	Ů	Ů	8		
⑨	W	X	Y	Z	w	x	y	z	Ž	Ž	Ž	ý	9		
⑩	(hely)	.	,	'	:	;	0								
*	/	+	-	=	<	>	*								
#	\$	%	&	@	()	€	£	#						

* A csatlakozó alközpont szoftverének verziójától függően elképzelhető, hogy néhány karakter nem jeleníthető meg.

A kezelőlap dőlésszögének beállítása

A kezelőlap dőlésszöge nyolc fokozatban állítható (1. fokozat = 0°, 8. fokozat = 45°).

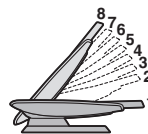

FIGYELEM:

Tartsa biztosan a kezelőlapot, amíg az a kívánt szöget fel nem veszi. Ügyeljen rá, nehogy becsípje ujjait a kezelőlap emelése vagy visszaállítása közben.

Felemelés:

Emelje a kezelőlapot a kívánt dőlésszögbe, mindig csak egy fokozatot lépve át egyszerre.

Visszaállítás:

Emelje fel a kezelőlapot a legnagyobb dőlésszögbe (8. fokozat), majd fogja meg a készüléket, emelje meg a kezelőlapot ismét a pöccök kiengedéséhez, majd óvatosan nyomja vissza a kezelőlapot az 1-es fokozatba. Ha a kezelőlap nem áll vissza az 1-es fokozatba, akkor ismételje meg ezt a lépést.



A kézibeszélő rögzítése

Nyomja lefelé a kézibeszélőt addig, amíg a helyére nem kattán, így megakadályozva annak leesését mikor a készülék a falra van szerelve, vagy magas dőlésszögben áll. A kézibeszélő beszélgetés közbeni ideiglenes lerakásához az ábrán látható módon helyezze a kézibeszélőt a készülékre.



Csatlakoztatás

<Hátulnézet>

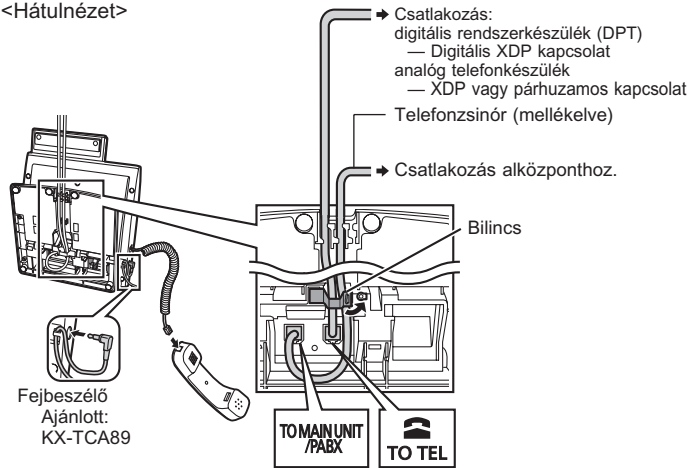

- Ha az XDP-ről és a digitális XDP-ről további részleteket kíván megtudni, forduljon a forgalmazóhoz.

FIGYELEM:

A fejbeszélő csatlakoztatásakor

- A csatlakozó sérülésének elkerülése érdekében a fejbeszélő zsinórt vezesse át a horog alatt.

A kábelek csatlakoztatásakor

- A csatlakozó sérülésének elkerülése érdekében a zsinórokat illessze be a hornyokba.

KX-DT301/KX-NT303 telepítése

FIGYELEM:

- A telefon meghibásodását elkerülendő okvetlenül húzza ki a mellékállomási vonal csatlakozóját, mielőtt telepítené vagy eltávolítaná a KX-DT301 (USB modul) vagy a KX-NT303 (kiegészítő 12 gombos modul) elemeket.
- Először a KX-NT303 modult csatlakoztassa, ha a KX-DT301 és a KX-NT303 modulokat egyszerre telepíti.

KX-NT303

A Kiegészítő 12 gombos modul lehetővé teszi, hogy a készüléken 12 további programozható gomb váljon használhatóvá. Ezek a gombok külső vonal lefoglalására, egy-gombnyomásos tárcsázásra, vagy egy adott, előzőleg már hozzárendelt funkció végrehajtására szolgálnak.



<KX-DT346 egységgel>

1. Nyissa fel a készülék fedelét.
2. Csatlakoztassa a KX-NT303 modult a készülékhez a két (KX-NT303-hez mellékelt) csavarral.

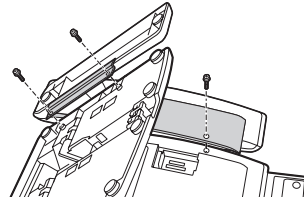
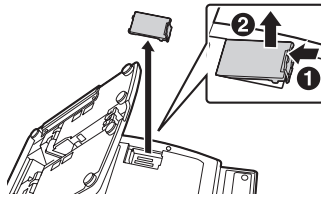

3. Illesse a szalagkábel a csatlakozóba (1), majd a jelzett módon óvatosan hajtsa meg a kábelt (2).

4. Zárja le a fedelet.

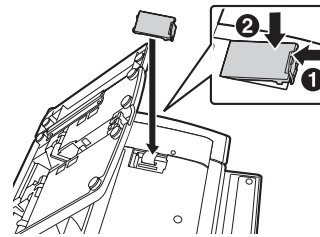
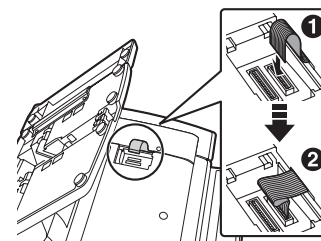

KX-DT301/KX-NT303 telepítése

KX-DT301

Az USB modul a személyes CTI (számítógép telefon integráció) megvalósításához az USB interfészen keresztül a digitális rendszerkészülék és a személyi számítógép közé csatlakoztatható.

1. Nyissa fel a készülék fedelét.
2. Illessze be a szalagkábel a csatlakozóba.

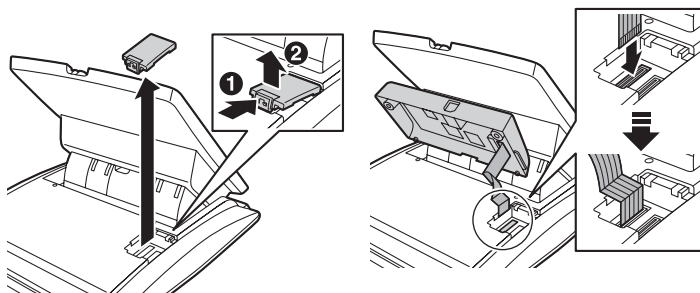

3. Zárja le a fedelet.
4. Csatlakoztassa az USB kábelt az USB porthoz.

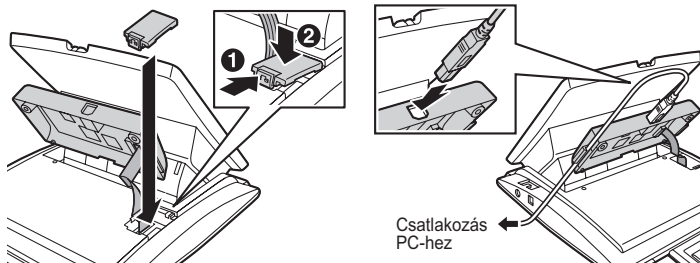

- Ellenőrizze, hogy az USB kábel illeszkedik-e a kábelvezetőbe.
- 3 méternél rövidebb USB kábelt használjon.

KX-DT301/KX-NT303 telepítése

5. Illessze a KX-DT301 2 hornyát a készüléken található fűlekhez.

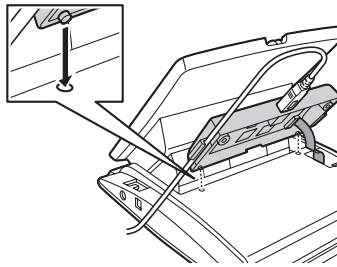

6. Csatlakoztassa a KX-DT301 modult a készülékhez a (KX-DT301-hez mellékelt) csavarral.

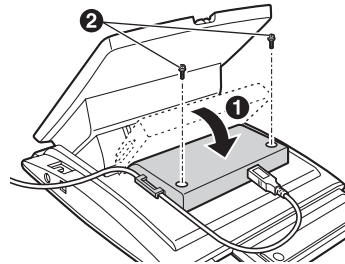

7. Telepítse az USB illesztőprogramját. A részleteket lásd a KX-DT301 modulhoz mellékelt CD-lemezen található Telepítési kézikönyvben.

Falra szerelés

1. Távolítsa el a falra szerelést megkönnyítő adaptert a készülékről az ábrán mutatott módon.

2. Állítsa a kezelőlapot az 1-es dőlésszögbe, majd csatlakoztassa, és rögzítse a telefonzsinórokat.

- A kábelek a készülék tetejéről is futhatnak (44. oldal).

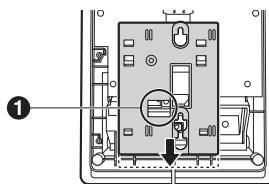

3. Szerelje fel az adaptert a falra az ábrán látható módon.

- Ügyeljen, hogy az adapter ne csipje oda a kábeleket. Ha a kábelek a készülék tetejéről futnak, akkor ellenőrizze a falra szerelést megkönnyítő adaptert (1), hogy meggyőződjön a kábelek sértetlenségéről.

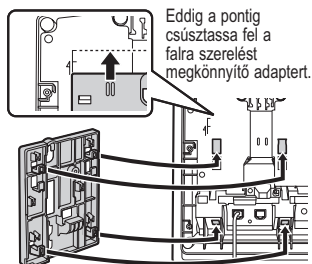

4. Hajtsa be a 2 (mellékelt) csavart a falba egymástól 83 mm vagy 100 mm távolságra, majd rögzítse a készüléket a falon.

- A falra szerelési sablont lásd: 143. oldal.
- Ellenőrizze, hogy a fal (ahová a készüléket rögzíti) elég erős-e a készülék megtartásához (a készülék kb. 1,65 kg).
- Ellenőrizze, hogy a kábelek megfelelően vannak-e rögzítve a falra.
- Ha a készüléket hosszú ideig nem kívánja használni, akkor ajánlatos azt leszerelni a falról.

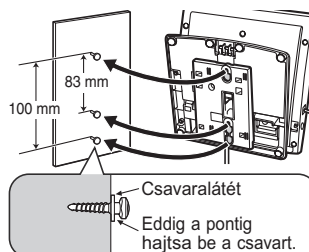



A kézbesítő rögzítésével kapcsolatos részletekért lásd: 43. oldal.

A KX-DT390 használata

KX-DT390

A digitális DSS konzol a következő Panasonic márkájú digitális rendszerkészülékekkel használható: KX-DT333, KX-DT343 és KX-DT346. A digitális DSS konzolt közvetlenül az alközponthoz kell csatlakoztatni.

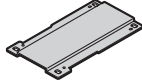
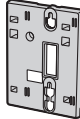
Tartozékok (mellékelve)

<input type="checkbox"/> Telefonzsinór: 1 	<input type="checkbox"/> Lemez: 1 	<input type="checkbox"/> Adapter a falra szereléshez*1: 1 
<input type="checkbox"/> Csavarok a falra szereléshez: 2 	<input type="checkbox"/> Csavarok a lemezhez: 4 	

*1 Az adapter a falra szereléshez a készülékre csatlakoztatva kerül szállításra. Az adapter eltávolításához lásd: 52. oldal, 1. lépés.

A kezelőszervek elhelyezkedése

DSS gombok foglaltságjelző lámpával (BLF):
Mellékállomás eléréséhez egyszerűen nyomjon meg egy DSS gombot.
Ezek a gombok egy-gombnyomásos tárcsázáshoz és egyéb szolgáltatásokhoz/funkciókhoz is hozzárendelhetők.
A BLF az aktuális mellékállomás állapotát jelzi.

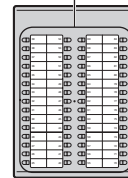

A KX-DT390 telepítése

Csatlakoztatás

<Hátulnézet>

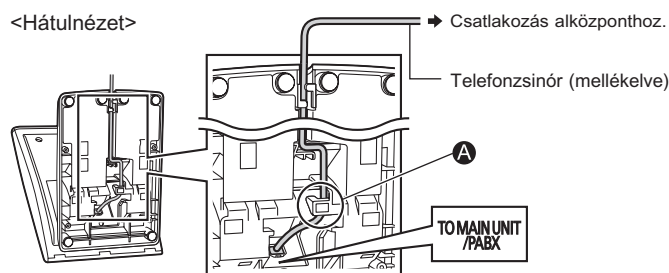

FIGYELEM:

Ellenőrizze, hogy a kábel illeszkedik-e a megfelelő horonyba (A), így védve a csatlakozót és a kábelt magát a sérüléstől.

A kezelőlap dőlésszögének beállítása

A kezelőlap dőlésszöge nyolc fokozatban állítható (1. fokozat = 0°, 8. fokozat = 45°).

FIGYELEM:

Tartsa biztosan a kezelőlapot, amíg az a kívánt szöget fel nem veszi. Ügyeljen rá, nehogy becsípje ujjait a kezelőlap emelése vagy visszaállítása közben.

Felemelés:

Emelje a kezelőlapot a kívánt dőlésszögbe, mindig csak egy fokozatot lépve át egyszerre.

A KX-DT390 telepítése

Visszaállítás:

Emelje fel a kezelőlapot a legnagyobb dőlésszögbe (8. fokozat), majd fogja meg a készüléket, emelje meg a kezelőlapot ismét a pöccök kiengedéséhez, majd óvatosan nyomja vissza a kezelőlapot az 1-es fokozatba. Ha a kezelőlap nem áll vissza az 1-es fokozatba, akkor ismétlje meg ezt a lépést.

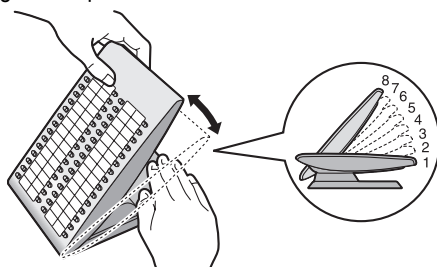

DPT csatlakoztatása

1. Illesse a KX-DT390 és a DPT hornyait a mellékelt lemez 4 füléhez.
2. Rögzítse a lemezt a 4 (mellékelt) csavarral.

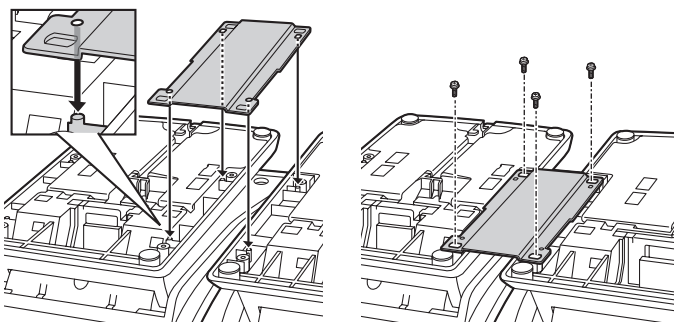

A KX-DT390 falra szerelése

FIGYELEM:

Ezt az egységet ne szerelje falra, ha DPT-hez van csatlakoztatva. Ha így tesz, akkor károsíthatja a falra szerelést lehetővé tevő adaptert, esetleg a készülék leeshet, ami akár személyi sérülést is okozhat.

1. Távolítsa el a falra szerelést megkönnyítő adaptert a készülékről az ábrán mutatott módon.

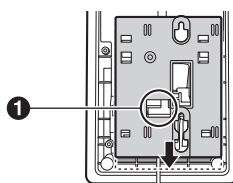

2. Állítsa a kezelőlapot az 1-es dőlésszögbe, majd csatlakoztassa, és rögzítse a telefonzsinórt.

3. Szerelje fel az adaptert a falra az ábrán látható módon.

- Ügyeljen, hogy az adapter ne csússzon le a kábeltől. Ha a kábel a készülék tetejéről fut, akkor ellenőrizze a falra szerelést megkönnyítő adaptert (1), hogy meggyőződjön a kábel sértetlenségéről.

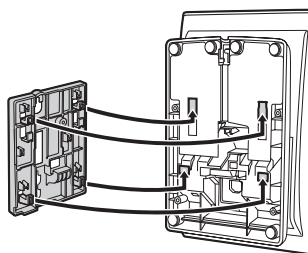

4. Hajtsa be a 2 (mellékelt) csavart a falba egymástól 83 mm vagy 100 mm távolságra, majd rögzítse a készüléket a falon.

- A falra szerelési sablont lásd: 143. oldal.
- Ellenőrizze, hogy a fal (ahová a készüléket rögzíti) elég erős-e a készülék megtartásához (a készülék kb. 1 kg).
- Ellenőrizze, hogy a kábel megfelelően van-e rögzítve a falra.
- Ha a készüléket hosszú ideig nem kívánja használni, akkor ajánlatos azt leszerelni a falról.

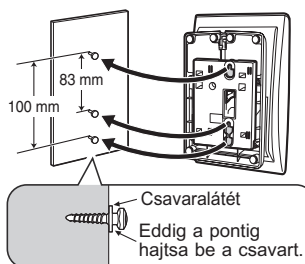

Fontos információk

KX-DT300 sorozatú DPT készülékek vagy KX-DT390 digitális DSS konzol használatakor figyeljen az alábbiakra.

- Ha problémákat tapasztal a hívások kezdeményezése során, kösse ki a mellékvonalat, és helyette csatlakoztasson egy működő telefont vagy digitális DSS konzolt. Ha az így csatlakoztatott telefon vagy DSS konzol megfelelően működik, akkor végeztesse el a hibás telefon vagy DSS konzol javítását hivatalos Panasonic márkaszervizben. Ha azonban az így csatlakoztatott telefon vagy DSS konzol sem működik megfelelően, akkor ellenőrizze az alközpontot és a belső mellékállomási kábeleket.
- Puha, nedves ruhával törölje le a készüléket. A készüléket ne tisztítsa súrolóporral vagy vegyszerekkel (pl. benzinnel vagy higítóval).
- Csak megfelelő Panasonic kézikészítőt használjon.
- Ne szerelje szét a készüléket. Veszélyes áramütést szenvedhet. A készüléket csak szakképzett szerviztechnikusok szerelhetik szét és javíthatják.
- Ha a készülék belső alkatrészei megsérülnek, azonnal távolítsa el a csatlakozó vezetékkeket és kábeleket.
- Ne helyezzen drótot, tűt és hasonló tárgyakat a készülék nyílásaiba.

A lentebb felsorolt biztonsági óvintézkedések betartására különös figyelmet fordítson.

Telepítés Környezet

- 1) Ne használja a készüléket víz közelében, például fürdőkád, mosdókagyló vagy mosogató stb. környékén. A nyirkos pincék szintén kerülendők.
- 2) A készüléket tartsa távol a hőszugárzó berendezésektől és az olyan eszközöktől, melyek elektromos zajt keltenek (pl. fénycsövek, motorok, tv készülékek stb.). Az ilyen zajforrások károsan befolyásolhatják a készülék teljesítményét. A készüléket ne helyezze el olyan szobákban, ahol a hőmérséklet 5 °C-nál alacsonyabb vagy 40 °C-nál magasabb.

Elhelyezés

- 1) Ne tegyen nehéz tárgyakat a készülék tetejére.
- 2) Ügyeljen, hogy ne eshessenek tárgyak, és folyadékok se ömölhessenek a készülékre. Ne tegye ki a készüléket sűrű füst, por, magas páratartalom, mechanikai rezgés, rázkódás vagy közvetlen napfény káros hatásainak.
- 3) A készüléket vízszintes, sík felületre helyezze.

Fontos információk

FIGYELMEZTETÉS:

A TŰZ ÉS AZ ÁRAMÜTÉS ELKERÜLÉSE ÉRDEKÉBEN NE TEGYEK KI A KÉSZÜLÉKET ESŐ VAGY MAGAS PÁRATARTALOM HATÁSAINAK.
A KÉZIBESZÉLŐ HALLGATÓJA MÁGNEST TARTALMAZ, EZÉRT AZ APRÓ, VASTARTALMÚ TÁRGYAKAT MAGÁHOZ VONZHATJA.
A FŰLHALLGATÓK, FEJHALLGATÓK VAGY FEJBESZÉLŐK HANGEREJÉNEK NEM MEGFELELŐ BEÁLLÍTÁSA HALLÁSKÁROSODÁST OKOZHAT.
HA A KÉSZÜLÉKBŐL FŰST SZÁLL FEL, SZOKATLAN SZAGOT ÁRASZT VAGY FURCSA HANGOKAT HALLAT, AKKOR AZONNAL CSATLAKOZTASSA LE A TELEFONZSINÓRT. EZEK A FELTÉTELEK UGYANIS TŰZHŐZ VAGY ÁRAMÜTÉSHEZ VEZETHETNEK. AZONNAL VEGYE FEL A KAPCSOLATOT A SZERVIZKÉPVISELETTEL, MIUTÁN MEGGYŐZÖDÖTT ARRÓL, HOGY A FŰSTÖLÉS ABBAMARADT.

FONTOS MEGJEGYZÉS:

- Az áramellátás akadozása okozhatja a DPT működésének problémáit. Biztosítson egy, a helyi áramellátástól független telefont is vészhelyzetekre.

Fontos információk

Tájékoztatás felhasználók számára az elhasználtott készülékek, szárazelemek és akkumulátorok begyűjtéséről és ártalmatlanításáról



A termékeken, a csomagoláson és/vagy a kísérő dokumentumokon szereplő szimbólumok azt jelentik, hogy az elhasználtott elektromos és elektronikus termékeket, szárazelemeket és akkumulátorokat az általános háztartási hulladéktól külön kell kezelni.

Az elhasználtott készülékek, szárazelemek és akkumulátorok megfelelő kezelése, hasznosítása és újrafelhasználása céljából, kérjük, hogy az ország törvényeinek, valamint a 2002/96/EK és a 2006/66/EK irányelveknek megfelelően juttassa el azokat a kijelölt gyűjtőhelyekre.

E termékek, szárazelemek és akkumulátorok előírászerű ártalmatlanításával Ön hozzájárul az értékes erőforrások megővéséhez, és megakadályozza az emberi egészség és a környezet károsodását, amit egyébként a hulladékok nem megfelelő kezelése okozhat.

Az elhasználtott termékek, szárazelemek és akkumulátorok begyűjtésével és újrafelhasználásával kapcsolatban, kérjük, érdeklődjön a helyi közösségénél, a területi hulladékártalmatlanító szolgálatnál vagy abban az üzletben, ahol a termékeket vásárolta.

E hulladékok szabálytalan elhelyezését a nemzeti jogszabályok büntethetik.

Az Európai Unió üzleti felhasználói számára

Ha az elektromos vagy elektronikus berendezésétől meg kíván szabadulni, kérjük, további tájékoztatásért forduljon a forgalmazójához vagy a szállítójához.



Hulladékkezelési tájékoztató az Európai Unión kívüli egyéb országokban

Ezek a szimbólumok csak az Európai Unióban érvényesek. Ha meg kíván szabadulni a termékektől, kérjük, lépjen kapcsolatba a helyi hatóságokkal vagy a kereskedővel, és kérdezze meg őket a hulladékéelhelyezés megfelelő módjáról.



Megjegyzés a szárazelem- és akkumulátor-szimbólummal kapcsolatban (a két alsó szimbólumpélda):

Ezek a szimbólumok kémiai szimbólummal együtt alkalmazhatók. Ebben az esetben teljesíti az EU irányelvnek vegyi anyagra vonatkozó követelményét.

Cd

Fontos információk

CE 1731

A készüléket Panasonic alközponthoz való csatlakoztatásra tervezték.
A Panasonic Communications Co., Ltd. kijelenti, hogy jelen termék kielégíti a rádiós és telekommunikációs végberendezésekre vonatkozó, 1999/5/EK számú direktíva irányelveinek alapvető követelményeit és egyéb, vonatkozó rendelkezéseit.
A követelmények kielégítésére vonatkozó megfelelőségi nyilatkozat másolata a következő web címen áll rendelkezésre:
<http://www.doc.panasonic.de>

Helyi márkaképviselő:
Panasonic Testing Centre
Panasonic Marketing Europe GmbH
Winsbergring 15, 22525 Hamburg, Németország