

Panasonic

Integrált telefonkészülék

Típuszám: **KX-TS2305HGW**

Impulzusos és DTMF tárcsázási lehetőség

Kezelési utasítás

Előkészületek

A használat alapjai

Bonyolultabb szolgáltatások

Hasznos információk



A KÉSZÜLÉK HASZNÁLATA ELŐTT KÉRJÜK, OLVASSA EL ÉS ŐRIZZE MEG EZT AZ UTASÍTÁST.

Mielőtt először használná készülékét

Köszönjük, hogy Panasonic integrált telefonkészüléket vásárolt.

Egy későbbi hivatkozáshoz

Gyári szám

(a készülék alján található)

A vásárlás időpontja

A forgalmazó cég neve és címe

Az alapsomagban található tartozékok

Kézibeszélő 1 db
(5. old.)

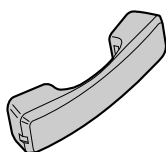

Kézibeszélő zsinór 1db
(5. old.)

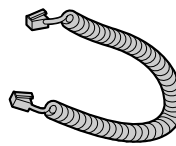

Telefonzsinór 1 db
(5. old.)



Adapter a falra szereléshez . . 1 db
(9. old.)

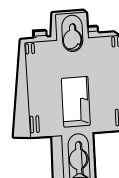

Tartalomjegyzék

Előkészületek	
A kezelőszervek elhelyezkedése	4
Beállítások	5
Az elemek behelyezése	5
A kézibeszélő/telefonzsinór csatlakoztatása	5
Kommunikációs eszköz csatlakoztatása	6
Előkészületek programozási áttekintése	7
A tárcsázási mód kiválasztása	8
A csengő hangerő kiválasztása	8
Falra szerelés	9
A használat alapja	
Hívások kezdeményezése	10
Hívások fogadása	11
Bonyolultabb szolgáltatások	
Gyorstárcsázás	12
Telefonszámok tárolása a memóriában	12
Tárolt szám tárcsázás	13
Egy gombnyomásos tárcsázás	14
Telefonszámok tárolása a memóriában	14
Tárolt szám tárcsázása	16
Speciális szolgáltatások	17
Ideiglenes DTMF (Tone) tárcsázás	17
Hogyan kell használni a SZÜNETH gombot (Analog alközponti vonallal/távhívás szolgáltatással rendelkező felhasználók számára)	17
A mikrofon némítása	18
A tartás alatt játszott zene be/kikapcsolása	18
FLASH gomb	19
A PIN (személyi azonosító szám) kód beállítása	20
A billentyűzet lezárása	21
Híváskorlátozás	22
Hasznos információk	
A kiegészítő fejbeszélő használata	13
Elemcsere	25
Mielőtt segítséget kérne	26
Biztonsági óvintézkedések	27

Előkészületek

A használat alapjai

Bonyolultabb szolgáltatások

Hasznos információk

A kezelőszervek elhelyezkedése

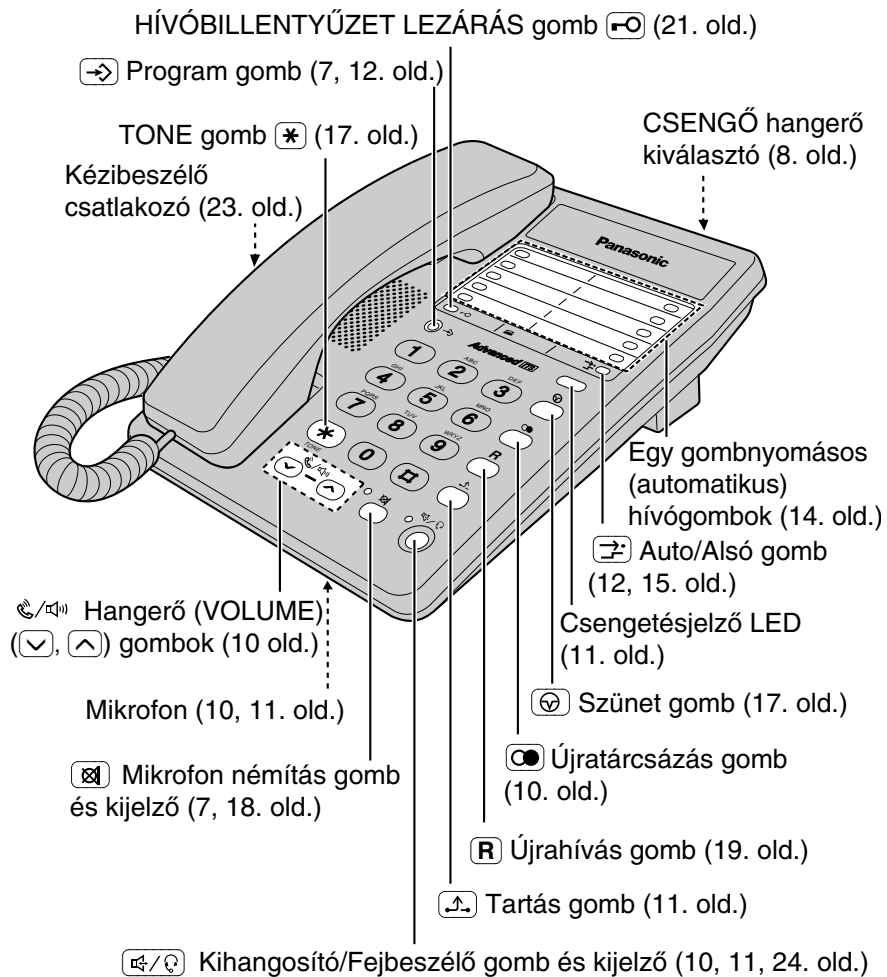

Beállítások



Az elemek behelyezése

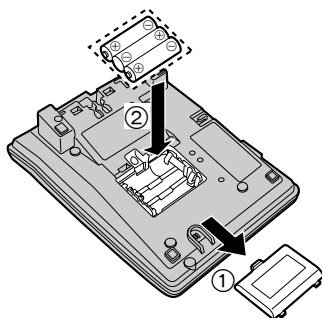

1. A nyíl irányában nyomja le a fedelet, és távolítsa el.
2. Helyezze be az elemeket az ábra szerinti, megfelelő sorrendben, ügyelve a helyes polarításra.
3. Csukja be az elemtartó fedelét.

Előkészületek

- Az elem nem tartozéka az alapsomagnak.
- A készülék működéséhez 3 db jó minőségű LR6 típusú tartós (alkáli), vagy R6 típusú (mangán) féltartós elem szükséges. Az alkáli elemek használatát javasoljuk.
Az elemek élettartama: —közelítőleg hat hónap, ha alkáli elemeket használ.
—közelítőleg három hónap, ha mangán elemeket használ.
- Győződjön meg róla, hogy behelyezte-e az elemeket a készülékbe, mert az alábbi szolgáltatások megfelelő működéséhez szükség van rájuk.
—Gombok működtetése, amikor a kézibeszélő a helyén van.
—Hangostelefon (kihangosítás) (10, 11. old.)
—Programozás (7. old.)

A kézibeszélő/telefonzsinór csatlakoztatása

A csatlakoztatás után emelje fel a kézibeszélőt, hogy ellenőrizze a tárcsázási hangot.

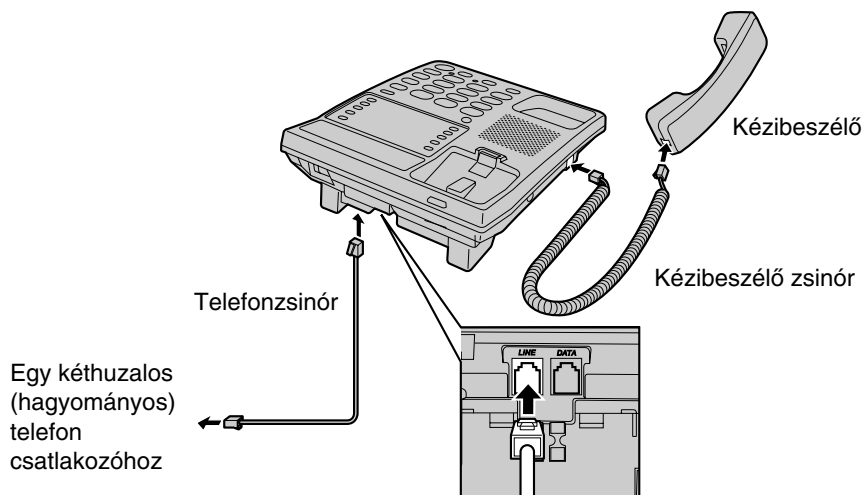

- Csak a Panasonic kézibeszélőt használja a KX-TS2305HGW típusú telefonkészülékhez

► Beállítások

Kommunikációs eszköz csatlakoztatása

Ha Ön a telefonvonalhoz egy kommunikációs eszközt (számítógépet, modemet, telefaxot, üzenetrögzítőt stb.) csatlakoztat, akkor ezt megteheti ezen a készüléken keresztül is, a DATA (adat) csatlakozó segítségével is.

A kézibeszélő zsinór és a telefonzsinór csatlakoztatása után (5. old.) csatlakoztassa a kommunikációs eszköz telefonvonalát a "DATA" csatlakozóhoz.

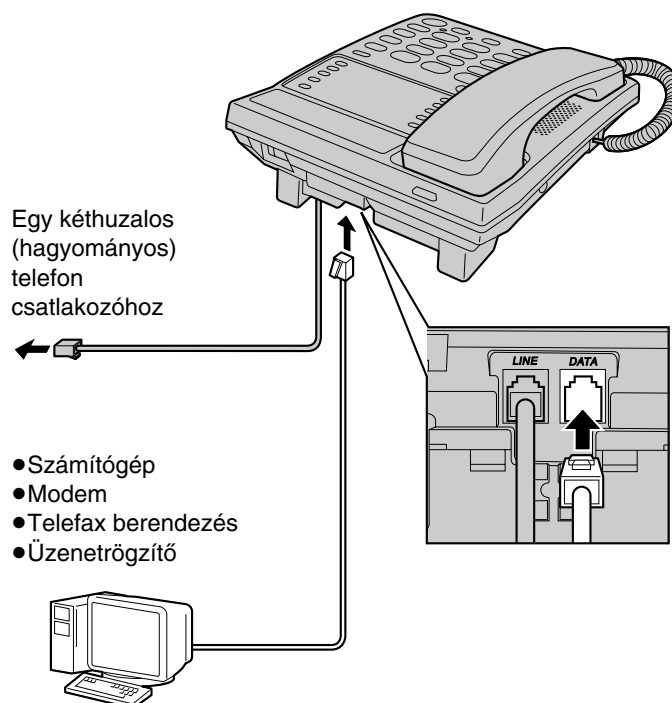

- Mielőtt használná a készüléket (hívások kezdeményezése, telefonszámok tárolása a memóriában, stb.), ellenőrizze, hogy a kommunikációs eszköz nincs-e használatban, mert ilyenkor a kommunikációs eszköz esetleg nem működik megfelelően.



Előkészületek programozási áttekintése

Ön az alábbi funkciókat programozhatja. A funkcióra vonatkozó részleteket lásd a hivatkozott oldalakon.

Ellenőrizze, hogy nincs hívása tartásban.

Nyomja le a  gombot.





Nyomja le a  gombot.



- **A híváskorlátozás beállításához** nyomja le az **1** gombot (22. old.).
- **A flash (hurokmegszakítás) idejének beállításához** nyomja le a **2** gombot (19. old.).
- **A tárcsázási mód beállításához** nyomja le a **3** gombot (8. old.).
- **A tartás alatt lejátszott zene be/kikapcsolásához** nyomja le a **4** gombot (18. old.).
- **A billentyűzet lezárás és a híváskorlátozás PIN kódjának megváltoztatásához** nyomja le az **5** gombot (20. old.).



A beállítás tárolásához nyomja le a  gombot.





- A  gomb lenyomásával bármikor kiléphet a programozási üzemmódból.
- Ha 60 másodpercig semmilyen gombot nem nyom le, akkor a készülék visszaáll készenléti üzemmódba.

► Beállítások

A tárcsázási mód kiválasztása

Ön programozással kiválaszthatja a tárcsázási módot. Ha a telefonközpont, amihez készüléke csatlakozik, DTMF választással működik, akkor állítsa "Tone" állásba. Ha impulzusos választással kell hívnia, állítsa "Pulse" állásba. Készülékének gyári beállítása: "Tone".

Ellenőrizze, hogy nincs hívása tartásban.

- 1 Nyomja le a  gombot.
 - A mikrofon némítás kijelző () villog.
- 2 Nyomja le a  gombot.
- 3 Nyomja le a **3** gombot.
- 4 A Pulse kiválasztásához nyomja le a **2** gombot.
VAGY
A Tone kiválasztásához nyomja le az **1** gombot.
- 5 Nyomja le a  gombot.
 - Egy hosszú sípszó hallatszik.
 - A mikrofon némítás kijelző () kialszik.
 - A készülék visszaáll készenléti üzemmódba.

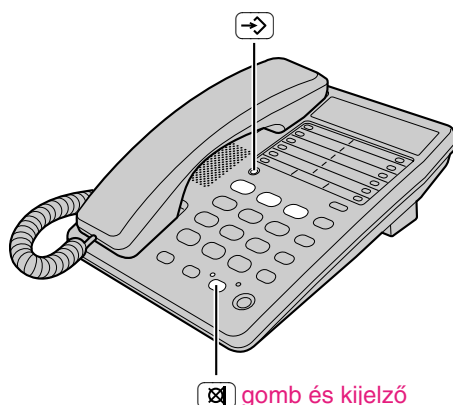

A csengő hangerő kiválasztása

A csengő hangerőnél a következők közül választhat: HIGH (Hangos), LOW (Halk) vagy OFF (Kikapcsolva). Készülékének gyári alapbeállítása: HIGH (Hangos).

RINGER (Csengő)
hangerő kiválasztó:

Állítsa HIGH (Hangos), LOW (Halk) vagy OFF (Kikapcsolva) állásba.

 OFF LOW HIGH
RINGER

- Ha a csengő hangerő kiválasztót "OFF" (Kikapcsolva) állásba kapcsolja, akkor a készülék nem csenget.

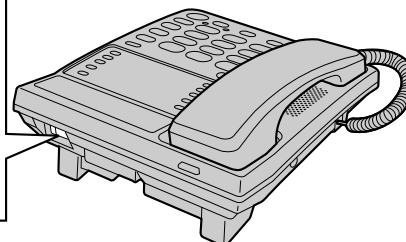

Falra szerelés

A készülék falra szerelhető.

- 1 Húzza lefelé a kézibeszélő villáját, amíg az a helyére nem záródik oly módon, **hogy a fül megtartsa a kézibeszélőt.**

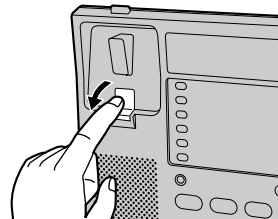

- 2 Helyezze be az összehajtogatott a telefonvezeték a falra szereléshez használt adapterbe, majd tolja a nyíl irányába.

- Az "UP" feliratnak felfelé kell néznie.

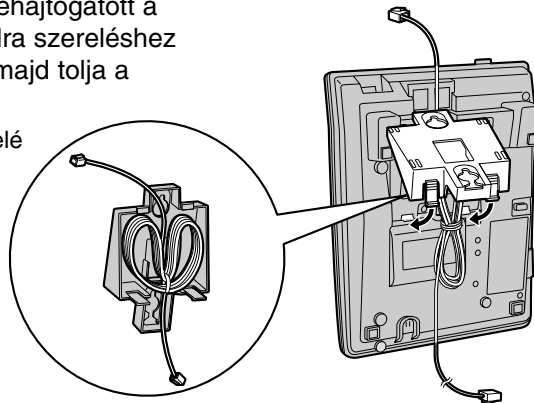

- 3 Az alábbi sablon segítségével rögzítse a csavarokat a falban. Csatlakoztassa a telefonvezeték. Helyezze a készüléket a csavarokra, majd csúsztassa lefelé.

A kézibeszélő beszélgetés közben, ideiglenes letételéhez helyezze vissza a készülék felső szélére, az ábra szerint.

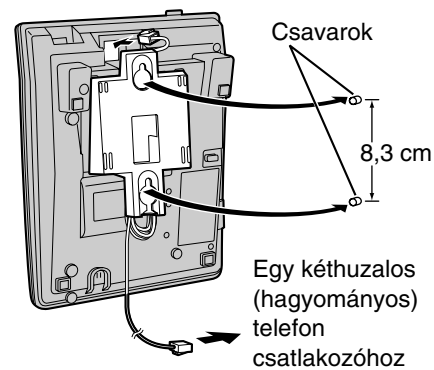
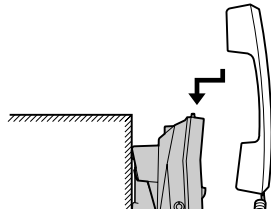

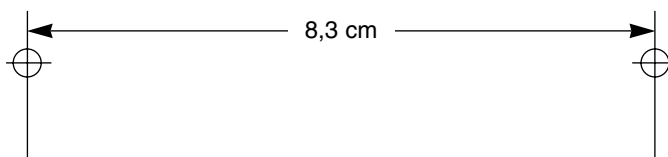

Sablon a falra szereléshez



Hívások kezdeményezése

Ön egy hívást egyszerűen a kézibeszélő felemelésével kezdeményezhet. Ha bontani kíván, tegye vissza a kézibeszélőt a villára.

A hangostelefon (kihangosítás) használatakor

- 1 Nyomja le a  gombot.
 - Kigyullad a kijelzője.
- 2 Tárcsázza a telefonszámot.
 - Ha mellétárcsázott, nyomja meg a  gombot, és kezdje újra az 1. lépéstől.
- 3 When the other party answers, talk into the microphone.
- 3 Ha a másik fél jelentkezik, beszéljen a mikrofonba .
- 4 Ha bontani kíván, nyomja le a  gombot.
 - A kijelző kialszik.

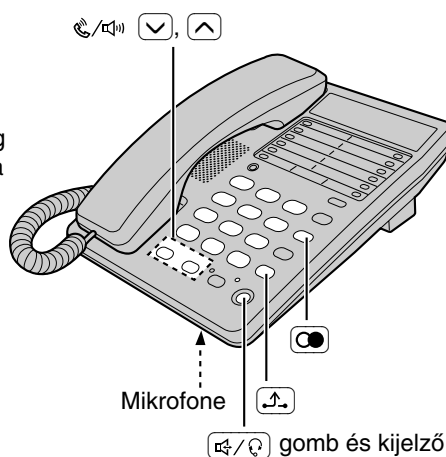



Az utoljára hívott szám újratárcsázása

A kézibeszélő használatakor:

Emelje fel a kézibeszélőt → nyomja le a  gombot.

A hangostelefon (kihangosítás) használatakor:

Nyomja le a  gombot → nyomja le a  gombot.

Automatikus újrahívás:

Amikor a hangostelefont használja, a készülék az utoljára tárcsázott számot maximálisan 15-ször újratárcsázza egy tízperces időtartam alatt, ha a hívott szám foglalt. Az automatikus újratárcsázás közben a Kihangosító/Fejbeszélő kijelző () villog.

A kézibeszélő hangerő (4 szint) illetve a hangszóró hangerő (8 szint) beállítása beszélgetés közben

A hangosításhoz nyomja le a  gombot.

A halkításhoz nyomja le a  gombot.

Hívás tartásba tétele

Nyomja le a  gombot.

- A Kihangosító/Fejbeszélő kijelző () villog.
- Ha a kézibeszélőt használja, visszateheti a villára.
- Tartás közben a hívó zenét hall. A zene kikapcsolását lásd a 18. oldalon.

Hívás kivétele tartásból

Ha a kézibeszélő a villán van, emelje fel a kézibeszélőt.



Ha a kézibeszélő nincs a villán, nyomja le a  gombot.

Ha a hangostelefont használja, nyomja le a  gombot.

- Ha ugyanarra a vonalra egy másik, párhuzamos telefonkészülék is csatlakozik, akkor a hívást úgy is kiveheti a tartásból, ha felemeli annak a kézibeszélőjét.

A hangostelefon használata során

A hangostelefon leghatékonyabb használata érdekében kövesse az alábbiakat:

- Beszéljenek felváltva a másik féllel, egy csendes helyiségben.
- Ha a másik fél rosszul hallja Önt, akkor a hangerő csökkentéséhez nyomja le a   gombot.
- Ön átkapcsolhat a kézibeszélőre, ha azt felemeli. Ha vissza kíván kapcsolni hangostelefon üzemmódra, nyomja le a  gombot.

- Ha olyan vonalon tárcsáz, amelyen impulzusos választást kell alkalmazni, vagy felemeli a kézibeszélőt a villáról, akkor a csengetésjelző LED is villog. Ez normál működés.

Hívások fogadása

Amikor hívása érkezik, a készülék csenget, és a csengetésjelző LED villog. Ön a hívást egyszerűen a kézibeszélő felemelésével fogadhatja.

A hangostelefon (kihangosítás) használatakor

- 1 Nyomja le a  gombot.
 - Kigyullad a kijelzője.

- 2 Beszéljen a mikrofonba.

- 3 Ha bontani kíván, nyomja le a  gombot.
 - A kijelző kialszik.

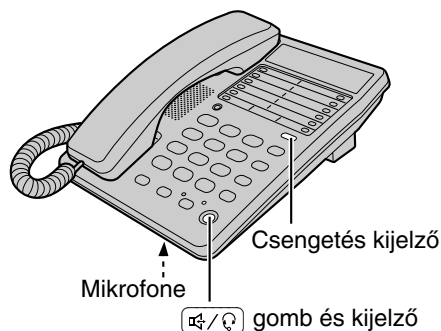

- Ha a csengő hangerő kikapcsolt (OFF) állásban van (8. old.), a készülék nem csenget.

Gyorstárcsázás

Telefonszámok tárolása a memóriában

Ön maximálisan 10 telefonszámot tárolhat a memóriarekeszekben. A hívóbillentyűzet gombjai (0–9) szolgálnak memóriarekesz számként. A hibás működés elkerülésének érdekében csak akkor nyomjon le egy adott memóriarekesz gombot, ha már előzőleg eltárolt benne egy telefonszámot.

Ellenőrizze, hogy nincs hívása tartásban.

1 Nyomja le a  gombot.

- A mikrofon némítás kijelző () villog.



2 Adja be a maximálisan 22 számjegű telefonszámot.

- Ha rossz számot adott be, nyomja le a  gombot, és kezdje újra az 1. lépéstől.

3 Nyomja le a  gombot.



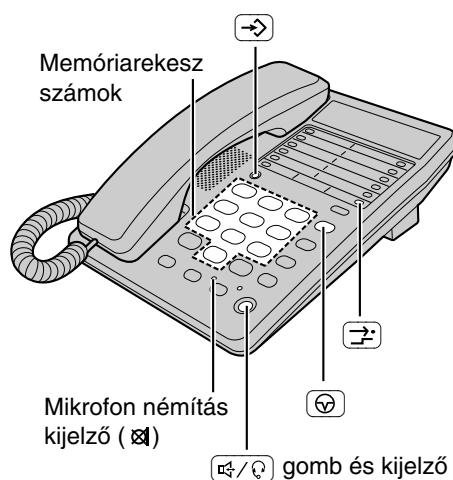

4 Nyomjon le egy memóriarekesz gombot (0–9).

- Egy hosszú sípszó hallatszik.
- A mikrofon némítás kijelző () kialszik.
- A készülék visszaáll készenléti üzemmódba.
- Ha 3 sípolást hall, akkor a 2. lépésben beadott szám esetleg hosszabb volt 22 számjegynél. A készenléti üzemmódba való visszaálláshoz emelje fel a kézibeszélőt, tegye vissza, majd kezdje újra az 1. lépéstől.



- Az 1. és 2. lépésben a  gomb lenyomásával léphet ki a programozásból.
- Ha a tárcsázás során szünetet kell tartani, a szükséges helyen nyomja le a  gombot. A  lenyomása egy számjegynek számít (17. old.).



Tárolt szám törlése

- 1 Nyomja le a  gombot.
 - A mikrofon némítás kijelző () villog.
- 2 Nyomja le a  gombot.
- 3 Nyomja le annak a memóriarekesznek a gombját ((**0**–**9**)), amelyből a tárolt telefonszámot törölni kívánja.
 - Egy hosszú sípszó hallatszik.
 - A mikrofon némítás kijelző () kialszik.
 - A készülék visszaáll készenléti üzemmódba.

Tárolt szám tárcsázása

- 1 Emelje fel a kézibeszélőt vagy nyomja le a  gombot.
- 2 Nyomja le a  gombot.
- 3 Nyomja le a memóriarekeszhez tartozó hívóbillentyűt ((**0**–**9**)).
 - A készülék tárcsázza a tárolt számot.

Egy gombnyomásos tárcsázás

Telefonszámok tárolása a memóriában

Ön maximálisan 20 telefonszámot tárolhat az egy gombnyomásos, automatikus tárcsázó gombokon (10 számot a FELSŐ memóriarekeszekben, 10 számot az ALSÓ memóriarekeszekben).

A hibás működés elkerülésének érdekében csak akkor nyomjon le egy adott automatikus hívógombot, ha már előzőleg eltárolt benne egy telefonszámot.

Ellenőrizze, hogy nincs hívása tartásban.

Tárolás egy FELSŐ memóriarekeszben

Javasoljuk, hogy a bal alsó, egy gombnyomásos (automatikus) hívógombba tároljon egy segélyhívó számot.



1 Nyomja le a  gombot.



- A mikrofon némítás kijelző () villog.

2 Adja be a maximálisan 22 számjegű telefonszámot.

- Ha rossz számot adott be, nyomja le a  gombot, és kezdje újra az 1. lépéstől.

3 Nyomja le az automatikus hívógombok egyikét.





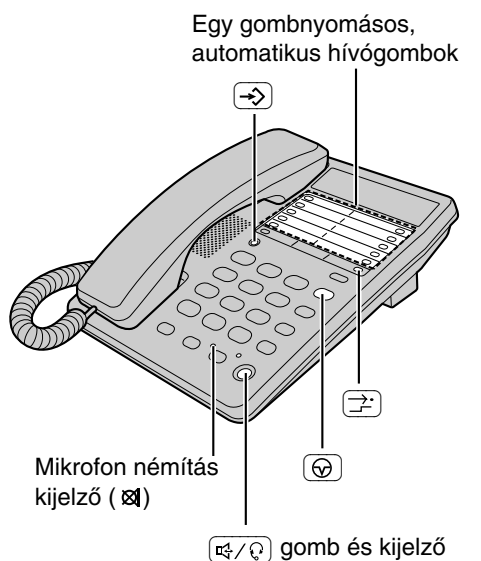

- Egy hosszú sípszó hallatszik.
- A mikrofon némítás kijelző () kialszik.
- A készülék visszaáll készenléti üzemmódba.
- Ha 3 sípolást hall, akkor a 2. lépésben beadott szám esetleg hosszabb volt 22 számjegynél. A készenléti üzemmódba való visszaálláshoz nyomj el a  gombot, majd kezdje újra az 1. lépéstől.

- Ha a tárcsázás során szünetet kell tartani, a szükséges helyen nyomja le a  gombot. A  lenyomása egy számjegynek számít (17. old.).





Tárolás egy ALSÓ memóriarekeszben

- 1 Nyomja le a  gombot.
 - A mikrofon némítás kijelző () villog.
 - 2 Adja be a maximálisan 22 számjegyű telefonszámot.
 - Ha rossz számot adott be, nyomja le a  gombot, és kezdje újra az 1. lépéstől.
 - 3 Nyomja le a  gombot.
 - 4 Nyomja le az automatikus hívógombok egyikét.
 - Egy hosszú sípszó hallatszik.
 - A mikrofon némítás kijelző () kialszik.
 - A készülék visszaáll készenléti üzemmódba.
 - Ha 3 sípolást hall, akkor a 2. lépésben beadott szám esetleg hosszabb volt 22 számjegynél. A készenléti üzemmódba való visszaálláshoz emelje fel a kézibeszélőt, tegye vissza, majd kezdje újra az 1. lépéstől.
- Ha a tárcsázás során szünetet kell tartani, a szükséges helyen nyomja le a  gombot. A  lenyomása egy számjegynek számít (17. old.).

Tárolt szám törlése

- 1 Nyomja le a  gombot.
 - A mikrofon némítás kijelző () villog.
- 2 Ha a telefonszám egy FELSŐ memóriarekeszben van, akkor nyomja le a törlendő telefonszámhoz tartozó, egy gombnyomásos (automatikus) hívógombot.
VAGY
Ha a telefonszám egy ALSÓ memóriarekeszben van, akkor nyomja le a  gombot, majd nyomja le a törlendő telefonszámhoz tartozó, egy gombnyomásos (automatikus) hívógombot.
 - Egy hosszú sípszó hallatszik.
 - A mikrofon némítás kijelző () kialszik.
 - A készülék visszaáll készenléti üzemmódba.

► Egy gombnyomásos tárcsázás



Tárolt szám tárcsázása

Egy FELSŐ memóriarekeszből:

- 1 Emelje fel a kézibeszélőt, vagy nyomja le a  gombot.
- 2 Nyomja le a kívánt egy gombnyomásos (automatikus) hívógombot.
 - A készülék tárcsázza a tárolt számot.

VAGY

Egy ALSÓ memóriarekeszből:

- 1 Emelje fel a kézibeszélőt, vagy nyomja le a  gombot.
- 2 Nyomja le a  gombot.
- 3 Nyomja le a kívánt egy gombnyomásos (automatikus) hívógombot.
 - A készülék tárcsázza a tárolt számot.

Memóriakártya

Vegye ki a memóriakártyát és írja rá a tárolt számokhoz tartozó neveket, illetve telefonszámokat.

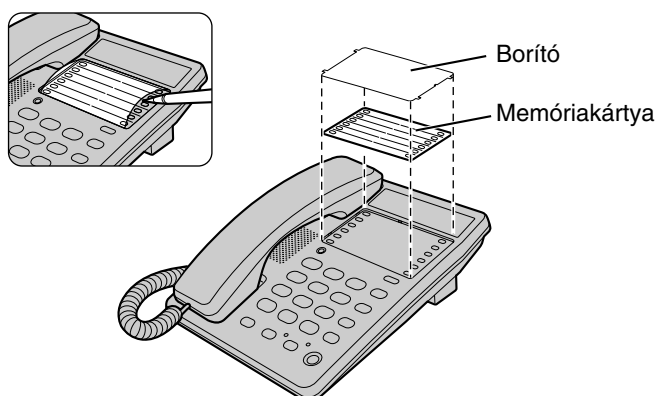

Speciális szolgáltatások

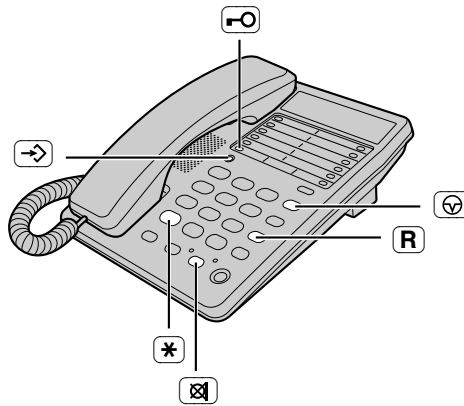

Ideiglenes DTMF (Tone) tárcsázás

Nyomja le a gombot, mielőtt beadná a DTMF tárcsázást igénylő hozzáférési számokat.

- A tárcsázási mód DTMF jelzésekre vált. Ekkor beadhatja a hozzáférési számokat, amelyek pl. egy üzenetrögzítő lekérdezéséhez, elektronikus banki szolgáltatások eléréséhez, stb. szükségesek. Amikor bont, az üzemmód visszaáll impulzusos tárcsázásra.

Hogyan kell használni a SZÜNET gombot (Analog alközponti vonallal/távhívás szolgáltatással rendelkező felhasználók számára)

Ha készülékével egy alközponti vonalhoz csatlakozik és a városi szám hívása előtt egy fővonal előválasztó kódot kell beadnia vagy pedig távhívást kezdeményez, akkor azt javasoljuk, hogy egy szünet beadásához nyomja le a gombot.

Pl. A fővonal előválasztó kódja: (alközpont)



→ →

- A gomb egyszeri lenyomása néhány másodperces szünetet iktat be a számjegyek közé.
Ez egy tárolt szám újratárcsázásakor illetve tárcsázásakor megakadályozza a mellétárcsázást.
- Ha a gombot egymás után többször nyomja le, az megnöveli a számjegyek közötti szünet hosszát.

► Speciális szolgáltatások

A mikrofon némítása

Beszélgetés közben nyomja le a  gombot.

- A mikrofon némítás kijelző () kigyullad.
- A másik fél nem hallja az Ön hangját, míg Ön hallja őket.
- A beszélgetés visszaállításához nyomja le ismét a  gombot.

A tartás alatt játszott zene be/kikapcsolása

Ön a tartás alatt játszott zenét az alábbiak szerint kapcsolhatja be/ki (ON/OFF). Készülékének gyári alapbeállítása: bekapcsolva (ON).

Ellenőrizze, hogy nincs hívása tartásban.

1 Nyomja le a  gombot.

- A mikrofon némítás kijelző () villog.

2 Nyomja le a  gombot.

3 Nyomja le a **4** gombot.

- A kijelzőn megjelenik az aktuális beállítás.

4 A kikapcsoláshoz nyomja le a **2** gombot.

VAGY

A bekapcsoláshoz nyomja le az **1** gombot.

5 Nyomja le a  gombot.

- Egy hosszú sípszó hallatszik.
- A mikrofon némítás kijelző () kialszik.
- A készülék visszaáll készenléti üzemmódba.

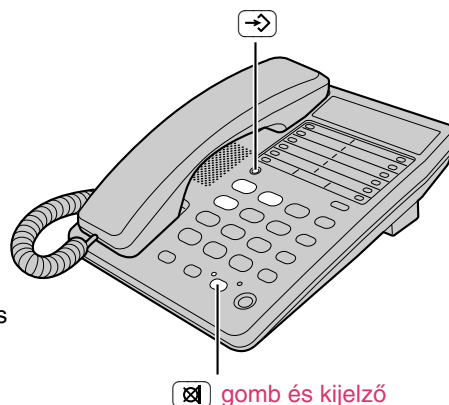



FLASH gomb

Az **R** gomb lenyomásával az alközpont olyan speciális szolgáltatásait veheti igénybe, mint pl. a mellékállomási hívás átadása, illetve olyan speciális (opcionális) telefon szolgáltatásokat érhet el, mint a várakozó hívás jelzése.

Az flash idő kiválasztása

A hurokmegszakítási idő attól telefonközponttól illetve alközponttól függ, amelyhez készüléke csatlakozik. A következő hurokmegszakítási idők közül választhat: "80, 90, 100, 110, 200, 250, 300, 400, 600, 700 msec". Készülékének gyári beállítása "100 msec".

Ellenőrizze, hogy nincs hívása tartásban.

1 Nyomja le a gombot.

- A mikrofon némítás kijelző () villog.

2 Nyomja le a gombot.

3 Nyomja le a **2** gombot.



gomb és kijelző

4 Nyomjon le egy hívóbillentyűt (**1–0**).

1 : 80 ms	2 : 90 ms	3 : 100 ms	4 : 110 ms
5 : 200 ms	6 : 250 ms	7 : 300 ms	8 : 400 ms
9 : 600 ms	0 : 700 ms		

5 Nyomja le a gombot.

- Egy hosszú sípszó hallatszik.
- A mikrofon némítás kijelző () kialszik.
- A készülék visszaáll készenléti üzemmódba.

- Ha alközponthoz csatlakozik, akkor az alközponti szolgáltatások (pl. hívásátadás, stb.) használatához esetleg hosszabb hurokmegszakítási időre van szükség. A pontos beállításhoz forduljon az alközpont telepítőjéhez.

► Speciális szolgáltatások

A PIN (személyi azonosító szám) kód beállítása

A négyjegyű PIN (személyi azonosító szám) kód megakadályozza, hogy készülékét jogosulatlan személyek használhassák. A billentyűzet lezárás illetve a híváskorlátozás beállításához és törléséhez szükség van a PIN kódra. A PIN kód gyári beállítása: "1111".

Ellenőrizze, hogy nincs hívása tartásban.

1 Nyomja le a  gombot.

- A mikrofon némítás kijelző () villog.

2 Nyomja le a  gombot.

3 Nyomja le a  gombot.

4 Adja be az aktuális PIN kódot.

5 Nyomja le a  gombot.

- Ha a helyes PIN kódot adta be, egy sípszó hallatszik.
- Ha rossz PIN kódot adott be, három sípszót hall. Adja be a helyes PIN kódot, és nyomja le a  gombot.
- Ha vissza kíván térni készenléti üzemmódba, emelje fel a kézibeszélőt, majd tegye a helyére

6 Adja be az új, négyjegyű PIN kódot.

7 Nyomja le a  gombot.

- Egy hosszú sípszó hallatszik.
- A mikrofon némítás kijelző () kialszik.
- A készülék visszaáll készenléti üzemmódba.



Kérjük, jegyezze fel saját PIN kódját. Ha elfelejti PIN kódját, forduljon a legközelebbi Panasonic szakszervizhez.



A billentyűzet lezárása

Ön megakadályozhatja, hogy készülékéről bárki, bármilyen hívást kezdeményezzen, mert arról csak a bal alsó, automatikus hívógomb FELSOR memóriarekeszébe, előre beprogramozott számot lehet hívni. Miután a hívóbillentyűzetet lezárta, a készülékről még a segélykérő számok sem hívhatók. Amíg a billentyűzet lezárását nem törli, készülékéről csak bejövő hívásokat lehet fogadni.





Azt javasoljuk, hogy mielőtt használná ezt a szolgáltatást a bal alsó, automatikus hívógomb FELSOR memóriarekeszébe programozzon be egy segélyhívó számot (14. old.). Ha a hívóbillentyűzetet le is zárja, az ezen a gombokon tárolt számok még mindig hívhatók.

Ebbe az automatikus hívógombba



- Ha úgy dönt, hogy nem programoz be segélyhívó számot, de a billentyűzet lezárását mégis használni kívánja, akkor ne feledje, hogy a bal alsó, automatikus hívógomb FELSOR memóriarekeszébe programozott szám elérhető marad.

A hívóbillentyűzet lezárásának beállítása

- 1 Nyomja le a  gombot.
 - A mikrofon némítás kijelző () villog.
- 2 Adja be a PIN kódot (20. old.).
- 3 Nyomja le a  gombot.
 - Egy hosszú sípszó hallatszik.
 - Ha rossz PIN kódot adott be, három sípszót hall. Adja be a helyes PIN kódot, és nyomja le a  gombot.
 - A mikrofon némítás kijelző () kialszik.
 - A készülék visszaáll készenléti üzemmódba.

A billentyűzet lezárása esetén Ön az alábbi szolgáltatásokat tudja használni:

- Hívhatja a bal alsó, automatikus hívógomb FELSOR memóriarekeszébe programozott számot (16. old.)
- Beállíthatja a kézibeszélő és a hangostelefon (kihangosítás) hangerőt (10. old.).
- Némíthatja a beszélgetést (18. old.)

A billentyűzár törlése

Hajtsa végre újra a fenti 1–3. lépést.

► Speciális szolgáltatások

Híváskorlátozás

Ön megakadályozhatja, hogy a készülékről adott számjeggyel (számjegyekkel) (egy számjegy vagy két számjegy) kezdődő telefonszámokat lehessen tárcsázni. Nem lehet kitárcsázni a korlátozott számjegyekkel kezdődő telefonszámokat.

A híváskorlátozás beállítása

Ellenőrizze, hogy nincs hívása tartásban.

1 Nyomja le a  gombot.

- A mikrofon némítás kijelző () villog.

2 Nyomja le a  gombot.



3 Nyomja le a  gombot.

- Ha jelszóként a (gyárilag beállított) "1111" kódot használja, akkor nem kell beadnia a jelszót. Folytassa az 6. lépéstől.

4 Adja be a PIN kódot (20. old.).

5 Nyomja le a  gombot.

- Ha rossz PIN kódot adott be, három sípszót hall. Adja be a helyes

6 Adja be a korlátozni kívánt számjegy(ek)et (1 számjegy vagy 2 számjegy) (–).

- If you enter a wrong number, enter a correct number.
- Ha a korlátozott számjegyeket 2 számjegyről 1 számjegyre kívánja változtatni, nyomja le a  gombot, és adjon be 1 számjegyet.

7 Nyomja le a  gombot.

- Egy hosszú sípszó hallatszik.
- A mikrofon némítás kijelző () kialszik.
- A készülék visszaáll készenléti üzemmódba.

- Ha készüléke alközpontozhoz csatlakozik, ez a funkció esetleg nem működik. Ha további információra van szüksége, vegye fel a kapcsolatot az alközpont üzemeltetőjével.

A híváskorlátozás törlése

Hajtsa végre az 1–5. lépést. A 6. lépésben a híváskorlátozás törléséhez nyomja le a  gombot, majd nyomja le a  gombot.

- Egy hosszú sípszó hallatszik, és a készülék visszaáll készenléti üzemmódba.



A kiegészítő fejbeszélő használata

Ha a készülékhez csatlakoztatja a kiegészítő fejbeszélőt, a telefonbeszélgetéseknél nem kell a kezét használnia. Kérjük, kizárólag Panasonic KX-TCA89EX típusú fejbeszélőt használjon

A kiegészítő fejbeszélő csatlakoztatása a készülékhez

Csatlakoztassa a kiegészítő fejbeszélőt a fejbeszélő csatlakozóhoz, az ábra szerint.

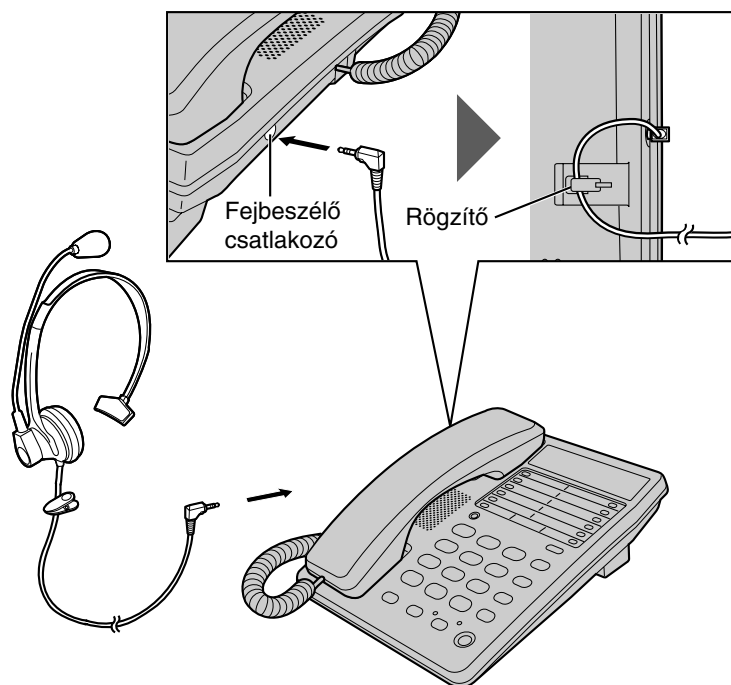





Ha normál beszélgetést kíván folytatni, húzza ki a fejbeszélőt a csatlakozóból.

► A kiegészítő fejbeszélő használata

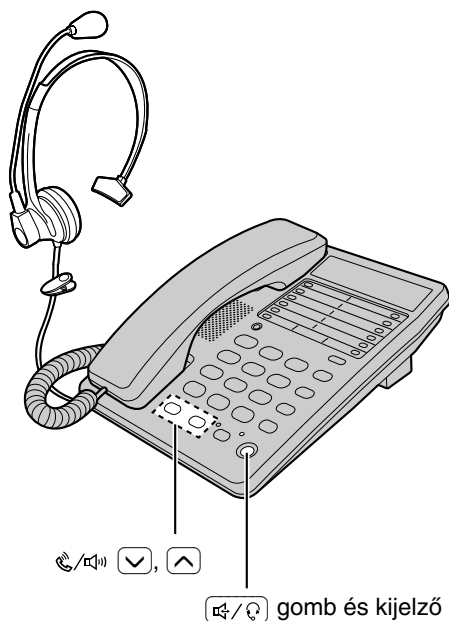

Hívások kezdeményezése/fogadása

Ellenőrizze, hogy tett-e elemeket a készülékbe.



- 1 Egy hívás kezdeményezéséhez vagy fogadásához nyomja le a  gombot.
 - A Kihangosító/Fejbeszélő kijelző () villog.
 - Ha mellétárcsázott, nyomja le kétszer a  gombot, és tárcsázzon újra.
- 2 To hang up, press  .
 - A kijelző kialszik.

A fejbeszélő hallgató hangerejének beállítása (4 szint)

A fejbeszélő használata közben nyomja le a   vagy  gombot.

- Egy, a fejbeszélő segítségével folytatott beszélgetés közben a hívást a kézibeszélő felemelésével nem lehet átkapcsolni a kézibeszélőre.
- Ha Ön egy, a fejbeszélő segítségével folytatott beszélgetés közben kihúzza a kiegészítő fejbeszélőt, akkor a hívás a hangostelefonra (kihangosítóra) kapcsolódik át.
- Egy, a hangostelefon segítségével folytatott beszélgetés közben Ön a fejbeszélő csatlakoztatásával átkapcsolhatja a hívást a fejbeszélőre.

Elemcsere

Ha nem működik a hangostelefon (kihangosítás), lehet, hogy ideje kicserélni az elemeket. Ha meg akarja őrizni a programozott beállításokat, az elemeket 1 percen belül kell kicserélnie.

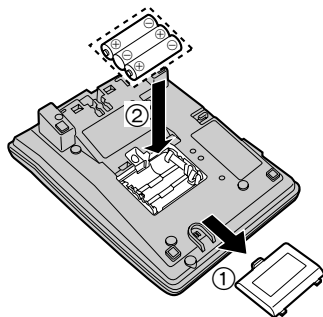

1. Nyomja le a fedelet a nyíl irányába, és távolítsa el.

2. Cserélje ki az elemeket újakra, ügyelve a helyes polarításra (+, –), majd csukja vissza a fedelet.

•Kérjük, hogy az elemek cseréje közben a kézibeszélő legyen a helyén (a villán).

Óvintézkedések az elemekkel kapcsolatban:





Az elemeket az előírásoknak megfelelően kell használni, mert különben a szivárgó elem károsíthatja a készüléket.

- Ne használjon egyszerre különböző típusú elemeket.
- Ne töltsse fel, ne zárja rövidre, ne szerelje szét, ne hevítse és ne dobja tűzbe az elemeket.
- Amikor elemet cserél, egyszerre cserélje ki az összeset.

Megjegyzések:

- Az elemtartó fedelének kinyitása előtt húzza ki a telefonvezetéket.
- Ha alkáli elemeket használ, akkor félévente cserélje ki őket, mert különben hibás működés fordulhat elő. (Ha mangán elemeket használ, akkor háromhavonta kell cserélnie őket.)
- Ne használjon nikkel-kadmium akkumulátorokat.

Mielőtt segítséget kérne

Probléma	Teendő
A készülék nem működik.	<ul style="list-style-type: none"> •Ellenőrizze a beállításokat (5–9. old.). •A készülék alaphelyzetbe állításához távolítsa el az elemeket, majd helyezze be őket újra.
A készülék nem csenget.	<ul style="list-style-type: none"> •A RINGER (CSENGŐ) OFF (Kikapcsolt) állásban van. Állítsa HIGH (Hangos) vagy LOW (Halk) állásba (8. old.).
Nem tud tárcsázni.	<ul style="list-style-type: none"> •Ellenőrizze, hogy a tárcsázási mód kiválasztása megfelelő-e (8. old.). •Beállította a billentyűzet lezárását. Az üzemmód törlését lásd a 21. oldalon. •A tárcsázott szám korlátozva van. A törlést lásd a 22. oldalon.
A másik fél hirtelen nem hallja az Ön hangját egy beszélgetés közben.	<ul style="list-style-type: none"> •Beszélgetés közben esetleg megnyomta a  gombot. Nyomja le a  gombot.
Nem tud olyan adatokat programozni a memóriába, mint pl. a tárcsázási mód.	<ul style="list-style-type: none"> •Ha egy hívás van tartásban, nem lehet programozni. •Programozás közben ne tartson 60 másodpercnél hosszabb szünetet.
Nem tud telefonszámot programozni a memóriába.	<ul style="list-style-type: none"> •Ha egy hívás van tartásban, nem lehet programozni. •Ellenőrizze, hogy a behelyezte-e az elemeket, és azok nincsenek lemerülve. •Ne adjon be olyan telefonszámot, amely 22 számjegynél hosszabb.
Programozás közben a készülék csengetni kezd és leállítja a programozást.	<ul style="list-style-type: none"> •A hívás fogadásához emelje fel a kézibeszélőt, vagy nyomja le a  gombot. Miután befejezte a beszélgetést és bontott, kezdje előlről a műveletet.
Nem tud újratárcsázni a  gomb lenyomásával.	<ul style="list-style-type: none"> •Ha az utoljára tárcsázott hívószám 32 számjegynél hosszabb volt, akkor a készülék esetleg nem megfelelően tárcsázza a számot.
Elveszett az előzőleg programozott információ.	<ul style="list-style-type: none"> •Ha a készülékbe helyezett elemek lemerülnek, akkor a programozott információ esetleg törlődik. Szükség esetén programozza újra.

Biztonsági óvintézkedések

Az alábbiakban felsorolt, a biztonságos használattal kapcsolatos javaslatokat különös gonddal tartsa be.

Telepítés

Környezet

- 1) Ne használja a készüléket víz mellett—pl. fürdőkád, mosdókagyló, mosogató stb. közelében. A nedves alagsorokat is kerülni kell.
- 2) A készüléket távol kell tartani olyan hőforrásoktól, mint pl. radiátorok, konyhai tűzhelyek, stb. Olyan helyiségben sem szabad elhelyezni, ahol a hőmérséklet 5°C-nál hidegebb vagy 40°C-nál melegebb.

Elhelyezés

- 1) Ne tegyen nehéz tárgyakat a készülék tetejére.
- 2) Vigyázzon nehogy valamilyen tárgy beleessen vagy folyadék kerüljön a készülék belsejébe. Ne tegye ki a készüléket túlzott füst, por, mechanikai rezgés vagy ütődés hatásának.
- 3) Helyezze a készüléket sík felületre.

FIGYELMEZTETÉS:

Egy esetleges tűz keletkezésének vagy személyi sérülés elkerülésének érdekében olvassa el és tartsa be az alábbi utasításokat.

1. Csak az utasításban megadott típusú elem(ek)et használja.
2. Ne dobja tűzbe az elem(ek)et. Felrobbanhat(nak).
3. Ne nyissa fel és ne csonkítsa meg az elem(ek)et. A felszabadult elektrolit korrozív, és égési, szem illetve bőr sérülést okozhat. A szervezetbe kerülve mérgezést okozhat.
4. Az elem(ek)et kellő vigyázattal kezelje, nehogy rövidrezárja (őket) olyan vezető anyagokkal, mint pl. gyűrű, karkötő vagy egy kulcs. Az elem(ek) és/vagy a vezető anyag felmelegedhet és tüzet okozhat.
5. Ne próbálja meg újratölteni a készülékkel együtt szállított illetve a berendezéshez javasolt eleme(ke)t. Az elem(ek)ből esetleg korrozív elektrolit folyhat ki, vagy felrobbanhat(nak).
6. Ne próbálja meg melegítéssel felfrissíteni a készülékkel együtt szállított illetve a berendezéshez javasolt eleme(ke)t. Az elemekből kispriccelő elektrolit tüzet okozhat, és a szembe illetve a bőrre kerülve irritálhatja azt.
7. Az elemek cseréjekor egyszerre kell kicserélni az összes elemet. Az új és a lemerült elemek keveredése megnövelheti a belső cella nyomást, és a lemerült elem(ek) megrepedését okozhatja. (Az egynél több, külön, cserélhető primer telepet alkalmazó termékekre vonatkozik.)
8. Az elemek behelyezésekor ügyeljen a helyes polarításra. A fordított polaritással behelyezett elemek feltöltődést okozhatnak, és szivárgást vagy robbanást eredményezhetnek. (Az egynél több, külön, cserélhető primer telepet alkalmazó termékekre vonatkozik.)
9. Távolítsa el az elemeket a készülékből, ha hosszabb ideig (egy-két vagy több hónapig) nem használja a berendezést, mert ez idő alatt az elem szivároghat és az elektrolit belefolyhat a készülékbe.
10. A lemerült elem(ek)től szabaduljon meg minél hamarabb, mert ebből (ezekből) sokkal valószínűbb, hogy elektrolit kerül bele a készülékbe.
11. Ne tárolja magas hőmérsékletű helyen a készüléket sem a készülékkel együtt szállított illetve a berendezéshez javasolt elem(ek)et. A hosszabb élettartam érdekében fagyasztóban vagy hűtőszekrényben tárolt elemeket meg kell védeni a kondenzációtól a tárolás és a felengedés során. Mielőtt a hidegben történt tárolás után használni kezdené az elemeket, szobahőmérsékleten stabilizálni kell őket.

Villámvédelem

A készüléket beépített villámvédő áramkörrel láttuk el.
Mindazonáltal azt javasoljuk, hogyha olyan helyen használja készülékét, ahol gyakori a villámcsapás, telepítsen villámvédőt a telefonvonalon.

FIGYELMEZTETÉS:

**TŰZ ÉS ÁRAMÜTÉS VESZÉLYÉNEK ELKERÜLÉSE ÉRDEKÉBEN NE
TEGYE KI A KÉSZÜLÉKET ESŐ SEM BÁRMILYEN MÁS NEDVESSÉG
HATÁSÁNAK.**

Ha bármilyen probléma adódik, húzza ki készülékét a telefon dugaszaljból és csatlakoztasson egy másik, biztosan jól működő készüléket. Ha a jó készülék megfelelően működik, a hiba elhárításáig ne csatlakoztassa ismét készülékét. Ha a biztosan jó készülék sem működik megfelelően, kérjük vegye fel a kapcsolatot a szolgáltatójával.



1999/5/EC

A készüléket kifejezetten magyarországi használatra tervezték.

Probléma esetén forduljon azonnal a berendezés
forgalmazójához.

Kyushu Matsushita Electric Co., Ltd.

A készüléket gyártja a Kyushu Matsushita Electric (Malaysia) Sdn. Bhd.
Johor Malaysia

PQQX132702ZA-BM F0901-0 ©