

Panasonic

Integrált telefonkészülék

Kezelési utasítás

Típuszám: **KX-TSC11HGW**

Impulzusos és DTMF tárcsázási lehetőség

Előkészületek

A használat alapjai

Bonyolultabb szolgáltatások

Hasznos információk



Hívó azonosító kijelzés

**A KÉSZÜLÉK HASZNÁLATA ELŐTT KÉRJÜK, OLVASSA EL ÉS
ŐRIZZE MEG EZT AZ UTASÍTÁST.**



Mielőtt először használná készülékét

Köszönjük, hogy Panasonic integrált telefonkészüléket vásárolt.

A hívó azonosítása (CLIP) szolgáltatást - ahol ez a funkció rendelkezésre áll - az Ön telefontársasága biztosítja. Ha előfizetett a hívófél-azonosítás szolgáltatásra, akkor a telefonkészülék kijelzi a hívó telefonszámát.

Egy későbbi hivatkozáshoz

Gyári szám

(a készülék alján található)

A vásárlás időpontja

A forgalmazó cég neve és címe

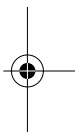

Szerzői jog:

Jelen kezelési utasítás szerzői jogával a Panasonic Communications (Malaysia) Sdn. Bhd. rendelkezik, és kizárólag belső használatra reprodukálható. Ettől a felhasználástól eltekintve, a szerzői jogra vonatkozó törvények értelmében, a kezelési utasítás egészének vagy akár csak egy részének bármilyen más formában való reprodukálása tilos a Panasonic Communications (Malaysia) Sdn. Bhd. írásos engedélye nélkül.

© 2004 Panasonic Communications (Malaysia) Sdn. Bhd. Minden jog fenntartva.

Az alapsomagban található tartozékok

Kézibeszélő
(6. old.)

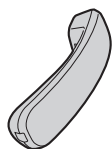

1 db

Kézibeszélő zsinór
(6. old.)

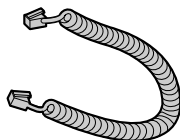

1 db

Telefonzsinór
(6. old.)

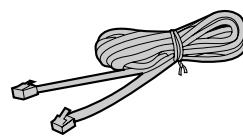

1 db



Tartalomjegyzék

Előkészületek

A kezelőszervek elhelyezkedése	4
Folyadékkristályos kijelző	5
Beállítások	6
Az elemek behelyezése	6
A kézibeszélő/telefonzsinór csatlakoztatása	6
A programozás áttekintése	7
Az időpont és a dátum beállítása	8
A tárcsázási mód kiválasztása	10
A folyadékkristályos kijelző (LCD) kontrasztjának beállítása	11
A csengő hangerő kiválasztása	11
A kijelzések nyelve	12

A használat alapjai

Hívások kezdeményezése	13
Hívások fogadása	14
Hívó azonosítása szolgáltatás	14
A hívó lista használata	15
A hívó lista megtekintése	15
Visszahívás a hívó listából	17
A hívó telefonszámának szerkesztése	17
A hívó lista adatainak tárolása a telefonkönyv listában	18
A hívó lista adatainak törlése	19

Bonyolultabb szolgáltatások

Telefonkönyv	20
Nevek és telefonszámok tárolása a telefonkönyv listában	20
Tárcsázás a telefonkönyvből	23
Lánctárcsázás	24
Szerkesztés	25
Törlés	26
Speciális szolgáltatások	27
Ideiglenes DTMF (Tone) tárcsázás (Tárcsás illetve impulzusos választással hívó felhasználók számára)	27
A SZÜNET gomb használata (Analog alközponti vonal/ távhívás szolgáltatás használata esetén)	27
A várakozó hívás jelzése szolgáltatást alkalmazó felhasználóknak	28
Újrahívás gomb	28
A jelszó beállítása	29
A billentyűzet lezárása	30
Híváskorlátozás	31

Hasznos információk

Falra szerelés	32
Elemcsere	33
Hibaelhárítás	34
Biztonsági óvintézkedések	36
Műszaki adatok	38

Előkészületek

A használat alapjai

Bonyolultabb szolgáltatások

Hasznos információk

A kezelőszervek elhelyezkedése

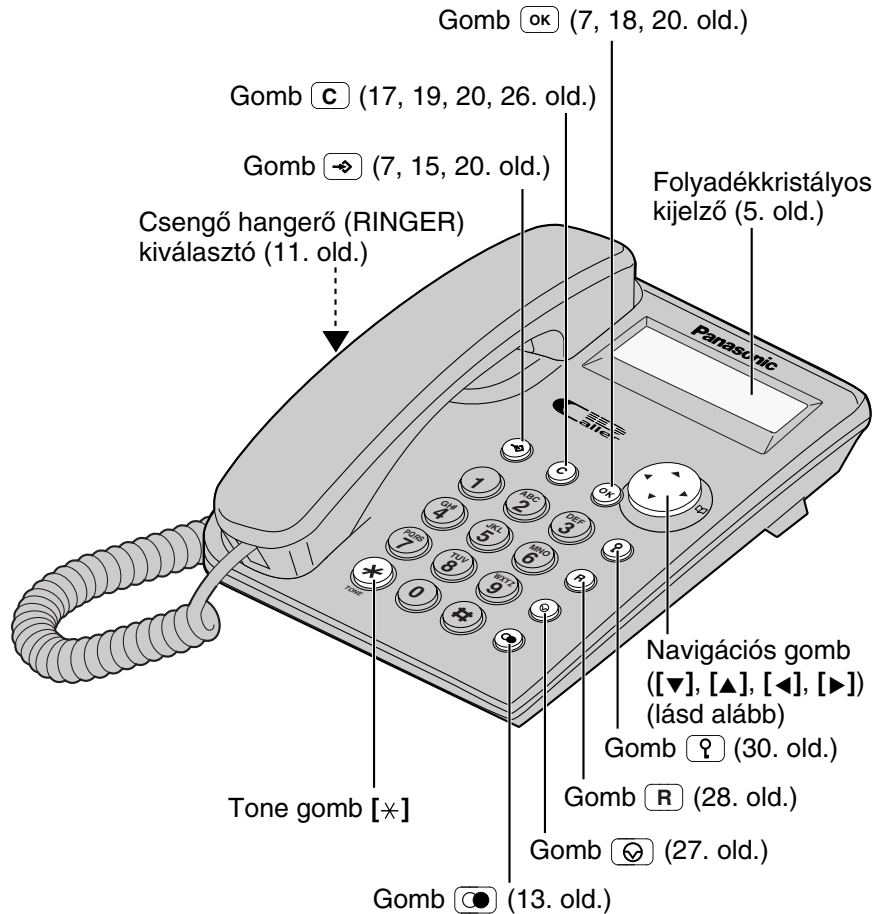

Hogyan kell használni a Navigációs gombot

A gomb nyilakkal jelzett, négy, aktív résszel rendelkezik.

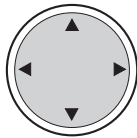

- A fel és le nyíl lenyomásával beléphet a hívó listába, és kiválaszthatja a funkció menüt, a hívó listát és a telefonkönyv listát. A fel és le nyíl beszélgetés közben a kézibeszélő hangerejének beállítására is használható.
- A jobb és bal nyíl lenyomásával beléphet a telefonkönyv listába, és mozgathatja a kurzort az adatok beírásakor.

A kezelési utasításban a navigációs gombot **[▼]**, **[▲]**, **[◀]** illetve **[▶]** nyilal jelöljük.

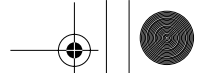

Folyadékkristályos kijelző

1234567890123456
 88:88^{AM}88/88 X8

(Ez a kijelzés megmutatja az összes lehetséges konfigurációt.)

10 MISSED CALLS
 12:34 24/11

Ha a készülék nincs használatban, a kijelzőn az aktuális idő, dátum és az új hívások száma látható.

0:00 31/12

Ha folyamatosan a „0:00 31/12” vagy a „12:00^{AM} 31/12” kijelzés látható, az órát be kell állítani (8, 9. old.).

01-06-35
 12:34 24/11

Beszélgetés közben a hívás időtartama látható (Pl.: 1 óra, 6 perc, 35 másodperc).

1114447777
 11:50 23/11 X3

Ez hívó lista kijelzés. A kijelzőn a következők láthatók:

- a hívó telefonszáma,
- az utolsó hívás dátuma és időpontja (pl.: Nov. 23, 11:50),
- a hívóra vonatkozó új információ, ha még nem tekintette meg (a kijelzőn a „NEW” látható), és
- hányszor hívott (pl.: háromszor).

: Beállította a billentyűzet lezárása üzemmódot (30. old.).

: A készülék belép a telefonkönyv listába (18. old.).

: Megnyomta a gombot, amikor a kézibeszélő a helyén (a villán) volt (13. old.).

: Ez a kijelzés villog, ha már kevés az energia az elemekben. Cserélje ki az elemeket (33. old.).

P : Tárcsázás vagy a telefonszámok tárolása közben megnyomta a gombot.

F : A telefonszámok tárolása közben megnyomta az gombot.

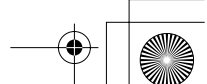
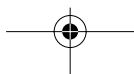

Beállítások

Az elemek behelyezése

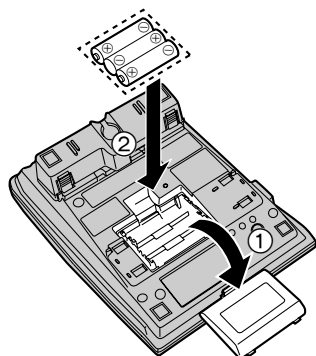

- 1 A nyíl irányában nyomja le az elemek fedelét, és távolítsa el azt (①).
- 2 Helyezze be az elemeket az ábra szerinti, megfelelő sorrendben (②), ügyelve a helyes polaritásra.
- 3 Csukja be az elemtartó fedelét.

- Az elem nem tartozéka az alapsomagnak.
- Helyezzen be három darab, kiváló minőségű, „AA” típusú, alkáli (LR6) vagy mangán (R6, UM-3) elemet. Panasonic típusú, alkáli elemek használatát javasoljuk.
Az elemek élettartama: —közelítőleg hat hónap, ha alkáli elemeket használ.
—közelítőleg három hónap, ha mangán elemeket használ.
- Az elemek élettartama függhet a használat körülményeitől és a környezeti hőmérséklettől.
- A készülék működésének biztosítása érdekében ellenőrizze, hogy az elemeket helyes polaritással helyezte-e be.

A KÉSZÜLÉK ELEMÉK NÉLKÜL NEM MŰKÖDIK MEGFELELŐEN.

A kézibeszélő/telefonzsinór csatlakoztatása

A csatlakoztatás után emelje fel a kézibeszélőt, hogy ellenőrizze a tárcsázási hangot.

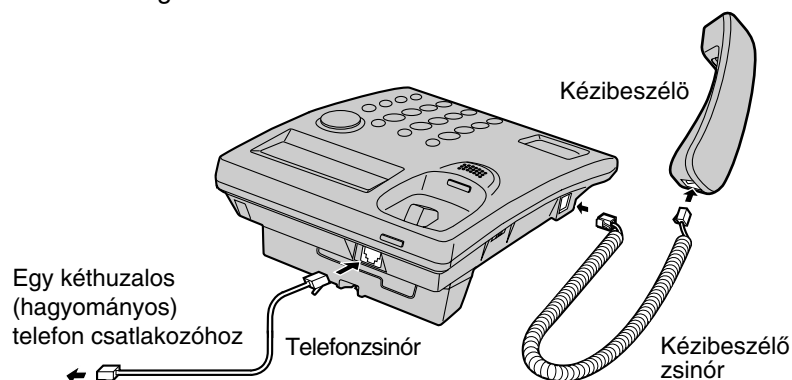

- Csak a Panasonic kézibeszélőt használja a KX-TSC11HGW típusú telefonkészülékhez.
- Csak a készülékkel szállított telefonszínórt használja.
- Ha készüléke olyan telefon alközponthoz csatlakozik, amely nem támogatja a hívó azonosítása szolgáltatásokat, akkor nem tudja elérni ezeket a szolgáltatásokat.

A programozás áttekintése

Ön az alábbi funkciókat programozhatja. A kijelzőn megjelennek a programozási utasítások. A funkcióra vonatkozó részleteket lásd a hivatkozott oldalakon.

Ellenőrizze, hogy a kézibeszélő a helyén van-e.

Nyomja le a  gombot.

<Funkció menü>*

SAVE PHONEBOOK ?	A nevek és telefonszámok memóriába tárolásához (20. old.).
SET CLOCK ?	Az időpont és a dátum beállításához (8. old.).
CHANGE PASSWORD?	A hívóbillentyűzet lezárás és a híváskorlátozás jelszavának megváltoztatásához (29. old.).
CALL RESTRICT ?	A híváskorlátozás beállításához (31. old.).
SET FLASH TIME ?	A hurokmegszakítási idő kiválasztásához (28. old.).
SET DIAL MODE ?	A tárcsázási mód beállításához (10. old.).
LCD CONTRAST ?	A folyadékkristályos kijelző kontrasztjának kiválasztásához (11. old.).
CHANGE LANGUAGE?	A kijelzések nyelvének kiválasztásához (12. old.).

Programozás közben

* A kívánt funkció kiválasztásához lépkedjen az adatok között a [**▼**] vagy [**▲**] gomb lenyomásával. Ezután nyomja le az  gombot, hogy a következő lépésre kerüljön.

- A  gomb lenyomásával bármikor kiléphet a programozási üzemmódból.
- Ha 60 másodpercig semmilyen gombot nem nyom le, akkor a készülék kilép a programozás üzemmódból.

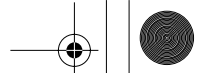

→ Beállítások

Az időpont és a dátum beállítása

Ön programozással választhat a 24-órás formátum vagy a délelőtt/délután (AM/PM) között.

Ellenőrizze, hogy a kézibeszélő a helyén van-e.

1 Nyomja le a gombot.

2 Nyomja le a vagy gombot, amíg meg nem jelenik a „SET CLOCK ?” kijelzés.

SET CLOCK ?

3 Nyomja le az gombot.

ENTER YEAR 2004
00:00 31/12

4 Adja be négy számjegyes formátumban az aktuális évet. (Pl. A 2004. év beállításához adja be: „04”.)

ENTER YEAR 2004
00:00 31/12

• Az évet 2000 és 2099 között állíthatja be.

5 Nyomja le az gombot.

ENTER TIME
00:00 31/12

6 Adja be a pontos időt (az órát és a percet) négy számjeggyel. (Pl. A 9:30 időpont beállításához adja be: „0930”.)

ENTER TIME
09:30 31/12

• A 24-órás formátumnál: 0000 és 2359 közötti számokat adjon be.
• A délelőtt/délután (AM/PM) beállításánál: 0100 és 1259 közötti számokat adjon be.

7 Nyomja le az gombot.

• Ha 0000 és 0059 illetve 1300 és 2359 közötti számot ad be, a készülék az időt 24-órás formátumban, automatikusan beállítja. Folytassa a 10. lépéstől.

#=AM/PM

09:30 31/12

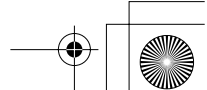

- 8 Nyomja le a [#] gombot a 24-órás formátum, a délelőtt („AM”) vagy a délután („PM”) kiválasztásához.
(Ex. You select “24-hour clock”).

#=AM / PM
09:30 31/12

Kijelzés Opci

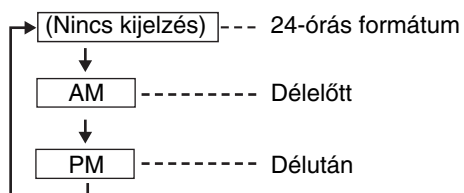

- A kijelzőn a [#] gomb minden egyes lenyomására változik a kiválasztás.

- 9 Nyomja le az [OK] gombot.

ENTER DAY / MONTH
09:30 31/12

- 10 Adja be négy számjegyes formátumban az aktuális napot és hónapot.
(Pl. A december 27-i dátum beállításához adja be: „2712”).

ENTER DAY / MONTH
09:30 27/12

- 11 Nyomja le az [OK] gombot.

SAVED

- Az óra elindul.
- A kijelzés visszaáll a 2. lépésre. Ha ki akar lépni a programozás üzemmódból, nyomja le a [→] gombot, vagy várjon 60 másodpercet.

- Ha a beadott időpont és a dátum hibás, a kijelzőn az „ERROR” (HIBA) üzenet jelenik meg, és Ön nem tudja folytatni a beállítást. Adja be helyesen az időpontot és a dátumot.

Ha a készülékben lévő elemek lemerültek, akkor beszélgetés közben, illetve az elemek cseréje után az időpont és a dátum a következő módon látható a kijelzőn: „0:00 31/12” vagy „12:00^{AM} 31/12”. Állítsa be a dátumot/pontos időt.

A hívó azonosítása szolgáltatással rendelkező felhasználók számára (14. old.)

Ha a hívó azonosítása szolgáltatásnál az időpont kijelzés szolgáltatás is rendelkezésre áll:

A csengetés után a hívó azonosítása információ felülírja az órát, ha a beállított időpont és/vagy dátum nem pontos. Ha azonban előzőleg nem állította be a pontos időt, akkor a hívó azonosítása információ nem állítja be az órát.

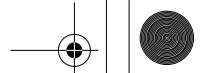

→ Beállítások

A tárcsázási mód kiválasztása

Ön programozással kiválaszthatja a tárcsázási módot. Ha a telefonközpont, amihez készüléke csatlakozik, DTMF választással működik, akkor állítsa „Tone” állásba. Ha impulzusos választással kell hívnia, állítsa „Pulse” állásba. Készülékének gyári beállítása: „Tone”.

Ellenőrizze, hogy a kézibeszélő a helyén van-e.

1 Nyomja le a  gombot.

2 Nyomja le az [▼] or [▲] gombot, amíg meg nem jelenik a „SET DIAL MODE ?” kijelzés.

SET DIAL MODE ?

3 Nyomja le az  gombot.

: TONE

4 Válassza ki a „PULSE” vagy „TONE” (DTMF) tárcsázási módot a [▼] illetve [▲] gomb lenyomásával.

5 Nyomja le az  gombot.

- A kijelzés visszaáll a 2. lépésre. Ha ki akar lépni a programozás üzemmódból, nyomja le a  gombot, vagy várjon 60 másodpercet.

SAVED

- A  gomb lenyomásával bármikor kiléphet a programozási üzemmódból.

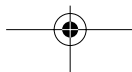



A folyadékkristályos kijelző (LCD) kontrasztjának beállítása

Ön programozással beállíthatja a folyadékkristályos kijelző (LCD) kontrasztját 1 és 4 között. Telefonkészülékének gyári beállítása: 2.

Ellenőrizze, hogy a kézibeszélő a helyén van-e.

1 Nyomja le a  gombot.



2 Nyomja le a [] vagy [] gombot, amíg meg nem jelenik a „LCD CONTRAST ?” kijelzés.



LCD CONTRAST ?

3 Nyomja le az  gombot.

- A folyadékkristályos kijelzőn megjelenik az aktuális beállítás.

□□

4 Válassza ki a kívánt kontrasztot a [] illetve [] gomb lenyomásával.

- A [] illetve [] gomb minden egyes lenyomására változik az LCD kontrasztja.

5 Nyomja le az  gombot.

- A kijelzés visszaáll a 2. lépésre. Ha ki akar lépni a programozás üzemmódból, nyomja le a  gombot, vagy várjon 60 másodpercet.

SAVED

- A  gomb lenyomásával bármikor kiléphet a programozási üzemmódból.

A csengő hangerő kiválasztása

A csengő hangerőnél a következők közül választhat: HIGH (Hangos), LOW (Halk) vagy OFF (Kikapcsolva). Készülékének gyári alapbeállítása: HIGH (Hangos).

RINGER (Csengő) hangerő kiválasztó:

Állítsa HIGH (Hangos), LOW (Halk) vagy OFF (Kikapcsolva) állásba.

- Ha a csengő hangerő kiválasztót “OFF” (Kikapcsolva) állásba kapcsolja, akkor a készülék nem csenget.

RINGER
HIGH ●●● OFF

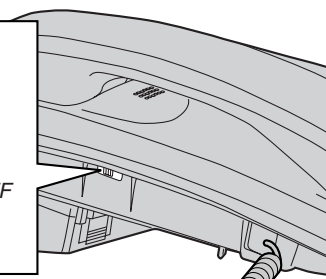

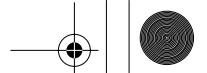

→ Beállítások

A kijelzések nyelve

Kijelzési nyelvként az “English” (angol) vagy “Hungarian” (magyar) nyelvet választhatja.



Telefonkészülékének gyári beállítása: “English” (angol).

Ellenőrizze, hogy a kézibeszélő a helyén van-e.

1 Nyomja le a  gombot.

SAVE PHONEBOOK ?



2 Lépkedjen a “CHANGE LANGUAGE?” (NYELV MÓDOSÍTÁSA) menüpontra a  vagy  gomb lenyomásával.

CHANGE LANGUAGE ?

3 Nyomja le az  gombot.

: ENGLISH

4 Válassza ki az “ENGLISH” (ANGOL) vagy a “HUNGARIAN” (MAGYAR) nyelvet a  illetve  gomb lenyomásával.

5 Nyomja le az  gombot.

SAVED

- A kijelzés visszaáll a 2. lépésre. Ha ki akar lépni a programozás üzemmódból, nyomja le a  gombot, vagy várjon 60 másodpercet.

- A  gomb lenyomásával bármikor kiléphet a programozási üzemmódból.

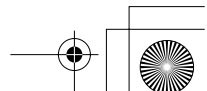

Hívások kezdeményezése

A hívások kezdeményezéséhez a készülékkel 2 módszerrel tárcsázhat az alábbiak szerint.

- 1 Adja meg a telefonszámot, majd emelje fel a kézibeszélőt.
VAGY

Emelje fel a kézibeszélőt, majd tárcsázza a telefonszámot.

- A kijelzőn megjelenik a tárcsázott szám.
- Néhány másodperc múlva a hívás időtartama jelenik meg.
- Ha mellétárcsázott, bontson, majd kezdje előlről az 1. lépéstől.

1234567890

12:34 24/11

00-00-00

12:34 24/11

- 2 Ha befejezte a beszélgetést, bontson.









Az utoljára hívott szám újratárcsázása

Emelje fel a kézibeszélőt. ➔ Nyomja le a  gombot.

Újratárcsázás az újratárcsázási lista használatával (Újratárcsázás a memóriából)

A készülék az újratárcsázási listában az utoljára hívott 20 telefonszámot tárolja.

Ellenőrizze, hogy a kézibeszélő a helyén van-e.

1. Nyomja le a  gombot.
 - A kijelzőn megjelenik az utoljára tárcsázott szám, és a „” ikon.
 - Ha a tárcsázott szám tárolva van a készülék telefonkönyv listájában, akkor a szám helyett a név jelenik meg. A szám megtekintéséhez nyomja le a [] gombot.
2. Válassza ki a kívánt számot a [] vagy [] gomb lenyomásával.
 - A listában a  gomb lenyomásával is kereshet.
 - A listából való kilépéshez nyomja le a [] gombot.
3. Emelje fel a kézibeszélőt.
 - A készülék a kijelzőn látható számot tárcsázza.
 - Egy adat törléséhez ismétlje meg az 1. és 2. lépést, majd nyomja le a [] gombot.
 - Ha a kijelzőn a „NO ITEMS STORED” üzenet jelenik meg, akkor a lista üres.

A kézibeszélő hangerő beállítása (4 szint) beszélgetés közben

A hangerő növeléséhez nyomja le a [] gombot.

A hangerő csökkentéséhez nyomja le a [] gombot.

Pl.: Kézibeszélő hangerő szint: 2

□□

12:34 24/11

- A folyadékkristályos kijelzőn néhány másodpercig a hangerő szintje látható.

Hívások fogadása

Amikor hívás érkezik, a készülék csenget, és a kijelzőn megjelenik az „INCOMING CALL” üzenet.

Ha Ön előfizet a hívó azonosítása szolgáltatásra, akkor a készülék csengetése alatt megjelenik a hívóra vonatkozó információ (lásd az alábbiakban).

1 Amikor a készülék csenget, vegye fel a kézibeszélőt.

2 Ha befejezte a beszélgetést, bontson.

• Ha a csengőt kikapcsolja („OFF”-ra állítja – lásd 11. old.), a készülék nem csenget.

Hívó azonosítása szolgáltatás

Ez a készülék kompatibilis az Ön helyi telefontársasága által kínált hívó azonosítása szolgáltatással. Ha Ön előfizet a hívó azonosítása szolgáltatásra, akkor a készülék csengetése alatt megjelenik a hívóra vonatkozó információ.

A készülék a hívó listában maximálisan 50, különböző hívóra vonatkozó információt képes tárolni, beleértve, hogy a hívó hányszor hívta. A készülék a hívó lista információt a legutóbbi hívástól a legrégebbi hívásig, sorrendben tárolja. Az 51. beérkező hívás törli a legrégebbi hívás adatait.

A lista segítségével Ön automatikusan visszahívhatja a hívót. Ön a hívó listában lévő hívó számát eltárolhatja a telefonkönyv memóriában.

Hogyan jelenik meg a hívóra vonatkozó információ egy hívás beérkezésekor

Amikor a készülék csenget, a kijelzőn a hívó telefonszáma látható.*

• Miután Ön fogadta a hívást, a kijelző a hívás időtartamát mutatja.

1114447777

11:50 24/11

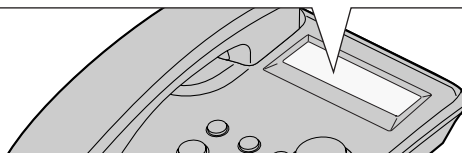

*Privát név megjelenítése.

Ha olyan telefonszámról érkezik hívása, amelyet eltárolt a telefonkönyv listában, akkor a hívó neve jelenik meg.

TINA ROBINSON

11:50 24/11

• Ennek a funkciónak a használatához a neveket és telefonszámokat előzetesen el kell tárolnia a telefonkönyv listában (20. old.).

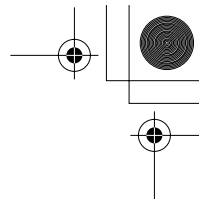
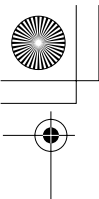

- A hívóra vonatkozó információ nem jelenik meg az alábbi esetekben:
 - Ha a hívó olyan körzetből hív, ahol nincs biztosítva a hívó azonosítása szolgáltatás, akkor a kijelzőn az „OUT OF AREA” üzenet jelenik meg.
 - Ha a hívó kérte, hogy adatai ne jelenjenek meg, akkor a kijelzőn a „PRIVATE CALLER” üzenet jelenik meg.
 - Ha a készülék távolsági hívást érzékelt, és nem kapja meg a hívó nevét és/vagy telefonszámát, akkor a kijelzőn a „LONG DISTANCE” üzenet jelenik meg.
- Ha készüléke olyan telefon alközponthoz csatlakozik, amely nem támogatja a hívó azonosítása szolgáltatásokat, akkor ezek a szolgáltatások nem állnak rendelkezésre.

- Ha a készülékben lévő elemek lemerültek, a hívó azonosítása szolgáltatás nem áll rendelkezésre.
- Ha körzetében rendelkezésre áll a név és az időpont/dátum megjelenítése szolgáltatás, akkor a kijelzőn a hívó neve és a hívás érkezésének időpontja/dátuma látható. Ha további információra van szüksége, forduljon a telefontársasághoz.

A használat alapjai

A hívó lista használata

Ha 10 új hívása érkezett, és a készüléket éppen nem használja, akkor a kijelzőjén megjelenik az új hívások száma, a jobb oldalon látható módon.

10 MISSED CALLS
12:34 24/11

A hívó lista megtekintése

Ha ellenőrizni kívánja, hogy ki hívta, kövesse az alábbi lépéseket.

- 1 A hívó listába való belépéshez nyomja le a [▼] vagy [▲] gombot.
- 2 Ha a legutóbbi hívástól kezdődően kíván keresni, nyomja le a [▼] gombot.
 - Ha a legrégebbi hívástól kezdődően kíván keresni, nyomja le a [▲] gombot.
 - A hívók közötti lépkedéshez nyomja le a [▼] vagy [▲] gombot.

1114447777
11:50 24/11 NEW

- 3 A hívó listából való kilépéshez nyomja le a [↩] gombot.

- Ha a kijelzőn a „NO ITEMS STORED” üzenet jelenik meg, akkor a hívó lista üres.
- Ha ugyanattól a hívótól több hívása is érkezett, akkor készüléke a legutóbbi hívás dátumát és időpontját tárolja.

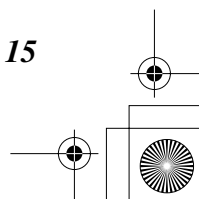
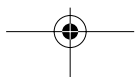
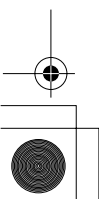

➔ A hívó lista használata

Pl.: Amikor a legutóbbi hívástól keres:

Nyomja le a [▼] gombot, hogy belépjen a listába.

Ha az előző hívóhoz kíván visszalépni, nyomja le a [▲] gombot.

A hívó listából való kilépéshez nyomja le a [↵] gombot.

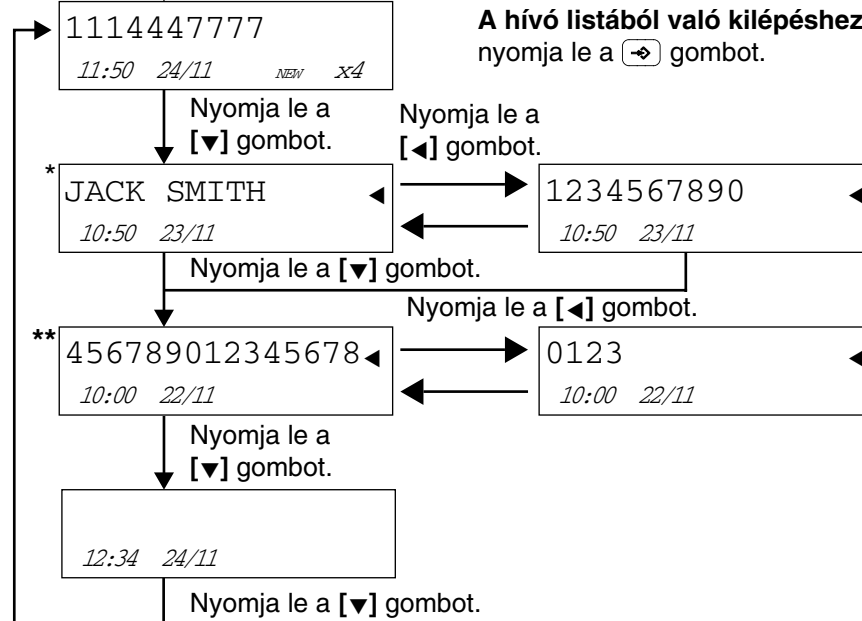

* Ha egy, a telefonkönyv listában tárolt telefonszámról érkezik hívása, akkor a hívó neve jelenik meg (**Privát név megjelenítése**).

Ha a telefonszámot kívánja megtekinteni, nyomja le a [◀] gombot. A [◀] gomb minden egyes lenyomásakor átvált a kijelzés.

** Ha a szám után egy nyíl (◀) látható, akkor nem látszik a teljes telefonszám. A további számjegyek megtekintéséhez, illetve az előző kijelzéshez való visszalépéshez nyomja le a [◀] gombot. A [◀] gomb minden egyes lenyomásakor átvált a kijelzés.

A kijelzések jelentése:

A hívó telefonszáma
vagy neve

JACK SMITH ◀
10:50 23/11 NEW x4

A hívás beérkezésének dátuma és időpontja.
(pl.: november 23, 10:50)

Hányszor hívta ugyanaz a hívó (max. 9).

A még nem ellenőrzött hívás jelzése.

Visszahívás a hívó listából

1 A hívó listába való belépéshez nyomja le a [▼] vagy [▲] gombot.

2 Válassza ki a kívánt hívót a [▼] vagy [▲] gomb lenyomásával.

- Ha ki akar lépni a hívó listából, nyomja le a  gombot, vagy várjon 60 másodpercet.

JACK SMITH
10:50 23/11

3 Emelje fel a kézibeszélőt.

- Készüléke automatikusan tárcsázza a kijelzett telefonszámot.
- Néhány másodperc múlva a kijelzőn megjelenik a hívás időtartama.

1234567890
10:50 23/11

00-00-00
10:50 23/11

- Bizonyos esetekben Önnek esetleg változtatásokat kell eszközölnie a telefonszámon, még a tárcsázás előtt (lásd az alábbiakban).
- Ha a hívóra vonatkozó információnál nem jelenik meg a hívó telefonszáma, akkor Ön az adott hívót nem tudja visszahívni.

A használat alapjai

A hívó telefonszámának szerkesztése

Ön szerkesztheti a hívó listában tárolt telefonszámot.

1 A hívó listába való belépéshez nyomja le a [▼] vagy [▲] gombot.

2 Válassza ki a kívánt hívót a [▼] vagy [▲] gomb lenyomásával.

1234567890
10:50 23/11 NEW X4

3 Nyomja le a [▶] vagy az  gombot.

Számjegy hozzáadása

Írja hozzá a számjegyet az aktuális számhoz.

01234567890

Számjegy törlése

A számjegy törléséhez nyomja le a  vagy a [#] gombot.

4 A telefonszám szerkesztése után Ön folytathatja visszahívással vagy tárolással is.

Ha vissza kívánja hívni a számot, emelje fel a kézibeszélőt.

Ha a számot tárolni kívánja a telefonkönyv memóriában, a művelet végrehajtásához kövesse a 18. oldal 4. – 5. lépését.

- Ha a szerkesztés során ki akar lépni a hívó listából, nyomja le a  gombot, vagy várjon 60 másodpercet.

➔ A hívó lista használata

A hívó lista adatainak tárolása a telefonkönyv listában

Ön a hívó listában lévő számokat eltárolhatja a telefonkönyv listában.
Ellenőrizze, hogy a kézibeszélő a helyén van-e.

1 A hívó listába való belépéshez nyomja le a [▼] vagy [▲] gombot.

2 Válassza ki a tárolni kívánt hívót a [▼] vagy [▲] gomb lenyomásával.

1234567890
10:50 23/11 NEW X4

3 Nyomja le a [▶] vagy az [OK] gombot.

- Ha a számot szerkesztenie kell, kövesse a 17. oldalon leírtakat.

1234567890

4 Nyomja le az [OK] gombot.

Ha a hívóhoz nem tartozik név információ, a kijelzőn megjelenik az „ENTER NAME” üzenet.

ENTER NAME

a) Ha szüksége van a névre, adja be a nevet (22. old.). Ha befejezte, folytassa az 5. lépéstől.

b) Ha nincs szüksége a névre, folytassa az 5. lépéstől.

Ha a hívó neve is rendelkezésre áll, akkor Ön szerkesztheti is azt.

a) Ha meg kívánja változtatni a nevet, akkor írja be a nevet (22. old.). Ha befejezte, folytassa az 5. lépéstől.

b) Ha nem kívánja megváltoztatni a nevet, akkor folytassa az 5. lépéstől.

5 Nyomja le az [OK] gombot.

- Néhány másodperc múlva a kijelző visszaáll a hívó lista megjelenítésére. Ön újabb adatokat tárolhat. Ha ki akar lépni a hívó listából, nyomja le a [↵] gombot, vagy várjon 60 másodpercet.

SAVED

- Ha a 4. lépésben a kijelzőn a „PHONEBOOK FULL” üzenet látható, a listából való kilépéshez nyomja le a [↵] gombot. Ha másik tárolt információt is törölni kíván a telefonkönyv listából, olvassa el a 26. oldalt.
- Ha a tárolás során törölni kíván, nyomja le a [↵] gombot, és kezdje újra az 1. lépéstől.
- Ön nem tud hívóra vonatkozó információt tárolni a telefonkönyv listában, ha nem jelenik meg a telefonszám.



A hívó lista adatainak törlése

A hívó lista ellenőrzése után Ön törölhet néhány adatot, vagy az összes bevitelt is kitörölheti.

Ellenőrizze, hogy a kézibeszélő a helyén van-e.

Egy adott hívó törlése a hívó listából

1 A hívó listába való belépéshez nyomja le a [▼] vagy [▲] gombot.

2 Válassza ki a törölni kívánt hívót a [▼] vagy [▲] gomb lenyomásával.

JACK SMITH
10:50 23/11

3 Nyomja le a [C] gombot.

- A készülék törli az adatot.
- Néhány másodperc múlva a kijelzőn megjelenik az előző hívóra vonatkozó információ.
- Ha ki akar lépni a hívó listából, nyomja le a [→] gombot, vagy várjon 60 másodpercet.

ERASED

A használat alapjai

Az összes hívó törlése a hívó listából

1 Nyomja le a [C] gombot.

- To stop erasing, press [→].

ALL ERASE ?

2 Nyomja le az [OK] gombot.

- A készülék törli az összes bevitelt.
- A készülék kilép a hívó listából.

ALL ERASED

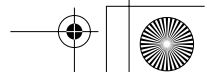

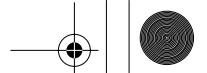

Telefonkönyv

Nevek és telefonszámok tárolása a telefonkönyv listában

Ön maximálisan 50 nevet és telefonszámot tárolhat a telefonkönyvben.
Ellenőrizze, hogy a kézibeszélő a helyén van-e.

- 1 Nyomja le a gombot.

SAVE PHONEBOOK ?



- 2 Nyomja le az gombot.

- A kijelző mutatja az eltárolt tételek számát.
- Néhány másodperc múlva a kijelző megváltozik.

12 ITEMS STORED



- 3 A hívóbillentyűzet segítségével adja be a legfeljebb 15 karakteres nevet (22. old.).

- Egy név beadásakor a kurzor mozgatásához nyomja le a [] vagy [] gombot.
- Ha nincs szüksége a névre, nyomja le az gombot, és folytassa az 5. lépéstől.

ENTER NAME



- 4 Nyomja le az gombot.

- Ha a szerkesztéshez vissza kíván térni a 3. lépéshez, nyomja le a [] gombot.

ENTER PHONE NO.



- 5 Adja be a maximálisan 22 számjegyű telefonszámot.

- Ha véletlenül rossz számot ad be, nyomja le a [] gombot, és adja be a helyes számot.
- Egy szám beadásakor a kurzor mozgatásához nyomja le a [] vagy [] gombot.

1234567890

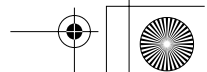
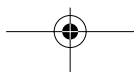

6 Nyomja le az **OK** gombot.

- Ha újabb adatokat kíván tárolni, ismétlje meg az eljárást a 2. lépéstől.
- A kijelzés visszaáll a 1. lépésre. Ha ki akar lépni a programozás üzemmódból, nyomja le a **→** gombot, vagy várjon 60 másodpercet.

SAVED



- Ha a 2. lépésben a kijelzőn a „PHONEBOOK FULL” üzenet látható, a listából való kilépéshez nyomja le a **→** gombot. Ha másik tárolt információt is törölni kíván a telefonkönyv listából, olvassa el a 26. oldalt.
- A **→** gomb lenyomásával bármikor kiléphet a programozási üzemmódból.
- Ha a tárcsázás során szünetet kell tartani, akkor a kívánt helyen nyomja le a **☎** gombot. Ha szükséges, akkor Ön egy telefonszámban az **R** gombot is eltárolhatja. A **☎** illetve az **R** gomb lenyomása egy számjegynek számít (27, 28. old.).
- Ha hívókártyás hozzáféréshez kíván számokat eltárolni (lásd a **“Lánchívás”** című részt a 24. oldalon), akkor azt ajánljuk, hogy minden tétel után írjon be egy szünetet. A szünetek beiktatásával elkerülheti a félretárcsázásokat (27. old.). A szünetes várakozási idő a telefontársaságtól függően változhat.
- Amikor a billentyűzet lezárása (30. old.) vagy a híváskorlátozás (31. old.) szolgáltatást használja, akkor nem tárolhatja el a segélyhívó számot a telefonkönyvben.
- Amikor a 4. lépésben a kijelzőn a “DIAL LOCKED” vagy a “CALL RESTRICTED” üzenet látható, akkor nem tárolhatja el a segélyhívó számot a telefonkönyvben. Lásd a 30. és a 31. oldalt.
- Amikor a hívóbillentyűzet le van zárva (30. old.), akkor csak a telefonkönyvben segélyhívó számként tárolt számokat lehet tárcsázni.
- Amikor egy nevet tárol, szóközt is bevihet a **[0]** gomb kétszeri lenyomásával. A szóközzel kezdődő tételeket a lista elején jeleníti meg a készülék. Lásd a 23.

Segélyhívó szám eltárolása:

Amikor a 20. oldalon a 3. lépésben a nevet írja be, akkor a **[#]** gomb lenyomásával a név elejére írjon be egy # jelet. Lásd a 22. oldalt.

- A # jellel kezdődő tételeket az első helyen jeleníti meg a készülék, amikor a billentyűzet lezárása vagy a híváskorlátozás be van kapcsolva. Lásd a 30., 31. oldalon.

→ Telefonkönyv

Karakterek kiválasztása a nevek beviteléhez

A betűk és szimbólumok beviteléhez a hívógombok ([0] – [9]) használhatók. Az egyes gombok lenyomásával az alábbiakban látható karaktereket választhatja ki

Gombok	Hányszor kell lenyomni a hívógombot								
	1	2	3	4	5	6	7	8	9
[1]	&	'	()	,	-	.	/	1
[2]	A	B	C	2					
[3]	D	E	F	3					
[4]	G	H	I	4					
[5]	J	K	L	5					
[6]	M	N	O	6					
[7]	P	Q	R	S	7				
[8]	T	U	V	8					
[9]	W	X	Y	Z	9				
[*]	*								
[0]	0	Szóköz							
[#]	#								
[◀]	A kurzort balra viszi.								
[▶]	A kurzort jobbra viszi.								

Ha egy név beadása közben hibázik

A [◀] illetve [▶] gomb segítségével vigye a kurzort a hibás karakterre, a törléséhez nyomja le a **[C]** gombot, majd adja be a helyes karaktert.

A **[C]** gomb minden egyes lenyomása egy karaktert töröl.

Például a „TOM JONES” név bevitele:

1 Nyomja le a [8] hívógombot.

2 Nyomja le háromszor a [6] hívógombot, majd nyomja le a [▶] gombot.

3 Nyomja le egyszer a [6] hívógombot, majd nyomja le kétszer a [▶] gombot.

4 Nyomja le az [5] hívógombot, nyomja le háromszor a [6] hívógombot, majd nyomja le a [▶] gombot.

5 Nyomja le kétszer a [6] hívógombot, nyomja le kétszer a [3] hívógombot, majd nyomja le négyszer a [7] hívógombot.

Tárcsázás a telefonkönyvből

Ellenőrizze, hogy a kézibeszélő a helyén van-e.

- 1 A telefonkönyv listába való belépéshez nyomja le a [◀] vagy a [▶] gombot.

PHONEBOOK LIST

- 2 Válassza ki a kívánt adatot a [▼] vagy a [▲] gomb segítségével.

- A telefonkönyv tételeit a jobb oldali ábra szerinti sorrendben jeleníti meg a készülék.

Név keresése kezdőbetű alapján:

1. Nyomja le a név első betűjéhez tartozó hívógombot, amíg egy azonos kezdőbetűvel rendelkező név meg nem jelenik a kijelzőn (lásd a hozzárendelési táblázatot a 24. oldalon).
Pl.: A "Frank" kereséséhez addig nyomja le egymás után a [3] gombot, míg meg nem jelenik az első "F" betűvel kezdődő név.

2. A [▼] gomb ismételt lenyomásával hívhatja elő a keresett nevet.

- A # jellel kezdődő tételeket az első helyen jeleníti meg a készülék, amikor a billentyűzet lezárása vagy a híváskorlátozás be van kapcsolva.

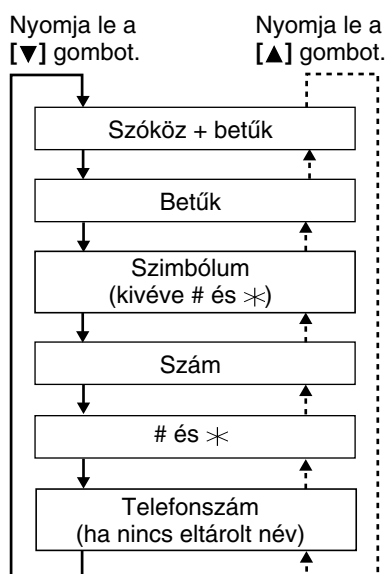

- 3 Emelje fel a kézibeszélőt.

- A készülék automatikusan tárcsázza a számot.

- 4 A kapcsolat bontásához tegye a helyére (a villára) a kézibeszélőt.

- Ha a 1. lépésben a "NO ITEMS STORED" üzenet jelenik meg, akkor a telefonkönyv üres.
- Ön a [↔] gomb lenyomásával bármikor kiléphet a telefonkönyv listából.
- Az eltárolt számokat Ön a következő módon is tárcsázhatja:
 - Emelje fel a kézibeszélőt.
 - Keresse meg a megfelelő tételt (fenti lépés).
 - Nyomja le a [OK] gombot.
- Ha nincs elem a készülékben, akkor ez a funkció nem használható.

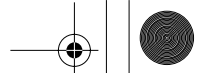

→ Telefonkönyv

Hozzárendelési táblázat

Gombok	Hozzárendelés	Gombok	Hozzárendelés
[1]	Szimbólumok, 1	[7]	P, Q, R, S, 7
[2]	A, B, C, 2	[8]	T, U, V, 8
[3]	D, E, F, 3	[9]	W, X, Y, Z, 9
[4]	G, H, I, 4	[*]	*
[5]	J, K, L, 5	[0]	0, Szóköz
[6]	M, N, O, 6	[#]	#

Lánctárcsázás

Híváskor Ön kombinálhatja a telefonkönyvből és a hívógombbal való a tárcsázást. Ez a szolgáltatás például akkor használható, amikor először automatikusan kívánja tárcsázni a hívókártya telefonkönyvben eltárolt számát, majd kézzel vagy automatikusan meg szeretné adni a hozzá tartozó PIN kódot, majd automatikusan tárcsázná a telefonkönyvben eltárolt hívószámot.

Pl.: hívókártya használata távolsági hívásokhoz

- A féltárcsázások elkerülésére a számok eltárolásakor Ön a szükséges helyekre illesszen be szüneteket. Például a hívókártya számának és PIN kódjának telefonkönyvben való eltárolásakor a kettő közé illesszen be egy szünetet (21. old.).

1. Keresés és tárcsázás a telefonkönyvből: 18000123456 (hívókártya száma)
 - Eligazító hangüzenet lehet hallható.
2. Keresés és tárcsázás a telefonkönyvből: 1234 (hívókártya PIN kódja)
3. Keresés és tárcsázás a telefonkönyvből: 15550123456 (hívószám)

1

Hívás közben;

Nyomja le a [◀] vagy a [▶] gombot.

2

A [▼] vagy a [▲] gomb lenyomásával keresse meg a kívánt tételt.

- Egy bejegyzés kezdőbetű szerinti kereséséhez olvassa el a 23. oldalt.

3

Nyomja le az [OK] gombot.

- A telefonszámot mutatja a készülék.
- A fennmaradó számokhoz szükség szerint ismételje meg az 1. – 3. lépéseket.

- Tárcsás, illetve impulzusos vonal esetén az 1. lépésben a [◀] vagy a [▶] gomb lenyomása előtt le kell nyomnia a [*] gombot, hogy a tárcsázásimódot ideiglenesen DTMF-re (Tone-ra) váltsa.

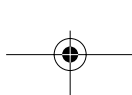
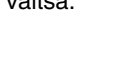

Szerkesztés

Ellenőrizze, hogy a kézibeszélő a helyén van-e.

- 1 A telefonkönyv lista való belépéshez nyomja le a [◀] vagy a [▶] gombot.

- 2 A [▼] vagy a [▲] gomb lenyomásával görgesse a kijelzőre a telefonkönyv megváltoztatandó bejegyzését.

- Ha a kezdőbetű alapján kíván keresni, akkor olvassa el a 23. oldalt.

- 3 Nyomja le a [▶] vagy a gombot.

- Ha nem kívánja megváltoztatni a nevet, akkor folytassa a 5. lépéssel.

- 4 Szerkessze a nevet a hívógombok segítségével (22. old.).

- Egy hibás karakter törléséhez a [◀] illetve [▶] gomb segítségével vigye a kurzort a karakterre, majd nyomja le a gombot.

- 5 Nyomja le az gombot.

Egy szám hozzáadása

Írja hozzá a számot a jelenlegi számhoz.

Egy szám törlése

A szám törléséhez nyomja le a gombot.

- A kurzor mozgatásához nyomja le a [◀] vagy [▶] gombot.

- 6 Nyomja le az gombot.

- További bejegyzések szerkesztéséhez ismétlje meg az eljárást a 2. lépéstől.

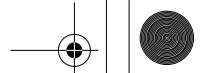

→ Telefonkönyv

Törlés

Ellenőrizze, hogy a kézibeszélő a helyén van-e.

- 1 A telefonkönyv listába való belépéshez nyomja le a [◀] vagy a [▶] gombot.
- 2 A [▼] vagy a [▲] gomb lenyomásával görgesse a kijelzőre a telefonkönyv törlendő bejegyzését.
 - Ha a kezdőbetű alapján kíván keresni, akkor olvassa el a 23. oldalt.

- 3 Nyomja le a **C** gombot.
 - A törlés leállításához nyomja le a [◀] gombot.

ERASE ?



- 4 Nyomja le az **OK** gombot.
 - Egyéb bejegyzések törléséhez ismételje meg az eljárást a 2. lépéstől.
 - A telefonkönyv listából való kilépéshez nyomja le a **→** gombot.

ERASED

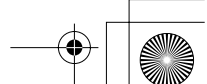
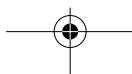

Speciális szolgáltatások

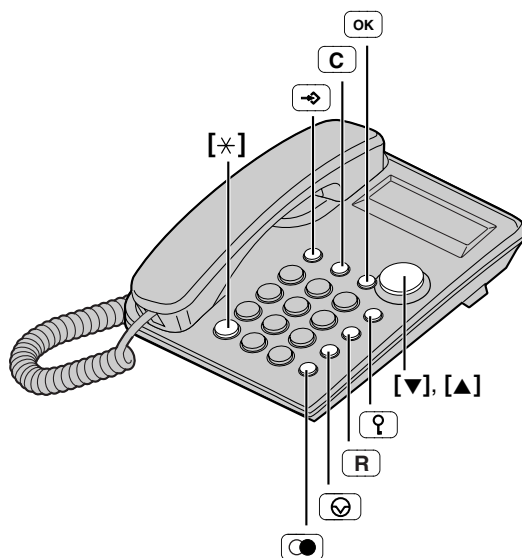

Ideiglenes DTMF (Tone) tárcsázás

(Tárcsás illetve impulzusos választással hívó felhasználók számára)

Nyomja le a [*] gombot, mielőtt beadná a DTMF tárcsázást igénylő hozzáférési számokat.

- A tárcsázási mód DTMF jelzésekre vált. Ekkor beadhatja a hozzáférési számokat, amelyek pl. egy üzenetrögzítő lekérdezéséhez, elektronikus banki szolgáltatások eléréséhez stb. szükségesek. Amikor bont, az üzemmód visszaáll impulzusos tárcsázásra.

A SZÜNET gomb használata

(Analog alközponti vonal/távhívás szolgáltatás használata esetén)

Ha készülékével egy alközponti vonalhoz csatlakozik, és a városi szám hívása előtt egy fővonal előválasztó kódot kell beadnia, vagy pedig távhívást kezdeményez, akkor azt javasoljuk, hogy egy szünet beadásához nyomja le a [☎] gombot.

Pl. A fővonal előválasztó kódja: [9] (alközpont)

[9] → [☎] → Telefonszám

- A [☎] gomb egyszeri lenyomása a számjegyek között 3,5 másodperces szünetet hoz létre. Ez megakadályozza a téves tárcsázást, amikor Ön újratárcsáz, vagy egy tárolt számot tárcsáz.
- Ha egynél többször nyomja le a [☎] gombot, azzal megnöveli a számjegyek közötti szünet hosszát.

→ Speciális szolgáltatások

A várakozó hívás jelzése szolgáltatást alkalmazó felhasználóknak

Nyomja le a **[R]** gombot, ha egy beszélgetés közben várakozó hívás hangjelzést hall.

- Az első hívás tartásba kerül, és Ön fogadja a második hívást.
- Ha vissza kíván térni az első félhez, nyomja le ismét a **[R]** gombot.
- A várakozó hívás jelzése szolgáltatás nem áll rendelkezésre, ha párhuzamosan csatlakoztatott telefonkészüléket használ.
- Ha ez a funkció nem működik megfelelően, a részletekkel kapcsolatban forduljon a helyi telefontársasághoz.

Újrahívás gomb

Az **[R]** gomb lenyomásával az alközpont olyan speciális szolgáltatásait veheti igénybe, mint pl. a mellékállomási hívás átadása, illetve olyan speciális (opcionális) telefonszolgáltatásokat érhet el, mint a várakozó hívás jelzése.

Selecting the recall time

The recall time depends on your telephone exchange or host PBX. You can select the following recall times: "80, 90, 100, 110, 200, 250, 300, 400, 600, 700 ms (milliseconds)". Your phone comes from the factory set to "600 ms".

Ellenőrizze, hogy a kézibeszélő a helyén van-e.

- 1 Nyomja le a **[→]** gombot.
- 2 Nyomja le a **[▼]** vagy **[▲]** gombot, amíg meg nem jelenik a „SET FLASH TIME ?” kijelzés.
- 3 Nyomja le az **[OK]** gombot.
- 4 Válassza ki a kívánt időt a **[▼]** illetve **[▲]** gomb lenyomásával.
- 5 Nyomja le az **[OK]** gombot.
 - A kijelzés visszaáll a 2. lépésre. Ha ki akar lépni a programozás üzemmódból, nyomja le a **[→]** gombot, vagy várjon 60 másodpercet.

SET FLASH TIME ?

: 600MS

SAVED

- A **[→]** gomb lenyomásával bármikor kiléphet a programozási üzemmódból.
- Ha a készülék alközponthoz csatlakozik, akkor az alközponti szolgáltatások (hívásátadás stb.) esetleg nem működnek megfelelően. A helyes beállítást beszélje meg az alközponti szolgáltatóval.
- Ha a készülékben nincs elem, az újratárcsázás funkció esetleg nem működik megfelelően.

A jelszó beállítása

Ön megváltoztathatja a billentyűzár és a híváskorlátozás jelszavát.
A gyárilag, előre beállított jelszó: „1111”.

A jelszó beállítása

Ellenőrizze, hogy a kézibeszélő a helyén van-e.

1 Nyomja le a  gombot.

2 Nyomja le a [] vagy [] gombot, amíg meg nem jelenik a „CHANGE PASSWORD?” kijelzés.

CHANGE PASSWORD?

3 Nyomja le az  gombot.

CURRENT PASSWORD

4 Adja be az érvényes jelszót.

: ***

5 Nyomja le az  gombot.

- Ha a 4. lépésben téves jelszót adott be, akkor a kijelzőn először az „ERROR” üzenet jelenik meg, majd a „- - - -” kijelzés látható. Adja be a helyes jelszót.

NEW PASSWORD

6 Adja be az új, 4 számjegyű jelszót.
(Pl. „1234”-et ad be.)

: 1234

7 Nyomja le az  gombot.

- A kijelzés visszaáll a 2. lépésre. Ha ki akar lépni a programozás üzemmódból, nyomja le a  gombot, vagy várjon 60 másodpercet.

SAVED

- A  gomb lenyomásával bármikor kiléphet a programozási üzemmódból.

Kérjük jegyezze fel saját jelszavát. Ha elfelejti jelszavát, forduljon a legközelebbi Panasonic szervizhez.

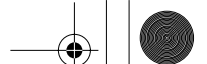



➔ Speciális szolgáltatások

A billentyűzet lezárása

A billentyűzár funkcióval Ön megakadályozhatja, hogy mások hívást kezdeményezhessenek. A szolgáltatás használatához be kell azt kapcsolnia. A gyári alapbeállítás szerint ki van kapcsolva.

A billentyűzár és a híváskorlátozás használata előtt (31. old.) ajánlatos a segélyhívó számokat eltárolni a telefonkönyvben (20, 21. old.). A billentyűzár bekapcsolt állapotában csak a telefonkönyvben segélyhívó számként eltárolt számokat lehet tárcsázni.

A hívóbillentyűzet lezárásának beállítása

- 1** Nyomja le a  gombot.
- A folyadékkristályos kijelzőn villog a „” ikon.

ENTER PASSWORD



- 2** Adja be a jelszót (29. old.).

: ****





- 3** Nyomja le az  gombot.

- A kijelzőn a „” ikon látható.
- Ha téves jelszót adott be, akkor a kijelzőn először az „ERROR” üzenet jelenik meg, majd a „---” kijelzés látható. Adja be a helyes jelszót.

Ha a kézibeszélő felemelése után megnyomja a hívóbillentyűzet valamelyik gombját, a kijelzőn a „DIAL LOCKED” üzenet jelenik meg.

A billentyűzet lezárása esetén Ön az alábbi szolgáltatásokat tudja használni:

- A telefonkönyv memóriájában tárolt # segélyhívó szám tárcsázása a  gomb lenyomásával (21. old.)
- Kiválaszthatja a csengő hangerőt (11. old.)
- Beállíthatja a kézibeszélő hangerőt (13. old.)
- A második hívás fogadása a  gomb lenyomásával (28. old.)
- Programozhat [kivéve a # segélyhívó számok tárolását/törlését a telefonkönyv listában]
- Adatokat kereshet az alábbi listákban:
 - Hívó lista (15. old.)
 - Telefonkönyv lista (23. old.)
 - Újratárcsázási lista (13. old.)

A billentyűzár törlése

Hajtsa végre az előbbi 1 - 3. lépést. A 3. lépésben a kijelzőről eltűnik a „” ikon.

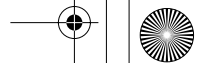



Híváskorlátozás

Ön megakadályozhatja, hogy a készülékről adott számjeggyel (számjegyekkel) (egy számjegy vagy két számjegy) kezdődő telefonszámokat lehessen tárcsázni. A korlátozás alá eső számjegyekkel kezdődő telefonszámok nem tárcsázhatóak, kivéve a telefonkönyvben tárolt segélyhívó számokat.

A híváskorlátozás beállítása

Ellenőrizze, hogy a kézibeszélő a helyén van-e.

1 Nyomja le a  gombot.

2 Nyomja le a  vagy  gombot, amíg meg nem jelenik a „CALL RESTRICT ?” kijelzés.

CALL RESTRICT ?

3 Nyomja le az  gombot.

RESTRICT NO. : 

Ha megváltoztatta a (gyárilag beállított) „1111” jelszót, akkor a jobb oldalon látható kijelzés jelenik meg. Kövesse az alábbi 1. és 2. lépést.

ENTER PASSWORD

1. Adja be a jelszót (29. old.).
2. Nyomja le az  gombot. Folytassa a 4. lépéstől.

: ***

- Ha téves jelszót adott be, akkor a kijelzőn először az „ERROR” üzenet jelenik meg, majd a „- - - -” kijelzés látható. Adja be a helyes jelszót.

4 Adja be a korlátozni kívánt számjegy(ek)et (1 számjegy vagy 2 számjegy) ([0] – [9]).

RESTRICT NO. : 9

- Ha rossz számot adott be, nyomja le a  gombot, majd adja be a helyes számot.



5 Nyomja le az  gombot.

SAVED

- A kijelzés visszaáll a 2. lépésre. Ha ki akar lépni a programozás üzemmódból, nyomja le a  gombot, vagy várjon 60 másodpercet.

- Ha olyan telefonszámot tárcsáz, amely a korlátozott számjegyekkel kezdődik, akkor a kijelzőn megjelenik a „CALL RESTRICTED” szöveg, és a készülék az adott számot nem tárcsázza ki.
- Ha a kijelzőn a „CALL RESTRICTED” (HÍVÁS KORLÁTOZVA) szöveg látható, akkor Ön nem tud segélyhívó számokat tárolni a telefonkönyvbe.

A híváskorlátozás törlése

Hajtsa végre az előbbi 1 - 3. lépést. A 4. lépésben a korlátozott számjegyek törléséhez nyomja le a  gombot, majd nyomja le az  gombot.

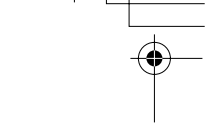
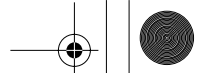

Falra szerelés

A készülék falra szerelhető.

- 1 Nyomja a füleket a nyílak irányába (①), majd távolítsa el a falra szereléshez használt adaptert (②).

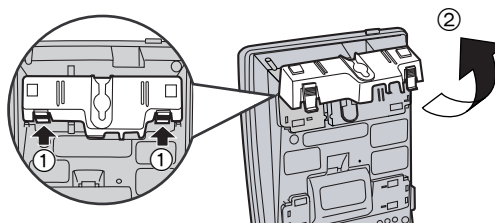

- 2 Helyezze be az összehajtogatott telefonvezeték a falra szereléshez használt adapterbe, majd tolja a nyíl irányába (① és ②).

- Az „UP WALL” feliratnak felfelé kell néznie.

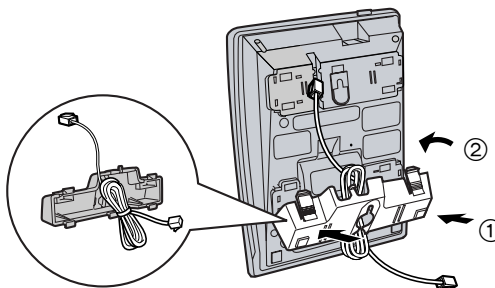

- 3 Az alábbi sablon segítségével rögzítse a csavarokat a falban. Csatlakoztassa a telefonvezeték. Helyezze a készüléket a csavarokra, majd csúsztassa lefelé.

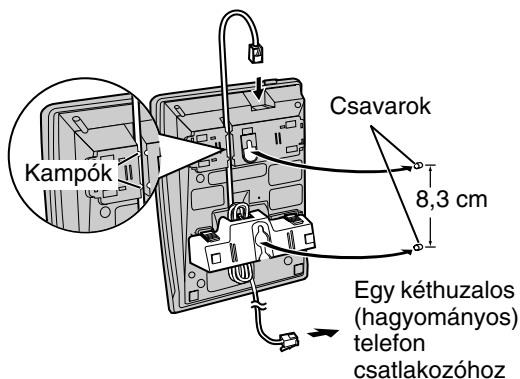

- 4 Állítsa be az LCD kontrasztját, hogy a kijelzés jól látható legyen (11. old.).

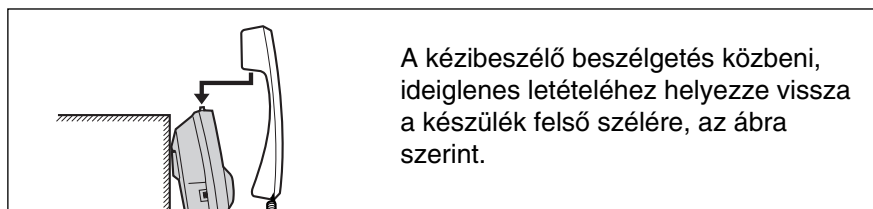

Sablon a falra szereléshez

32

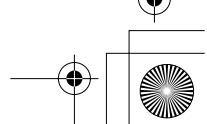
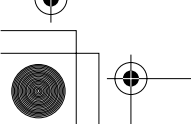
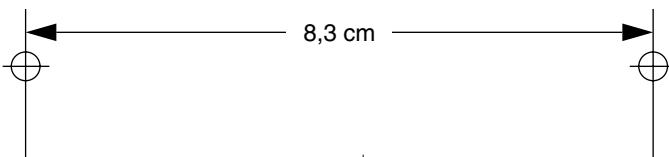

Elemcsere

Ha a kijelzőn az „” ikon villog, az elemek lemerültek. A lehető legrövidebb időn belül tegyen be új elemeket.

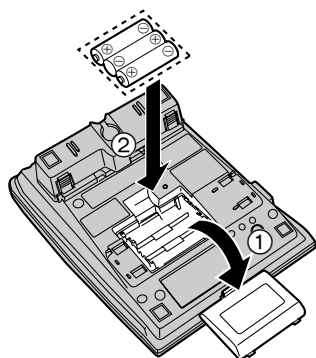

- 1 Húzza ki a telefonsínórt a készülékből.
- 2 A nyílal jelölt irányban nyomja le, és távolítsa el az elemek fedelét (①).
- 3 Cserélje ki az elemeket újakra, ügyelve a megfelelő polaritásra (+, -) (②), majd csukja vissza az elemek fedelét.
- 4 Csatlakoztassa a telefonsínórt a készülékhez.

- Az elemek cseréje után a az újrAhívási lista tartalma törlődik. Tárolja el a kívánt bejegyzéseket a telefonkönyv listában vagy a hívó listában.
- Az elemek cseréje után az idő kijelzés „0:00 31/12” vagy „12:00^{AM} 31/12” formában jelenik meg. Állítsa be újra a pontos időt.

Óvintézkedések az elemekkel kapcsolatban:

Az elemeket az előírásoknak megfelelően kell használni, mert különben a szivárgó elem károsíthatja a készüléket.

- Ne használjon egyszerre különböző típusú elemeket.
- Ne töltsse fel, ne zárja rövidre, ne szerelje szét, ne hevítse és ne dobja tűzbe az elemeket.
- Amikor elemet cserél, egyszerre cserélje ki az összeset.

Megjegyzések:

- Ha nem tesz be elemeket, vagy már kevés az energia az elemekben, akkor az idő kijelzés „0:00 31/12” vagy „12:00^{AM} 31/12” formában jelenik meg. Állítsa be újra a pontos időt.
- Ha alkáli elemeket használ, akkor félévente cserélje ki őket, mert különben hibás működés fordulhat elő. (Ha mangán elemeket használ, akkor háromhavonta kell cserélnie őket.)
- Ne használjon nikkell-kadmium akkumulátorokat.





Hibaelhárítás

Probléma	Ok és teendő
A készülék nem működik.	<ul style="list-style-type: none">• Ellenőrizze a beállításokat (6 – 12. old.).• A készülék alaphelyzetbe állításához távolítsa el az elemeket, majd helyezze be őket újra.
A készülék nem csenget.	<ul style="list-style-type: none">• A Csengő hangerő (RINGER) kiválasztó OFF (Kikapcsolt) állásban van. Állítsa HIGH (Hangos) vagy LOW (Halk) állásba (11. old.).
Nincs semmilyen kijelzés.	<ul style="list-style-type: none">• Tegyen be új elemeket (33. old.).
Nem tud tárcsázni.	<ul style="list-style-type: none">• Ellenőrizze, hogy a tárcsázási mód kiválasztása megfelelő-e (10. old.).• Beállította a billentyűzet lezárását. Az üzemmód törlését lásd a 30. oldalon.• A tárcsázott szám korlátozva van. A törlést lásd a 31. oldalon.
Nem tud olyan adatokat programozni a memóriába, mint pl. a tárcsázási mód.	<ul style="list-style-type: none">• Ha a kézibeszélő nincs a helyén, nem lehet programozni.• Programozás közben ne tartson 60 másodpercnél hosszabb szünetet.
Nem tud nevet és telefonszámot tárolni a memóriában.	<ul style="list-style-type: none">• A billentyűzár (30. old.) és a híváskorlátozás (31. old.) használatakor Ön nem tárolhat el segélyhívó számokat a telefonkönyv listában.• Ha a "PHONEBOOK FULL" üzenet jelenik meg, akkor töröljön más bejegyzéseket a telefonkönyv listából (26. old.).• Ha a kézibeszélő nincs a helyén, nem lehet programozni.• Ellenőrizze, hogy a behelyezte-e az elemeket, és azok nincsenek lemerülve.• Tárolás közben ne tartson 60 másodpercnél hosszabb szünetet.• Ne adjon be olyan telefonszámot, amely 22 számjegynél hosszabb.





Probléma	Ok és teendő
Programozás vagy keresés közben a készülék csengetni kezd, és leállítja a programozást/keresést.	<ul style="list-style-type: none">• A hívás fogadásához emelje fel a kézibeszélőt. Bontás után kezdje el előlről a programozást.
A készülék nem jelzi ki a hívó telefonszámát.	<ul style="list-style-type: none">• Önnek elő kell fizetnie a hívófél azonosítása szolgáltatásra.• Tegyen be elemeket vagy cserélje ki őket újakra.• Esetleg egy másik telefon berendezés zavarja az Ön készülékét. Szüntesse meg annak csatlakoztatását, és próbálja meg újra.• Esetleg a telefonvonalon lévő zaj zavarja a hívó azonosítása információt. Forduljon a telefontársasághoz.
A kijelző kilép a hívó listából.	<ul style="list-style-type: none">• Programozás közben ne tartson 60 másodpercnél hosszabb szünetet.
Nem tud újratárcsázni a  gomb lenyomásával.	<ul style="list-style-type: none">• Ha az utoljára tárcsázott hívószám 32 számjegynél hosszabb volt, akkor a készülék esetleg nem megfelelően tárcsázza a számot.
Az újrahívási lista tartalma kitörlődött.	<ul style="list-style-type: none">• Ha a kijelzőn az „” ikon villog, a lehető legrövidebb időn belül cserélje ki az elemeket. Máskülönben az újrahívási lista tartalma törlődhet. Ha szükséges, tárolja el a bejegyzést a telefonkönyv listában.

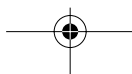

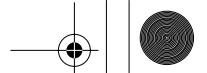

Biztonsági óvintézkedések

Az alábbiakban felsorolt, a biztonságos használattal kapcsolatos javaslatokat különös gonddal tartsa be.

Telepítés

Környezet

- 1) Ne használja a készüléket víz mellett - pl. fürdőkádban, mosdókagylóban, mosogató stb. közelében. A nedves alagsorokat is kerülni kell.
- 2) A készüléket távol kell tartani olyan hőforrásoktól, mint pl. radiátorok, konyhai tűzhelyek stb. Olyan helyiségben sem szabad elhelyezni, ahol a hőmérséklet 5°C-nál hidegebb vagy 40°C-nál melegebb.

Elhelyezés

- 1) Ne tegyen nehéz tárgyakat a készülék tetejére.
- 2) Vigyázzon, nehogy valamilyen tárgy beleessen, vagy folyadék kerüljön a készülék belsejébe. Ne tegye ki a készüléket túlzott füst, por, mechanikai rezgés vagy ütés hatásának.
- 3) Helyezze a készüléket sík felületre.

FIGYELMEZTETÉS:

Egy esetleges tűz keletkezésének vagy személyi sérülés elkerülésének érdekében olvassa el és tartsa be az alábbi utasításokat.

1. Csak az utasításban megadott típusú elem(ek)et használja.
2. Ne dobja tűzbe az elem(ek)et. Felrobbanhat(nak).
3. Ne nyissa fel és ne csonkítsa meg az elem(ek)et. A felszabadult elektrolit korrozív, és égési, szem illetve bőr sérülést okozhat. A szervezetbe kerülve mérgezést okozhat.
4. Az elem(ek)et kellő vigyázzal kezelje, nehogy rövidrezárja (őket) olyan vezető anyagokkal, mint pl. gyűrű, karkötő vagy egy kulcs. Az elem(ek) és/vagy a vezető anyag felmelegedhet és tüzet okozhat.
5. Ne próbálja meg újratölteni a készülékkel együtt szállított illetve a berendezéshez javasolt eleme(ke)t. Az elem(ek)ből esetleg korrozív elektrolit folyhat ki, vagy felrobbanhat(nak).
6. Ne próbálja meg melegítéssel felfrissíteni a készülékkel együtt szállított illetve a berendezéshez javasolt eleme(ke)t. Az elemekből kispriccelő elektrolit tüzet okozhat, és a szembe illetve a bőrre kerülve irritálhatja azt.
7. Az elemek cseréjekor egyszerre kell kicserélni az összes elemet. Az új és a lemerült elemek keveredése megnövelheti a belső cella nyomást, és a lemerült elem(ek) megrepedését okozhatja. (Az egynél több, külön, cserélhető primer telepet alkalmazó termékekre vonatkozik.)
8. Az elemek behelyezésekor ügyeljen a helyes polaritásra. A fordított polaritással behelyezett elemek feltöltődést okozhatnak, és szivárgást vagy robbanást eredményezhetnek. (Az egynél több, külön, cserélhető primer telepet alkalmazó termékekre vonatkozik.)
9. Távolítsa el az elemeket a készülékből, ha hosszabb ideig (egy-két vagy több hónapig) nem használja a berendezést, mert ez idő alatt az elem szivároghat és az elektrolit belefolyhat a készülékbe.
10. A lemerült elem(ek)től szabaduljon meg minél hamarabb, mert ebből (ezekből) sokkal valószínűbb, hogy elektrolit kerül bele a készülékbe.
11. Ne tárolja magas hőmérsékletű helyen a készüléket sem a készülékkel együtt szállított illetve a berendezéshez javasolt elem(ek)et. A hosszabb élettartam érdekében fagyasztóban vagy hűtőszekrényben tárolt elemeket meg kell védeni a kondenzációtól a tárolás és a felengedés során. Mielőtt a hidegben történt tárolás után használni kezdené az elemeket, szobahőmérsékleten stabilizálni kell őket.

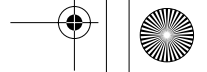

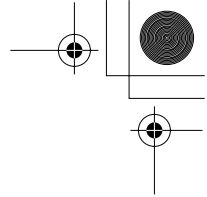
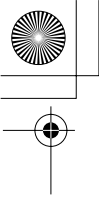

Villámvédelem

A készüléket beépített villámvédő áramkörrel láttuk el. Mindazonáltal azt javasoljuk, hogyha olyan helyen használja készülékét, ahol gyakori a villámcsapás, telepítsen villámvédőt a telefonvonalon.

FIGYELMEZTETÉS:

TŰZ ÉS ÁRAMÜTÉS VESZÉLYÉNEK ELKERÜLÉSE ÉRDEKÉBEN NE TEGYE KI A KÉSZÜLÉKET ESŐ SEM BÁRMILYEN MÁS NEDVESSÉG HATÁSÁNAK.

Ha bármilyen probléma adódik, húzza ki készülékét a telefon dugaszaljából, és csatlakoztasson egy másik, biztosan jól működő készüléket. Ha a jó készülék megfelelően működik, a hiba elhárításáig ne csatlakoztassa ismét készülékét. Ha a biztosan jó készülék sem működik megfelelően, kérjük vegye fel a kapcsolatot a szolgáltatójával.

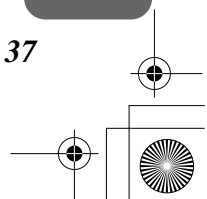
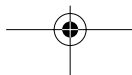
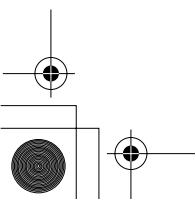
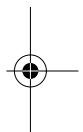

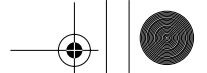

Műszaki adatok

Táplálás:	A 3 db, AA (R6, UM-3, LR6) elemről
Méreték (magasság x szélesség x mélység):	kb. 96 mm x 150 mm x 200 mm
Tömeg (Súly):	kb. 550 g
Tárcsázási mód:	Tone (DTMF)/Pulse (Impulzusos)
Üzemi környezet:	5°C – 40°C

A műszaki adatok minden külön értesítés nélkül változhatnak.

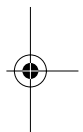

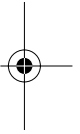

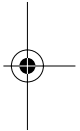
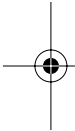
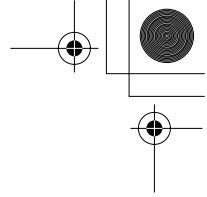
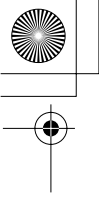

This equipment is designed for use on Hungary only.
In the event of problems, you should contact your equipment supplier in
the first instance.



A készüléket kifejezetten magyarországi használatra tervezték.
Probléma esetén forduljon azonnal a berendezés forgalmazójához.

Gyártó: Panasonic Communications (Malaysia) Sdn. Bhd.
Senai Malaysia

PQQX14361ZA F1004-0 ①

