

Panasonic

Digitális superhibrid rendszer

Kezelési útmutató

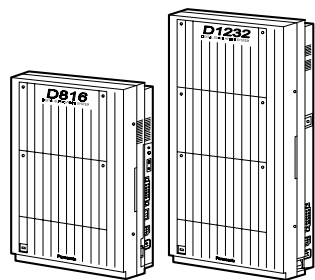

KX-TD816CE

Típuszám: **KX-TD1232CE**



Mielőtt csatlakoztatná a digitális superhibrid rendszert, kérjük olvassa el ezt az útmutatót. Ez az útmutató a KX-TD816CE típus esetén a P341H, P342H illetve annál újabb kiadású szoftver verziókhoz, a KX-TD1232CE típus esetén pedig a P241H, P242H illetve annál újabb kiadású szoftver verziókhoz készült.

Köszönjük, hogy Panasonic Digitális szuperhibrid rendszert vásárolt.

Telefonok

A rendszer alkalmas a Panasonic típusú digitális és analóg rendszerkészülékek csatlakoztatására. Kéthuzalos eszközök is csatlakoztathatók, például hagyományos telefonkészülékek, telefaxok, zsinórnélküli telefonok, hangposta rendszerek stb.

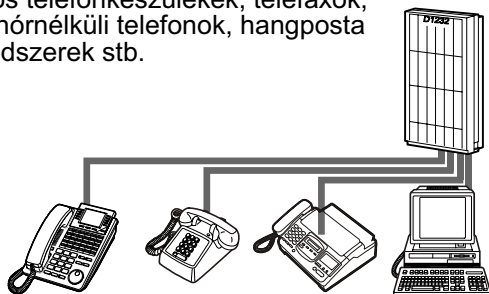

1.3.1 Csatlakoztatási példa

További mellékállomások

Az alközpont a rendszerkészülékek és a hagyományos, kéthuzalos telefonkészülékek párhuzamos csatlakoztatásával képes megduplázni mellékállomási kapacitását. Egy rendszerkészülék megoszthatja a mellékállomás használatát egy hagyományos készülékkel. Azonkívül Ön egy Panasonic digitális rendszerkészüléket és egy hagyományos, kéthuzalos telefonkészüléket ugyanarra a dugaszra csatlakoztathat, és egyéni mellékállomásokként veheti igénybe őket.



1.4.1 Másodkészülék párhuzamos csatl.

Telefonköltség-megtakarítás (Automatikus irányválasztás)

A rendszer a tárcsázott külső számon és a hívás időpontján alapuló, leginkább költségkímélő hordozót választja.

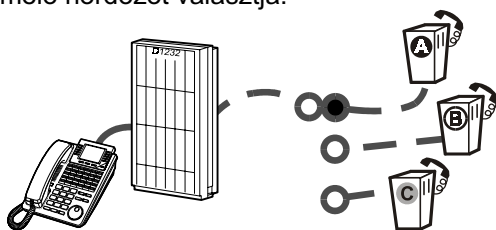

27. oldal

Hívásrészletező (Részletes egyéni számla)

Az alközpont az alábbi információkat képes tárolni és kinyomtatni: a hívás dátuma, időpontja, a mellékállomás hívószáma, a tárcsázott szám, a hívás időtartama stb.

Date	Time	Ext
06/24/99	10:03AM	123
06/24/99	11:07AM	223

Forduljon a forgalmazóhoz.

DECT rendszer

Az alközpont opcionálisan együttműködhet a DECT (Digital Enhanced Cordless Telecommunication – továbbfejlesztett digitális zsinórnélküli távközlés) rendszerrel is. A DECT hordozható készüléke (PS) együtt használható az alközpont többi, vezetékcsatlakoztatott telefonkészülékével.

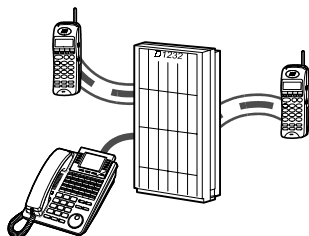

DECT hordozható készülék

Hangposta-integráció

Ha nem tudja fogadni hívásait, akkor átirányíthatja azokat a hangposta rendszerre, hogy a hívók üzenetet hagyhassanak az Ön postaládájában.

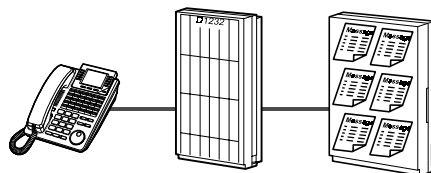

2.8.3 Ha az alközpont-hoz hangposta rendszer csatlakozik.

Megjegyzés:

Ez a kezelési útmutató nem tartalmazza az egyes berendezések típuszámának végén lévő, a felhasználási területre vonatkozó karaktereket.

Fontos biztonsági és életvédelmi tájékoztató

FIGYELMEZTETÉS

EZT A BERENDEZÉST CSAK SZAKKÉPZETT SZERVIZSZEMÉLYZET TELEPÍTHETI ÉS ÜZEMELTETHETI.

HA OLYAN MEGHIBÁSODÁS LÉP FEL, AMELYNEK EREDMÉNYEKÉPPEN A BERENDEZÉS BELSŐ RÉSZEI HOZZÁFÉRHETŐVÉ VÁLNAK, AZONNAL HÚZZA KI A HÁLÓZATI KÁBELT ÉS KÜLDJE VISSZA A BERENDEZÉST A FORGALMAZÓHOZ.

A TÁVKÖZLÉSI ÖSSZEKÖTTETÉSEKET A HÁLÓZATI CSATLAKOZÁS MEGSZÜNTETÉSE ELŐTT KELL ELTÁVOLÍTANIA A BERENDEZÉS ÁTHELYEZÉSÉT MEGELŐZŐEN. AZ ÁTHELYEZÉS UTÁN ELŐSZÖR A HÁLÓZATI KÁBELT CSATLAKOZTASSA.

EZ A BERENDEZÉS HÁROMERES, FÖLDELT CSATLAKOZÓVAL RENDELKEZIK, AMELYNEK KÜLÖN FÖLDELŐ KIVEZETÉSE VAN. BIZTONSÁGTECHNIKAI OKOKBÓL EZ A CSATLAKOZÓ CSAK OLYAN, FÖLDELT, HÁLÓZATI DUGASZALJZATBA ILLESZKEDIK, AMELY AZ ELŐÍRÁSOKNAK MEGFELELŐEN LETT TELEPÍTVE.

A BERENDEZÉS TELJES FESZÜLTSGMENTESÍTÉSE CSAK A HÁLÓZATI KÁBELNEK A FALI CSATLAKOZÓBÓL TÖRTÉNŐ ELTÁVOLÍTÁSÁVAL VALÓSUL MEG.

A HÁLÓZATI KÁBEL HASZNÁLATOS FŐ MEGSZAKÍTÓ ESZKÖZKÉNT, EZÉRT BIZTOSÍTSA, HOGY A DUGASZALJ A BERENDEZÉS MELLETT, KÖNNYEN HOZZÁFÉRHETŐ HELYEN LEGYEN ELHELYEZVE / TELEPÍTVE.

EGY ESETLEGES TŰZ KELETKEZÉSE ILLETVE EGY ÁRAMÜTÉS ELKERÜLÉSE ÉRDEKÉBEN NE TEGYE KI A TERMÉKET ESŐ ILLETVE SEMMILYEN MÁS NEDVESSÉG HATÁSÁNAK.

Fontos figyelmeztetés!

Felhívjuk a figyelmét, hogy a DISA üzemmód rendelkezik olyan funkcióval, melynek révén az alközpontot valamely külső fővonalról felhívó fél ugyanolyan szolgáltatásokat vehet igénybe, mintha a rendszeren belüli mellékállomás lenne, azaz a külső állomásról, de az alközponton keresztül kimenő hívásokat kezdeményezhet.

Az alközpontok, megfelelő programozás illetve beállítás esetén lehetőséget nyújtanak arra, hogy kimenő hívást csak a beállított titkos kód megadása után lehessen kezdeményezni, vagy egyáltalán ne lehessen ezt a szolgáltatást használni. Ezáltal az alközpontba történő illetéktelen behatolás, a fővonalak jogosulatlan használata és az ennek következtében felmerülő kár lehetősége minimálisra korlátozható.

Amennyiben Ön használja a DISA szolgáltatást, a fentiek alapján szeretnénk felhívni szíves figyelmüket arra, hogy az esetleges számlaviták, az illetéktelen behatolás és az ennek következtében felmerülő, másra át nem hárítható károk megelőzése érdekében a beállításokat minden esetben a legnagyobb gondossággal végezzék és ellenőrizzék le az alközpont üzembe helyezőjével.

FIGYELMEZTETÉS

A berendezés sztatikus elektromosságra érzékeny eszközöket alkalmaz. Ne érintse kézzel a jobb oldalon látható csatlakozókat, hogy a nyomtatott áramköri kártyákat megóvja a sztatikus elektromosságtól. Süssse ki magáról a sztatikus elektromosságot oly módon, hogy hozzáér valamilyen földelt tárgyhoz, vagy viseljen földelő csuklópántot.

Figyelem: sztatikus elektromosságra érzékeny csatlakozók.

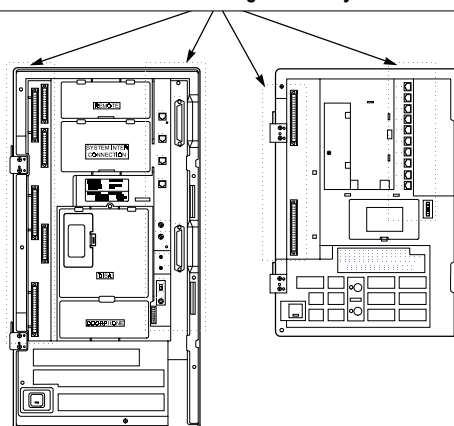

KX-TD1232

KX-TD816

A használati útmutatóban az alábbi ikonokat használjuk a leggyakrabban:



Tanácsok



Feltételek

Fontos biztonsági és életvédelmi tájékoztató

Amikor használja ezt a készüléket, egy esetleges tűz keletkezése, illetve egy áramütés vagy személyi sérülés kockázatának elkerülése érdekében az alábbiakban felsorolt alapvető biztonsági intézkedéseket mindig be kell tartania:

1. Ne használja ezt a készüléket víz mellett, például fürdőkád, mosdókagyló, konyhai mosogató, öblítő stb. mellett, kerülje a használatot nedves alagsorban, illetve úszómedence közelében is.
2. Viharos időben lehetőleg ne használja a telefont (kivéve a zsinórnélküli típust). Egy villámlás áramütést okozhat, még ha távolabb csap is be.
3. Ne használja a telefont gázszivárgás bejelentésére a szivárgás közvetlen közelében.
4. Csak az útmutatóban jelzett hálózati zsinórt és akkumulátort használja. Az akkumulátort ne dobja tűzbe, mert felrobbanhat. A használt akkumulátortól a helyi előírásoknak megfelelően kell megszabadulnia.

ŐRIZZE MEG EZT AZ ÚTMUTATÓT.

Vigyázat!

- Tartsa távol a berendezést olyan elektromos zajt keltő eszközöktől, mint pl. a fénycsővek, motorok és televíziókészülékek. Ezek a zajforrások befolyásolhatják a berendezés teljesítőképességét.
- A berendezést óvni kell a szennyeződéstől, a párától, a magas (40 °C-nál magasabb) hőmérséklettől és a rázkódástól; ne tegye ki közvetlen napfénynek sem.
- Soha ne próbáljon meg semmiféle vezetékkel, tűt, stb. bedugni a berendezés szellőzőjébe vagy egyéb nyílásaiba.
- Ha bármilyen probléma adódik, távolítsa el a berendezés csatlakozóját a telefonvonalról. Dugaszolja a telefonkészüléket közvetlenül a telefonvonalra. Ha a telefon megfelelően működik, ne csatlakoztassa ismét a berendezést mindaddig, amíg azt meg nem javította a Panasonic márkaszerviz. Ha a telefonkészülék nem működik megfelelően, nagy a valószínűsége, hogy a hiba a telefonvonalban van, és nem a berendezésben.
- A ház tisztításához ne használjon benzint, hígítót vagy hasonló oldószert sem súrolószert. Törölje le egy puha ruhadarabbal.

A berendezés gyári száma a rá ragasztott címkén található. Saját érdekében, kérjük írja be a típusszámot és ezt a számot a megfelelő helyre, a kezelési útmutatót pedig a vásárlási bizonylattal együtt őrizze meg, mert egy esetleges lopás esetén, illetve egy későbbi hivatkozásnál ezek szolgálnak igazolásként.

TÍPUSSZÁM: _____

GYÁRI SZÁM: _____

Egy későbbi hivatkozáshoz

Gyári szám _____

(a berendezés alján található)

A VÁSÁRLÁS IDŐPONTJA _____

A FORGALMAZÓ CÉG NEVE _____

A FORGALMAZÓ CÉG CÍME _____

A FORGALMAZÓ CÉG TELEFONSZÁMA _____

Tartalomjegyzék

1. Áttekintés

1.1	Kapacitás	10
1.1.1	Kapacitás.....	10
1.2	A csatlakozók, kapcsolók neve és elhelyezkedése	11
1.2.1	A csatlakozók, kapcsolók neve és elhelyezkedése	11
1.3	Csatlakoztatási példa	13
1.3.1	Csatlakoztatási példa.....	13
1.4	Másodkészülék párhuzamos csatlakoztatása	14
1.4.1	Másodkészülék párhuzamos csatlakoztatása.....	14

2. Működés

2.1	Mielőtt a telefonokat üzemeltetné	18
2.1.1	Mielőtt a telefonokat üzemeltetné	18
2.2	Hívások kezdeményezése	25
2.2.1	Alapvető hívásfajták	25
2.2.2	Tárcsázás egyszerű módon (gyorstárcsázás)	28
2.2.3	Ismételt hívás (újratárcsázás).....	33
2.2.4	Amikor a hívott vonal foglalt vagy nem jelentkezik	35
2.2.5	Hívás korlátozás nélkül.....	40
2.2.6	ISDN hálózati szolgáltatások elérése (Hozzáférés az ISDN hálózati szolgálta- tásokhoz).....	42
2.2.7	A hívásjelzési mód megváltoztatása (Átkapcsolható hívásjelzés – csengetéssel / beszédhanggal)	43
2.2.8	A hívott fél közvetlen elérése bejövő fővonalhi hívásnál (DISA – DTMF beválasztás).....	44
2.3	Hívások fogadása	46
2.3.1	Hívások fogadása.....	46
2.3.2	Hívásfogadás a kézibeszélő felemelése nélkül (Hangostelefon üzemmódú hi- vásfogadás).....	48
2.3.3	Egy másik mellékállomást csengető hívás átvétele (Hívásátvétel).....	49
2.3.4	Külső hangszórón jelentkező hívás fogadása (TAFAS – Fővonalhi hívásfogadása bármelyik mellékállomásról)	51
2.4	Beszélgetés közben	52
2.4.1	Hívás tartásba tétele.....	52
2.4.2	Beszélgetés két féllel felváltva (Partnerváltogatás)	58
2.4.3	Hívás átadása.....	59
2.4.4	Jelentkezés várakozó hívásra	61
2.4.5	Három résztvevős beszélgetés (Konferencia)	63
2.4.6	Némítás	66
2.4.7	Behallgatás engedélyezése mások számára (Kihangosítás felemelt kézibeszélő mellett) [csak a KX-T7433 és KX-T7436 típusnál]	67
2.5	Mielőtt elhagyná helyét	68
2.5.1	Hívásainak átirányítása (Hívásátirányítás)	68
2.5.2	Az Ön üzenetének megjelenítése a hívó fél kijelzőjén (Üzenethagyási lehetőség).....	73
2.5.3	Annak megakadályozása, hogy mások használják az Ön telefonját (Mellékál- lomás lezárása)	76

2.5.4	Kilépés egy híváselosztási csoportból (Log-In / Log-Out).....	77
2.6	Hangbemondás kezdeményezése / Jelentkezés hangbemondásra	79
2.6.1	Személykeresés	79
2.6.2	Személykeresés és hívásátadás	82
2.6.3	Jelentkezés személykeresésre	85
2.7	Telefonjának beállítása az Ön igényeinek megfelelően.....	87
2.7.1	Az időzített riasztó hívás beállítása (Ébresztés)	87
2.7.2	A bejövő hívások elutasítása (DND – Hívásvédelem / „Ne zavarj”).....	89
2.7.3	Várakozó hívás jelzés vétele (Várakozó hívás jelzése / Érkező hívás bejelentése felemelt kézibeszélő mellett [OHCA] / „Kezelői” OHCA)	90
2.7.4	Az Ön számának megjelenítése a hívott fél és a hívó fél telefonjának kijelzőjén (hívó / kapcsolt vonal azonosságának megjelenítése [CLIP/COLP])	91
2.7.5	Az Ön hívása átvételének megtiltása a többi mellékállomás számára (Hívásátvétel letiltása).....	92
2.7.6	Az Ön hívásába való belépés megtiltása a többi mellékállomás számára (Befigyelés letiltása)	93
2.7.7	A háttérzene bekapcsolása	94
2.7.8	Vonalának védelme a jelzőhangoktól (Adatvonal biztosítás)	95
2.7.9	A nappali / éjszakai üzemmód ellenőrzése.....	96
2.7.10	A párhuzamosan csatlakoztatott telefonkészülék csengetésének beállítása (Párhuzamos telefon csatlakoztatás).....	97
2.7.11	A szolgáltatások beállításainak törlése mellékállomásán (Mellékállomásról programozott szolgáltatások alaphelyzetbe állítása)	98
2.8	A felhasználó által biztosított berendezések használata	99
2.8.1	Ha kaputelefont / ajtónyitót csatlakoztatott	99
2.8.2	Ha fölérendelt alközpontot csatlakoztatott	101
2.8.3	Ha az alközpontoz hangposta rendszer csatlakozik	102
2.9	A kijelzős rendszerkészülék használata	109
2.9.1	Hívás kezdeményezése a hívásnapló segítségével (Bejövő hívások naplója) [csak a KX-T7433, KX-T7436, KX-T7230 és KX-T7235 típusnál].....	109
2.9.2	Hívásnapló rögzítése [csak a KX-T7433, KX-T7436, KX-T7230 és KX-T7235 típusnál].....	111
2.9.3	Az Ön hívásnaplójába való betekintés megtiltása a többi mellékállomás számára (Bejövő hívások naplójának lezárása) [csak a KX-T7433, KX-T7436, KX-T7230 és KX-T7235 típusnál]	112
2.9.4	A KX-T7433, KX-T7436 és KX-T7235 típusú készülék használata	113

3. Kezelői szolgáltatások

3.1	Mellékállomások vezérlése	126
3.1.1	A beállítások megváltoztatása	126
3.2	Rendszervezélés	127
3.2.1	Nappali / éjszakai üzemmód.....	127
3.2.2	Külső háttérzene bekapcsolása	129
3.2.3	Kimenő üzenetek (Bejelentkező szövegek) felvétele.....	130
3.2.4	Az ANSWER / RELEASE (Hívásfogadás / Bontás) gomb használata [csak a KX-T7441 típusnál].....	133
3.2.5	Hotelszolgáltatások [csak a KX-T7436, KX-T7235 típusnál].....	134

4. Telefonjának és alközpontjának egyéni beállításai

4.1	Telefonjának egyéni beállításai (Mellékállomás programozása)	142
4.1.1	Telefonjának egyéni beállításai (Mellékállomás programozása)	142

4.1.2	Kezdeti beállítások	142
4.1.3	A gombok egyéni beállításai	145
4.1.4	Dijkezelés [csak előre kijelölt mellékállomásokról]	148
4.2	Alközpontjának egyéni beállításai (Rendszerprogramozás).....	149
4.2.1	Programozási információ	149
4.2.2	A dátum és időpont beállítása (000)	156
4.2.3	Közös (alközponti) rövidített hívószámok beállítása (001).....	157
4.2.4	Közös (alközponti) rövidített hívószámok neveinek beállítása (002)	158
4.2.5	Mellékállomási hívószám beállítása (003)	165
4.2.6	Mellékállomási név beállítása (004).....	166

5. DECT hordozható készülék

5.1	Biztonsági utasítások.....	170
5.1.1	Biztonsági utasítások.....	170
5.2	Mielőtt használatba venné a DECT hordozható készüléket	172
5.2.1	Mielőtt használatba venné a DECT hordozható készüléket.....	172
5.3	Működés	179
5.3.1	Hívások kezdeményezése	179
5.3.2	Hívások fogadása	182
5.3.3	Ismételt hívás (újratárcsázás).....	183
5.3.4	Hívás tartásba helyezése	184
5.3.5	Hívás átadása.....	186
5.3.6	A telefonkönyvek használata	187
5.3.7	Hordozható készülékének (PS) használata egy vezetékes telefonkészülékkel párhuzamosan (SXDP – Szuper kiegészítő berendezés ívpontok)	194
5.3.8	A billentyűzet lezárása.....	195
5.3.9	Szolgáltatás gomb kiválasztása a kijelzőn.....	196
5.3.10	További szolgáltatások használata	197
5.4	Hordozható készülékének egyéni beállításai	203
5.4.1	Programozási információ	203
5.4.2	A hordozható készülék programozása	204
5.4.3	Alközponti programozás	210

6. Függelék

6.1	Hibakeresés	216
6.1.1	Hibakeresés.....	216
6.2	Szolgáltatás hívószámok listája	222
6.2.1	Szolgáltatás hívószámok listája.....	222
6.3	Telefonkönyv.....	225
6.3.1	Telefonkönyv.....	225
6.4	Mi ez a hang?	233
6.4.1	Mi ez a hang?	233
6.5	Műszaki adatok	237
6.5.1	Műszaki adatok.....	237

7. TÁRGYMUTATÓ..... 240

1. fejezet

Áttekintés

Ez a fejezet röviden bemutatja
alközpontját.

1.1 Kapacitás

1.1.1 Kapacitás

Alközpontjához az alábbi számú mellékállomást és fővonalat csatlakoztathatja:

	Alap- rendszer	Opcionális egységekkel	Az alközpontok összekapcsolásával
KX-TD816			
Fővonal	4	8	-
Mellékállomás	8	16	-
KX-TD1232			
Fővonal	8	12	24
Mellékállomás	16	32	64

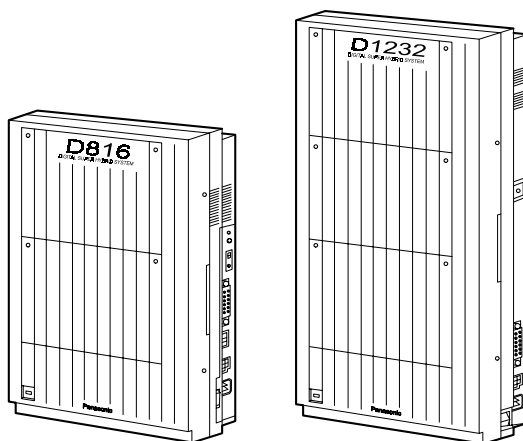

1.2 A csatlakozók, kapcsolók neve és elhelyezkedése

1.2.1 A csatlakozók, kapcsolók neve és elhelyezkedése

KX-TD816

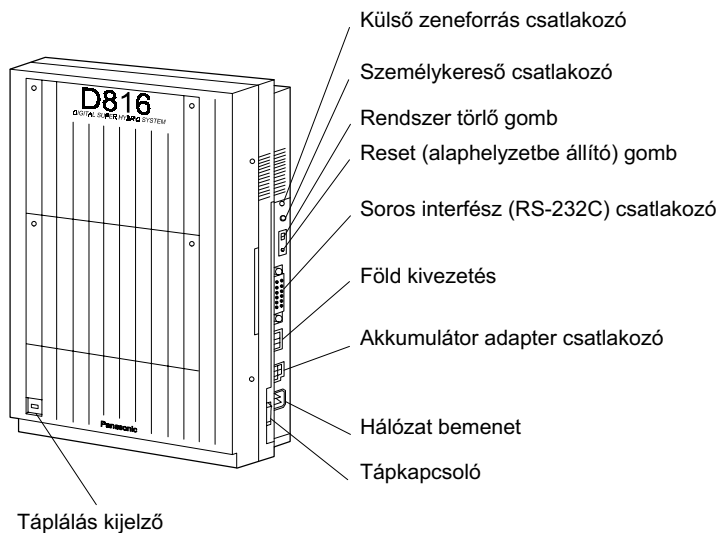

KX-TD1232

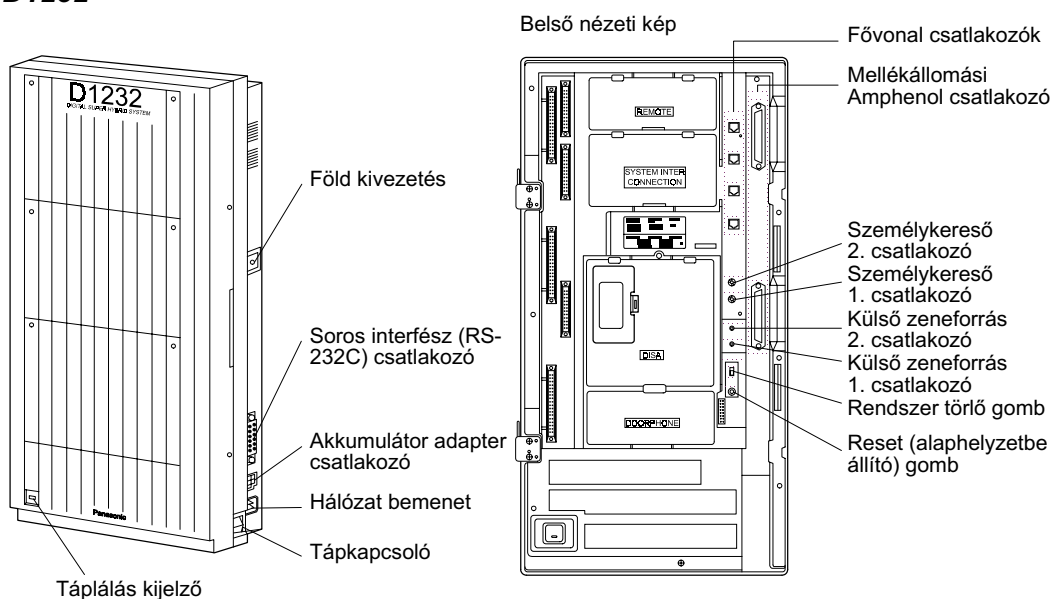

Az elülső borítás kinyitása

1. Lazítsa meg a központ egység jobb oldalán lévő két csavart.
A csavarokat rugóval rögzítettük az elülső borításhoz, így nem veszhetnek el.
2. Nyissa ki az elülső borítást az Ⓐ nyíl irányában.

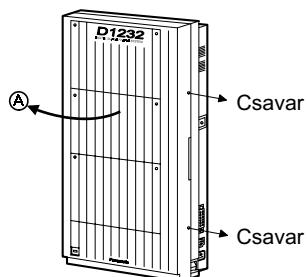

Az elülső fedél lezárása

1. Hajtsa végre a fenti lépéseket, fordított sorrendben.

1.3 Csatlakoztatási példa

1.3.1 Csatlakoztatási példa

Az ábrán egy opcionális berendezéseket is tartalmazó csatlakoztatási példa látható.

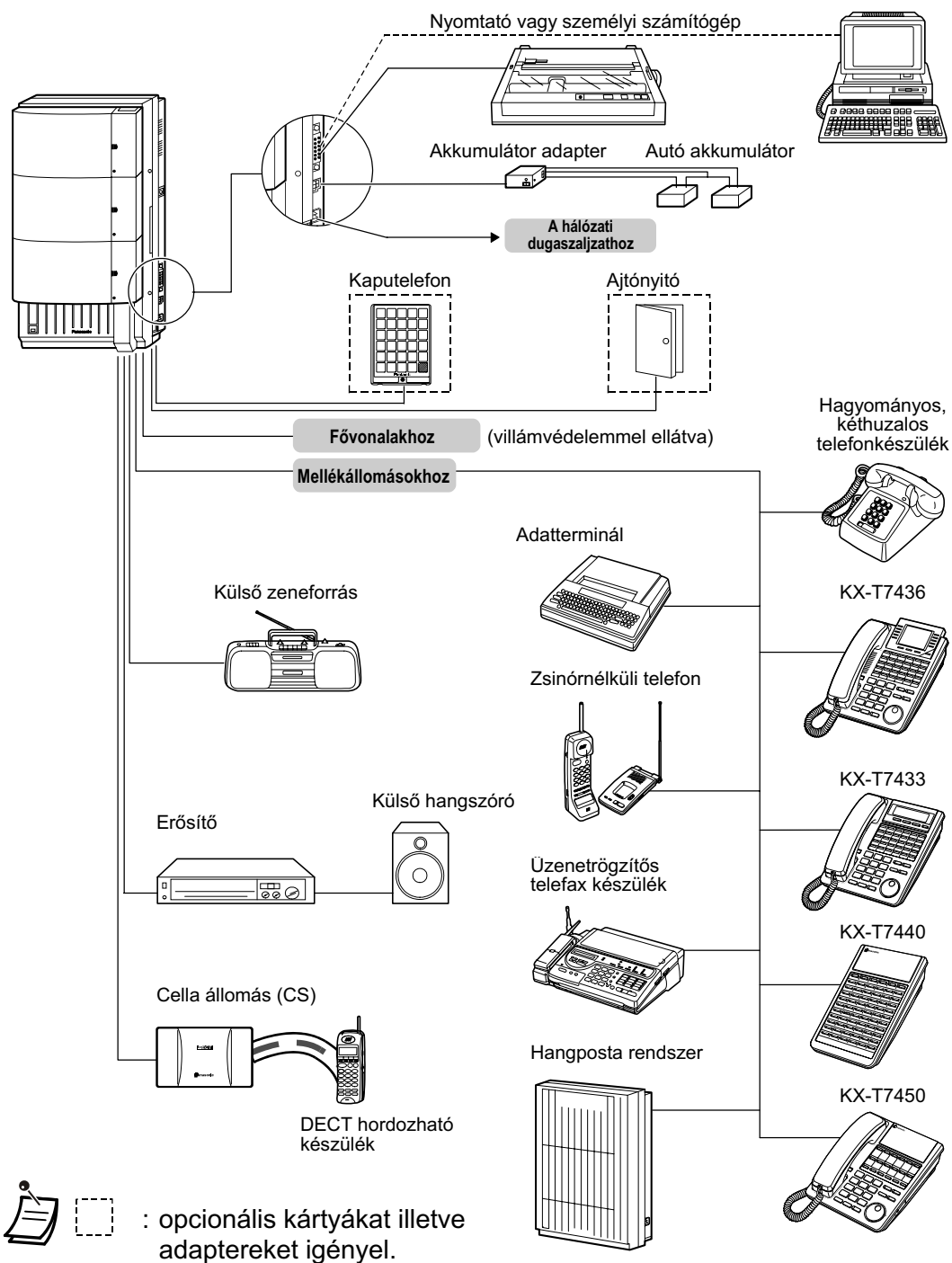

1.4 Másodkészülék párhuzamos csatlakoztatása

1.4.1 Másodkészülék párhuzamos csatlakoztatása

Egy Panasonic rendszerkészüléket és egy hagyományos, kéthuzalos telefonkészüléket, ideértve a telefax készüléket, a zsinórnélküli telefont stb. párhuzamosan csatlakoztathat ugyanahhoz a mellékállomási csatlakozóhoz. A párhuzamos csatlakoztatás kétféle lehet.

- **Párhuzamos telefon csatlakoztatás**
Bármely rendszerkészülék és hagyományos, kéthuzalos telefonkészülék
Ezek a telefonkészülékek ugyanazt a mellékállomási hívószámot használják. Kövesse az 1. vagy 2. módszert.
A kéthuzalos telefonkészülék csengetéséhez kapcsolja be a csengetést, amennyiben szüksége van rá. (A párhuzamosan csatlakoztatott telefonkészülék csengetésének beállítása (Párhuzamos telefon csatlakoztatás))
- **Kiegészítő berendezés ívpont (XDP)**
Digitális rendszerkészülék és hagyományos, kéthuzalos telefonkészülék
A telefonok saját mellékállomási hívószámmal rendelkeznek és önállóan működtethetők. Ha további információra van szüksége, forduljon a forgalmazóhoz. Lásd a 2. és 3. módszert.

1. módszer

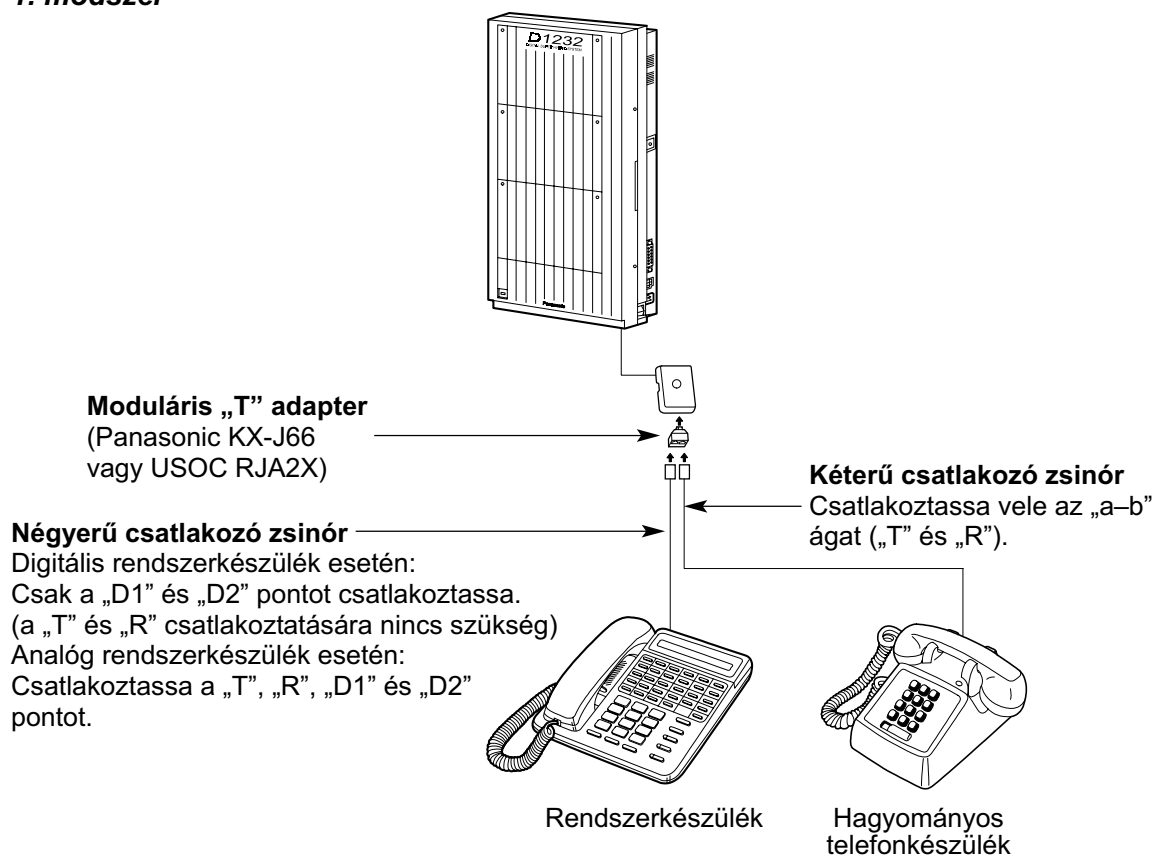

2. módszer

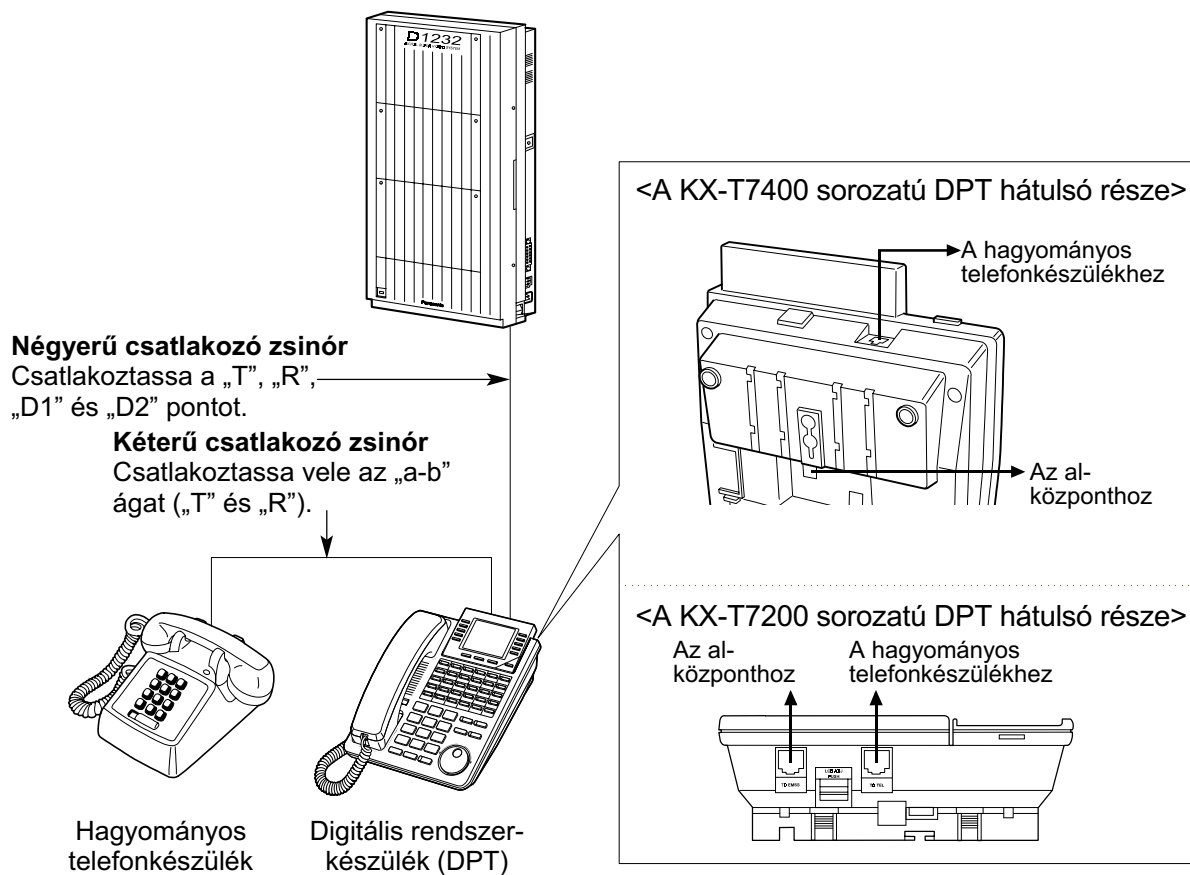

3. módszer

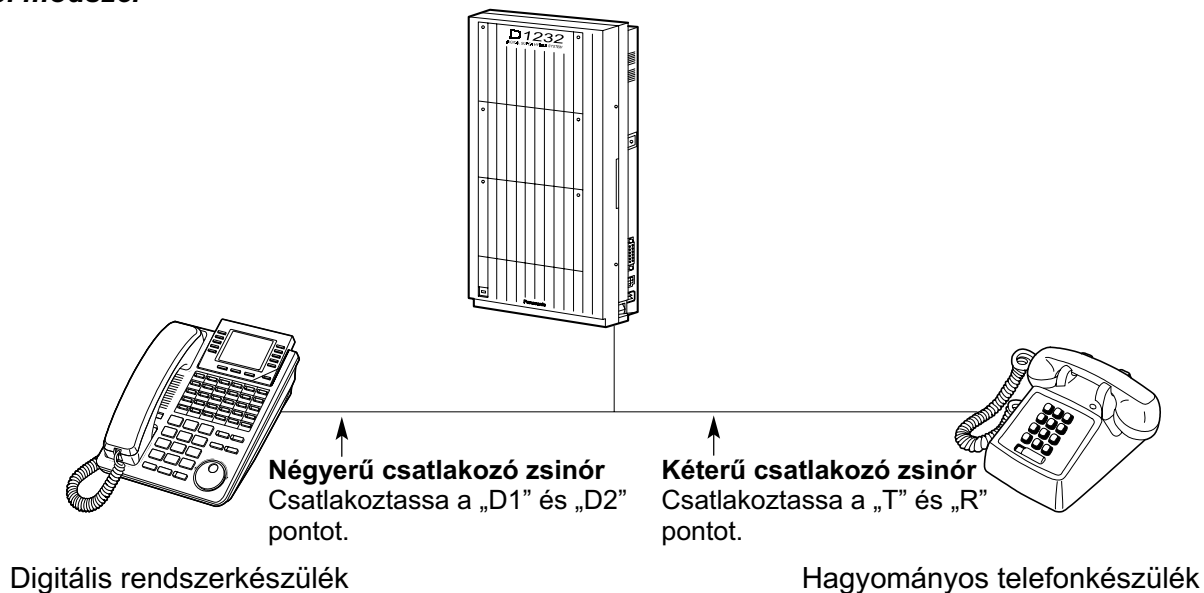

2. fejezet

Működés

Ez a fejezet lépésről lépésre mutatja meg Önnek az egyes szolgáltatások használatát. Olvassa el ezt a fejezetet, hogy alközpontjának számos, hasznos szolgáltatásával megismerkedhessen.

2.1 Mielőtt a telefonokat üzemeltetné

2.1.1 Mielőtt a telefonokat üzemeltetné

◆◆ Milyen típusú telefonkészülékek alkalmazhatók?

Ön hagyományos, kéthuzalos telefonkészüléket (SLT), például tárcsás készüléket vagy Panasonic rendszerkészüléket (PT) is használhat, mint például a KX-T7436 típus. A szolgáltatásokat az alkalmazott telefonkészülék típusától függően vegye igénybe. Ha speciális funkciógombbal, mint például a  (újrátárcsázás) gombbal és/vagy kijelzővel (D-PT) ellátott Panasonic rendszerkészüléket használ, akkor az egyszerű programozás érdekében követheti a gomb működtetéseket illetve a kijelző üzeneteit.

Ha megnövelt kijelzőjű telefonkészüléket használ (pl. KX-T7436) akkor a szolgáltatások használatához követheti a kijelzett üzeneteket.

Ha telefonkészülékén nincsenek funkciógombok és/vagy kijelző, akkor Ön az alközpontot a szolgáltatások hívószámának beadásával működtetheti. Kövesse az Ön telefonkészülékéről elérhető működtetést.

Ha kezelői konzolt használ, akkor a kezelőn lévő gombokat ugyanúgy használhatja, mint a hozzá csatlakozó rendszerkészülék gombjait.

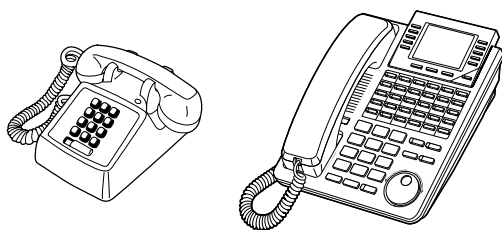

- Ha olyan Panasonic rendszerkészüléket használ, amelyiken nincs funkciógomb, akkor a nem használt rugalmas gombok egyikét átprogramozhatja a kívánt funkcióra. Lásd a „4.1.3. A gombok egyéni beállításai” című fejezetet.

◆◆ Szolgáltatás hívószámok

Bizonyos szolgáltatások működtetéséhez Önnek be kell adnia az előre kijelölt szolgáltatás hívószámot (és szükség esetén egy további paramétert is).

A szolgáltatás hívószámok két típusát alkalmazzuk:

- Rugalmas (programozható) szolgáltatás hívószám
- Fix szolgáltatás hívószám

A fix szolgáltatás hívószámok nem változtathatók meg. Ön azonban a könnyebb használat érdekében megváltoztathatja a rugalmas hívószámokat. Ha a hívószámokon változtatni kíván, forduljon a forgalmazóhoz. Ebben az útmutatóban a szolgáltatások használatának leírásánál a (gyárilag beállított) alapértelmezésű számokat használjuk.

A rugalmas hívószámokat -ként (félíg sötétített gombként) ábrázoljuk. Ha megváltoztatta a szolgáltatás hívószámát, akkor használja az újonnan programozott számot. Írja be az új számot a „Szolgáltatás hívószám listába” (Függelék).



Ha olyan kéthuzalos telefonkészüléket használ, amely nem rendelkezik „*” illetve „#” gombbal, akkor nem tudja használni azokat a szolgáltatásokat, amelyek hívószámukban tartalmazzák a „*” illetve „#” karaktert.

◆◆ Hangok

Egy szolgáltatás használata közben vagy után különböző hangokat hall, ezek jelentését lásd a „6.4.1. Mi ez a hang?” című fejezetben (Függelék).

◆◆ Kijelző

Ebben az útmutatóban találkozhat „a kijelző ...” kifejezéssel. Ez a Panasonic rendszerkészülék kijelzőjét jelenti. Ha telefonkészüléke nem Panasonic gyártmányú, kijelzős rendszerkészülék, akkor az üzenet nem jelenik meg.

Ha Panasonic gyártmányú, kijelzős rendszerkészüléket használ, akkor a kijelző segítségével ellenőrizheti a beállításokat. Amikor például Ön beállítja a hívásvédelem („Ne zavarj”- szolgáltatást, a kijelzőn a „Do Not Disturb” („Ne zavarj”) szöveg látható. Néhány rendszerkészülék segíti is Önt a szolgáltatások egyszerű elérésében. A működtetéstől függő üzenet jelenik meg rajtuk. Ha a kijelző oldalán vagy alatt lévő, megfelelő gombot megnyomja, vagy elforgatja a beállítótárcsát, akkor elérheti a kívánt szolgáltatást. Például, ha a háttérzene bekapcsolása rendelkezésre áll, akkor a kijelzőn a „BGM” („Háttérzene”) szöveg látható. Kövesse az egyes szolgáltatásoknál leírt utasításokat.



Ezen túlmenően, a rendszerkészülék kijelzőjétől függően, Ön a kijelző üzeneteit felhasználva veheti igénybe a szolgáltatásokat illetve kezdeményezhet hívásokat.



◆◆ A beállítótárcsa (Jog Dial) használata

A beállítótárcsát a kijelző kontrasztjának beállítására, a hangerő szabályozására illetve a kijelzőn a kívánt adat megkeresésére használhatja. Forgassa el a beállítótárcsát a kívánt irányban. A kontraszt és a hangerő az alábbiak szerint változik:

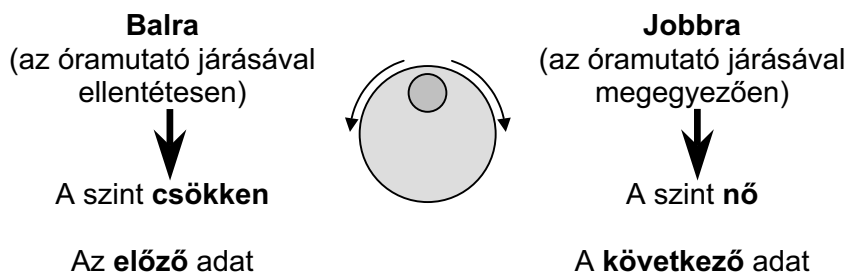

◆◆ **Az Ön mellékállomási hívószáma**

Ha kijelzős Panasonic rendszerkészüléket használ, a kijelzőn ellenőrizheti saját mellékállomási hívószámát. Lásd a „4.2.1. Programozási információ” című fejezetet (Telefonjának és alközpontjának egyéni beállításai).

◆◆ **Példák**













A példaként szereplő kijelzéseken és rajzokon egy KX-TD1232-höz csatlakoztatott telefonkészüléket használtunk.

◆◆ **Korlátozások**

Bizonyos szolgáltatások rendszerprogramozással letilthatók az Ön mellékállomásán. Forduljon a rendszergazdához vagy a forgalmazóhoz.















◆◆ Az ikonok leírása











Az alábbi ikonok megmutatják Önnek a szolgáltatás elérhetőségét, magyarázatul szolgálnak és rendelkeznek a szolgáltatások igénybe vételének módjáról.

	Ez a szolgáltatás nem vehető igénybe hagyományos, kéthuzalos telefonkészülékről.		Fővonal lefoglalása (az alábbiak egyike): <ul style="list-style-type: none"> • Nyomja le a CO gombot. • Tárcsázza a fővonal előválasztó kódját, a „9”-et. • Tárcsázza a fővonal számát: 81–88.
	A vonatkozó programozás címe Lásd „Programozás”, ha szüksége van rá.		
	Híváskezdeményezés (az alábbiak egyike): <ul style="list-style-type: none"> • Emelje fel a kézibeszélőt. • Nyomja le az SP-PHONE gombot. • Nyomja le a MONITOR gombot. (Ha beszélgetni kíván, emelje fel a kézibeszélőt.) 		Nyomja le a kaputelefonon a hívógombot.
	Bontás (az alábbiak egyike): <ul style="list-style-type: none"> • Tegye a helyére a kézibeszélőt. • Nyomja le az SP-PHONE gombot. • Nyomja le a MONITOR gombot. 		Nyomja le egy pillanatra a készülék villáját.
	Nyomja le a megfelelő funkciógombot a rendszerkészüléken (Lásd 22. old.)		Várja meg a jelentkezést.
<input type="text" value="Kívánt szám"/> a kívánt szám	Adja be a kívánt számot. <Példa> <input type="text" value="Díjközlési kód"/> Adja be a díjközlési kódot.		Beszéljen.
<input type="text" value="Mellékáll. h.sz."/>	Tárcsázza a mellékállomás hívószámát.		Ön nyugtázó, tárcsázási, hangot, csengetést vagy csengetési visszhangot hall. Ny. hang: nyugtázó hang T. hang: tárcsázási hang Cs. hang: csengetés Cs. v. hang: csengetési visszhang
<input type="text" value="Telefonszám"/>	Tárcsázza a telefonszámot.		Egy rövid hangjelzés (sípolás)

◆ Ha Panasonic rendszerkészüléket használ

Ha Panasonic rendszerkészüléket és kezelői konzolt használ, azokon számos, az alábbiakban felsorolt, hasznos funkciógombot találhat. Ezek a gombok a kezelést egyszerűvé teszik. A táblázatban szereplő rajzok eltérhetnek az Ön készülékén lévő gombok megjelenési formájától.

	ANSWER: Bejövő hívás fogadására szolgál.		Funkció: A kijelző mellett található. A kijelzett funkció illetve művelet végrehajtására szolgál.
	AUTO ANSWER / MUTE: Hangostelefon üzemmódban a beérkező belső hívás fogadására szolgál, illetve egy beszélgetés során a mikrofon némítására használatos.		HOLD: Egy hívás tartásba tételére szolgál.
	AUTO DIAL / STORE: Alközponti gyorstárcsázásra illetve a programozás során bevitt változtatások tárolására szolgál.		INTERCOM: Belső hívás kezdeményezésére illetve fogadására szolgál.
	Hívásátírányítás / Hívásvédelem („Ne zavarj”): A hívásátir. vagy hívásvédelem végrehajtására szolgál illetve a fővonalhi hívás információ kijelzésének átváltására használatos.		Beállítótárcsa: A hangerő és a kijelző kontrasztjának beállítására szolgál, illetve az egyes funkciókhoz a kívánt adatok kiválasztására használatos.
	CO: Fővonalhi hívás kezdeményezésére illetve fogadására szolgál. Az L-CO gomb az összes fővonalhoz tartozik. Ha lenyomja ezt a gombot, akkor azzal automatikusan lefoglalja az egyik szabad fővonalat. (Ehhez gomb hozzárendelés szükséges.) Funkciógombként is használható. (Ehhez gomb hozzárendelés szükséges.) (Bizonyos telefonkészülékeken csak a fővonal száma (pl.: 1, 2) látható.)		MESSAGE: Várakozó üzenet jelzés meghagyására vagy az üzenetet hagyó fél visszahívására szolgál.
			MONITOR: Hangostelefon üzemmódu tárcsázásra szolgál. Ön a partner hangját a kézibeszélő felemelése nélkül hallgathatja.
	Konferencia: Hármaskonferencia létrehozására szolgál.		PAUSE: Szünet beiktatására szolgál a tárcsázott számjegyek közé. Ha a készüléken nincs PROGRAM gomb, akkor helyette ez a gomb használható.
	DSS: A mellékállomások elérésére szolgál. (Bizonyos telefonkészülékeken csak „S”-sel van jelölve.)		PROGRAM: A mellékállomás programozási üzemmódjába való belépésre illetve az onnan való kilépésre használatos.

	<p>FLASH: Az aktuális hívás elbontására és egy újabb hívás kezdeményezésére szolgál anélkül, hogy a kézibeszélőt vissza kellene tenni a helyére.</p>		<p>Programozható szolgáltatás: A CO gombok felső részén vagy a kezelői konzolon helyezkedik el. Kijelöli a kívánt gombot, és a tárolt funkció elérésére szolgál. Legtöbbször automatikus hívógombként használatos. (Bizonyos telefonkészülékeken csak „F”-fel és egy számmal van jelölve.)</p>
	<p>REDIAL: Újratárcsázásra szolgál.</p>		<p>SP-PHONE: A hangostelefon üzemmódhoz használatos.</p>
	<p>RELEASE: A vonal bontására szolgál.</p>		<p>TRANSFER: Egy hívás másik félnek történő átadására szolgál.</p>
	<p>SAVE: Egy tárcsázott telefonszám tárolására és újratárcsázására szolgál.</p>		<p>VOICE CALL / MUTE: Egy belső hívásba való behallgatásra szolgál, de nem használható hangostelefonos beszélgetésekhez. Beszélgetés alatt a kézibeszélő mikrofonjának némítására is használatos.</p>
	<p>SHIFT: A programozható gombok funkciói második szintjének elérésére szolgál.</p>		<p>VOLUME: A csengő és a hangszóró hangerő valamint a kijelző kontrasztjának beállítására szolgál.</p>
	<p>Szoft (Szoftver): A kijelző alsó sorában megjelenő funkció vagy művelet végrehajtására szolgál.</p>	<p>Ha a kifejezés zárójelben van, mint pl. ebben a fejezetben a (Díjközlés), akkor az azt jelenti, hogy egy rugalmas gomb lett „Díjközlés” gombbá változtatva.</p>	

◆◆ **Hogyan kell a lépéseket követni**

Az alábbiakban egy működtetési példát mutatunk be.

2.2.5 **Hívás korlátozás nélkül**

◆◆ **Díjközlési kód használata (bevitele)**

A díjközlési kód fővonal hívások díjszámlálásával és számlázásával kapcsolatosan nyújt információt. Előfordulhat, hogy nem kezdeményezhet fővonal hívást a díjközlési kód beadása nélkül. Az üzemmód minden egyes felhasználóhoz ki van jelölve. Mellékállomásának üzemmódját tudakolja meg a rendszerfelelőstől.

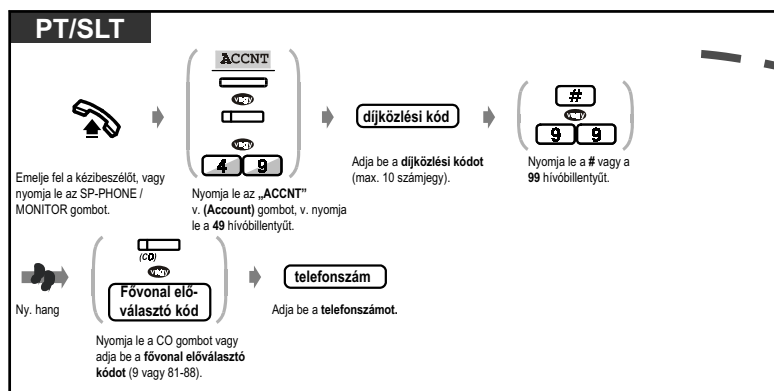

A szolgáltatás megnevezése

Az alszolgáltatás megnevezése

Leírás

Műveleti lépések
Az ikonok leírásának magyarázata a 21. oldalon és az útmutató hátsó, belső borítóján található.

Feltételek

- Egy **Panasonic rendszerkészülék** használója a díjközlési kódot beadhatja beszélgetés közben vagy a másik fél bontása után, a tájékoztató hang alatt is.
- **Ha téves kódot adott meg**, akkor a díjközlési kód bevitele közben nyomja le a „*” gombot, és adja be újra a kódot.
- **A bevitel törléséhez**, a kód beadása közben, nyomja le az Account (Díjközlés) gombot vagy a készülék villogóját.
- **Az Ön kényelme érdekében** a kód a telefonszámmal együtt eltárolható a memóriában (pl. a gyorstárcsázásnál).
- **Ha tájékoztató hangot hall**, téves kódot adott be. Adja be a helyes kódot.

Telefonkészülékének egyéni beállításai

- 4.1.3. A gombok egyéni beállításai
Hozza létre vagy írja át az Account (Díjközlés) gombot.

Tanácsok

!!
Ön a mellékállomási felhasználóhoz kioszthat egy megadott díjközlési kódot, és ellenőrizheti telefonjuk használatát. Minden egyes ügyfélnek kioszthat egy díjközlési kódot és ellenőrizheti hívásaik időtartamát.

Programhivatkozások: A vonatkozó illetve a szükséges programozást tartalmazza. A programozást lásd a „Telefonjának és alközpontjának egyéni beállításai” című fejezetben.

2.2 Hívások kezdeményezése

2.2.1 Alapvető hívásfajták

◆◆ Másik mellékállomás hívása

◆ Egy másik mellékállomás felé (Belső hívás - intercom)

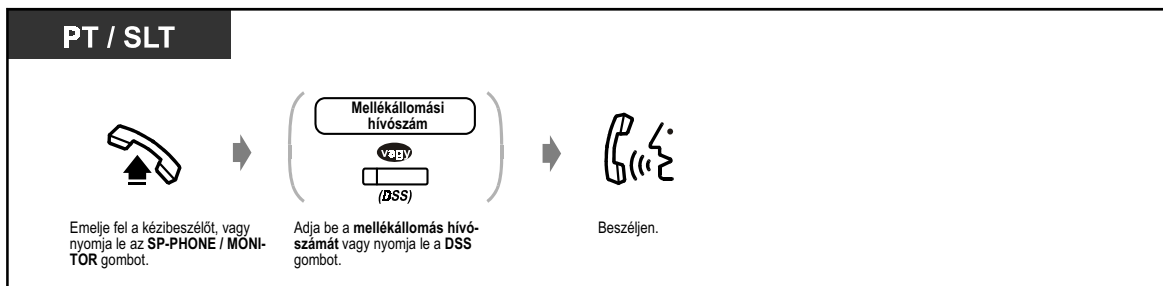

<Példa>

Ha Ön Kovács urat hívja ...

Kovács úr mellékállomási hívószáma 123.



- A DSS gomb fénye az aktuális állapotot jelzi az alábbiak szerint:
Nem világít: A mellékállomás nyugalomban van.
Piros fényel világít: Ön vagy egy másik mellékállomás használja a vonalat.



- **Van mellékállomási telefonkönyve?**
Töltse ki a 6.3.1. Telefonkönyv fejezetben a telefonkönyvet és készítse róla magának másolatot.
- **A gyors működtetés érdekében**
Ha Ön kezelői funkciókat lát el vagy bizonyos mellékállomásokat gyakran hív, jó szolgálatot tesz a DSS gomb.



Telefonjának egyéni beállításai

- 4.1.3. A gombok egyéni beállításai
Hozzon létre vagy írjon át egy DSS (Közvetlen hívó) gombot.

Alközpontjának egyéni beállításai

- 4.2.5. Mellékállomási hívószám beállítása (003)
- 4.2.6. Mellékállomási név beállítása (004)

◆ Kezelő felé (Kezelő hívása)

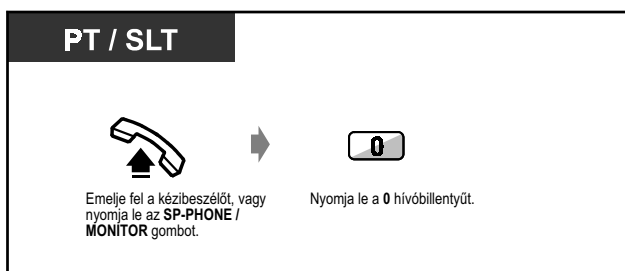

◆◆ Külső (fővonal) fél hívása

Önnek egy külső telefonszám tárcsázása előtt le kell foglalnia egy fővonalat, mert a kimenő hívások az alközpontján keresztül mennek végbe. Válassza ki az alábbi módszerek egyikét:

- Nyomjon le egy szabad gombot.
- Tárcsázza az automatikus fővonal lefoglalás hívószámát (előválasztó kódját): . Alközpontja automatikusan kiválaszt egy szabad fővonalat.
- Tárcsázza a fővonal számát: – . Ezzel egy adott fővonalat választ ki.

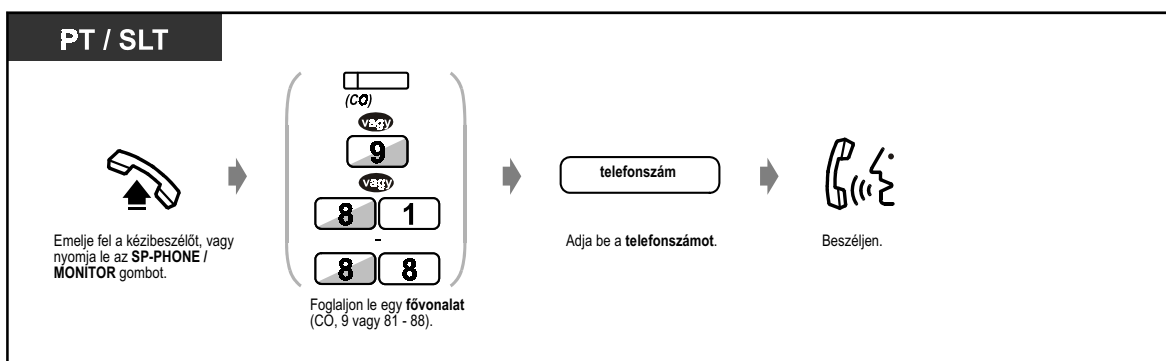

- A CO gomb fénye az aktuális állapotot jelzi, az alábbiak szerint:
Nem világít: A fővonal szabad.
Zöld fénnel világít: Ön használja a fővonalat.
Piros fénnel világít: Más használja a fővonalat.
- A CO1–O8 a 81–88 fővonal előválasztó kódoknak felel meg.



- **Hangostelefon üzemmód**

Ön az SP-PHONE gomb segítségével a beszélgetést hangostelefon üzemmódban folytathatja. Ilyenkor a hívás közben más teendővel is foglalkozhat, mert a keze nincs lefoglalva.

- **Hasznos tanácsok a hangostelefon üzemmódhoz:**

A legjobb hatásfok érdekében használja berendezését egy csendes szobában. Ha a másik fél nem jól hallja Önt, csökkentse a hangerőt.

Ha partnerével egyszerre beszélnek, a beszélgetés egyes részei elveszhetnek. Ennek elkerülésére beszéljenek felváltva.

- **Segélykérő hívás (segélyhívás)**

Ön minden korlátozás nélkül tárcsázhatja az előre beprogramozott segélykérő számokat.

Ebben az esetben Ön a segélyhívást a fővonal előzetes lefoglalása nélkül kezdeményezheti.

A legkisebb költségű fővonal automatikus kiválasztásához, egy fővonal lefoglalásához nyomja le a „9” hívóbillentyűt vagy az L-CO gombot (**Automatikus irányválasztás**)

- **A hívásra vonatkozó információ**

A FWD/DND gomb ismételt lenyomásával az alábbi információt kapja:

<Példa>



Telefonjának egyéni beállításai

- 4.1.2. Kezdeti beállítások – **Elsőbbségi fővonal kijelölés – Kimenő**
Hozzon létre vagy írjon át egy DSS (Közvetlen hívó) gombot.
- 4.1.4. Díjkezelés [csak előre kijelölt mellékállomásokról]

2.2.2 Tárcsázás egyszerű módon (gyorstárcsázás)

Ez a gyakran hívott telefonszámoknál kényelmes módszer.

- Egy gombnyomásos (automatikus) tárcsázással
- Előre beállított fél hívása a kézibeszélő felemelésével vagy az SP-PHONE / MONITOR gomb lenyomásával
- Mellékállomása memóriájában tárolt számok segítségével
- Előre kijelölt szám segítségével
- Az alközpontban tárolt számok segítségével
- Fantom mellékállomás hívása

◆◆ Egy gombnyomással [Egy gombnyomásos (automatikus) tárcsázás]

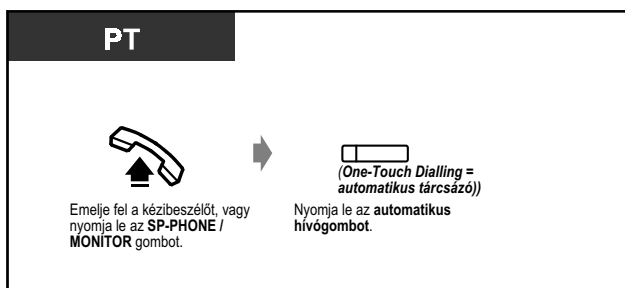

☞ Telefonkészülékének egyéni beállításai

- 4.1.2. Kezdeti beállítások – **Teljesen automatikus tárcsázás kijelölése**
Engedélyezi vagy letiltja a kézibeszélő felemelése illetve az SP-PHONE / MONITOR gomb lenyomása nélküli, egy gombnyomásos (teljesen automatikus) működést (alapbeállítás: engedélyezve).
- 4.1.3. A gombok egyéni beállításai
Hozza létre vagy írja át az automatikus hívógombot, és tárolja el a kívánt számot, telefonszámot, szolgáltatás hívószámot stb.

◆◆ Mellékállomása memóriájában tárolt számok segítségével (Gyorstárcsázás egyéni rövidített hívószámokkal)

Ön személyes használatra max. tíz számot tárolhat mellékállomása memóriájában.

◆ Telefonszám tárolása

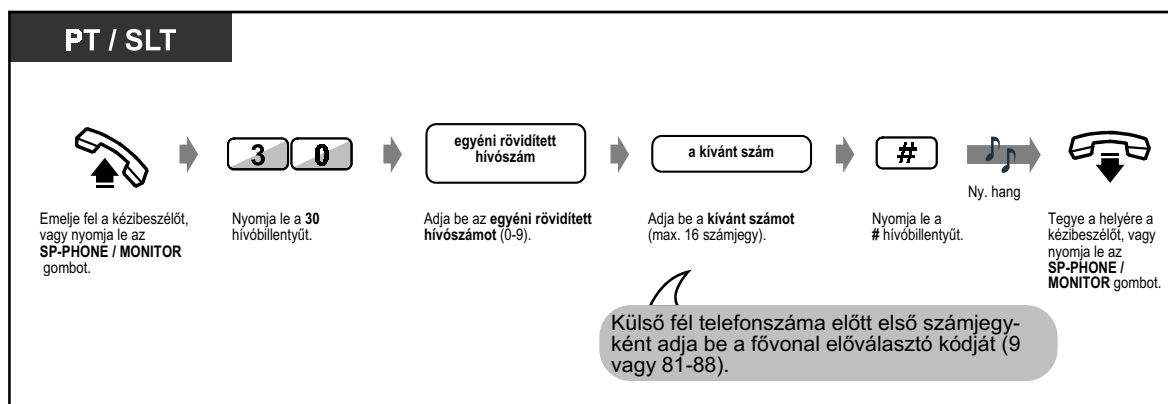

- A „*” és a PAUSE gomb is számjegyként tárolható.

◆ Tárcsázás

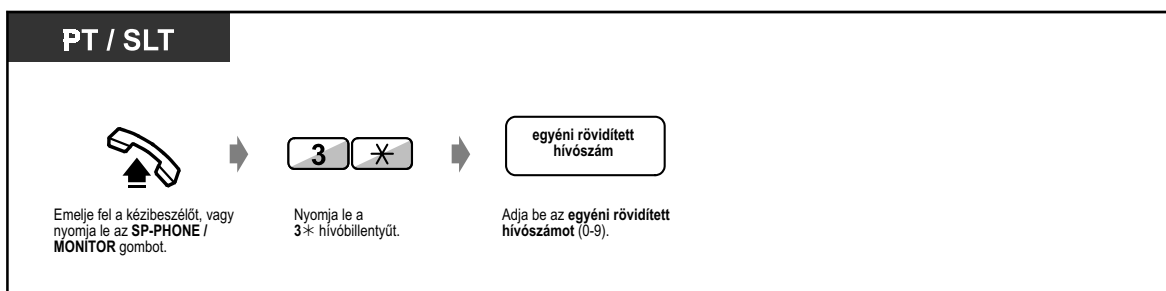

◆◆ Az alközpontban tárolt számok segítségével [Gyorstárcsázás alközponti (közös) rövidített hívószámokkal]

Az alközpontban maximálisan 500 partner tárolható. Lásd a 6.3.1. Telefonkönyv fejezetben a telefonkönyvet.

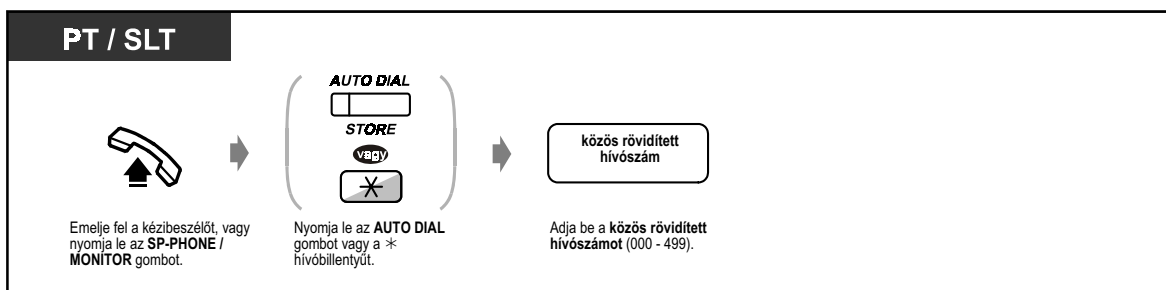

- A hosszú telefonszámokhoz egynél több rövidített hívószám is használható, ha a telefonszámokat tárolásukkor több részre bontja.

<Tárcsázási példa>

Ha a telefonszámot két részre osztotta és a 001, 002 rövidített hívószámokon tárolta.



Alközpontjának egyéni beállításai

- 4.2.3. Közös (alközponti) rövidített hívószámok beállítása (001)
- 4.2.4. Közös (alközponti) rövidített hívószámok neveinek beállítása (002)

◆◆ Előre beállított fél hívása a kézibeszélő felemelésével vagy az SP-PHONE / MONITOR gomb lenyomásával (Forró drót)

Ön egy fővonalai hívást egyszerűen a kézibeszélő felemelésével illetve az SP-PHONE / MONITOR gomb lenyomásával is kezdeményezhet, ha ezt előre kijelölte.

◆ Telefonszám tárolása

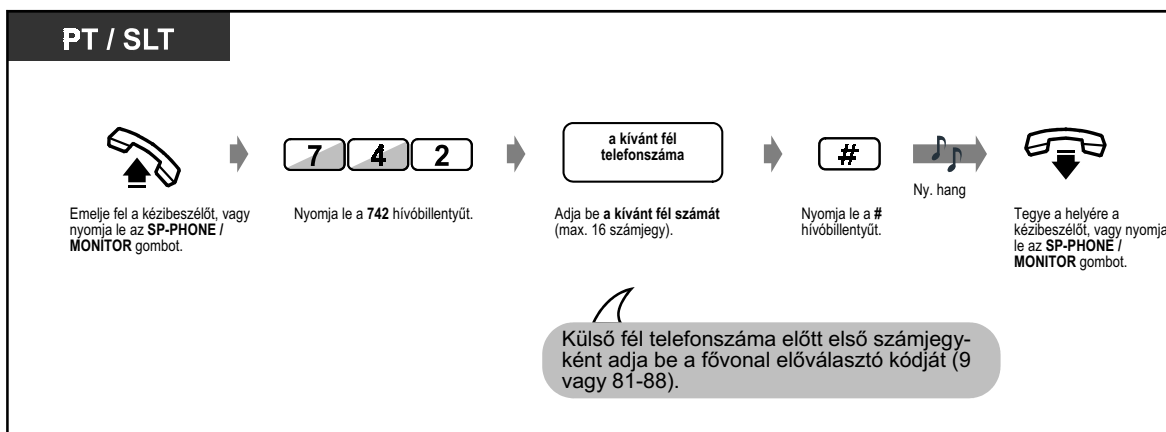

◆ Beállítás / törlés

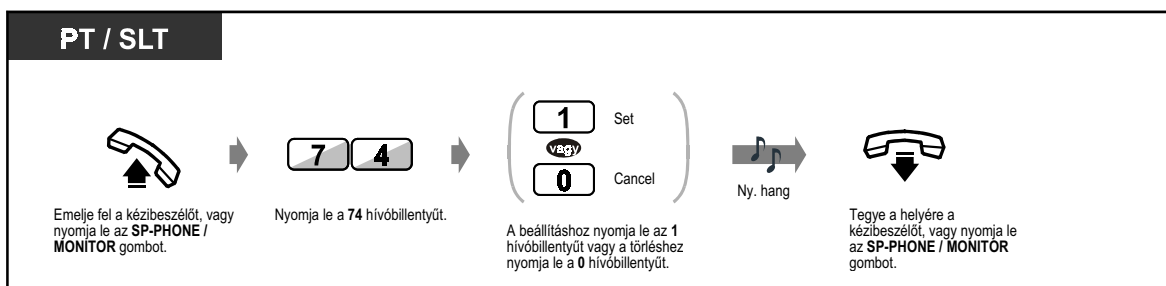

◆ Tárcsázás

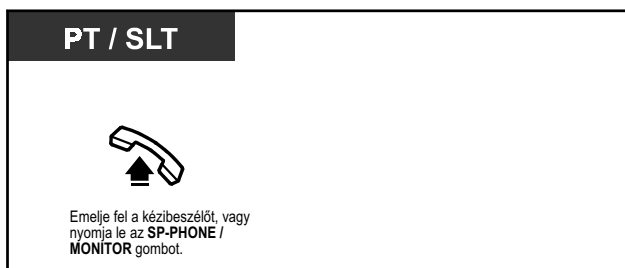

- **Ha másik felet kíván hívni**, akkor tárcsázza a kívánt fél telefonszámát, még mielőtt az előre beállított vonal felkapcsolódna. (Alapbeállítás: 1 másodperc)
- A „*” is számjegyként tárolható.
- Ezt a szolgáltatást ISDN telefontal rendelkező felhasználók nem tudják igénybe venni.

◆◆ Előre kijelölt szám segítségével (Azonnali gyors tárcsázás)

Ön hívást indíthat egyszerűen az azonnali gyors tárcsázáshoz kijelölt szám beadásával. A rendszerben maximálisan 80 partner telefonszáma tárolható. A részleteket érdeklődj meg a rendszerfelelőstől a számokat pedig írja be a 232. oldalon található telefonjegyzékbe.

PT / SLT



Emelje fel a kézbeszélőt, vagy nyomja le az **SP-PHONE / MONITOR** gombot.

azonnali gyors-tárcsázási szám

Adja be az **azonnali gyors tárcsázási számot** (1-4 számjegy).

◆◆ Fantom mellékállomás hívása

Ön hívást kezdeményezhet olyan mellékállomásokra, amelyek egy fantom mellékállomáshoz vannak rendelve. A hívás az összes mellékállomáson megjelenik, amely rendelkezik a megfelelő fantom mellékállomás gombbal.

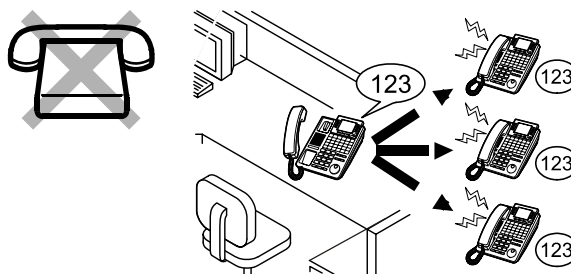

◆ Fantom mellékállomás hívása illetve hívásátadás fantom mellékállomásra

PT

(Phantom)

VAGY

a fantom mellékállomás hívószáma

Nyomja le a **Phantom** gombot, vagy adja be a **fantom mellékállomás hívószámát**.

◆ Hívásfogadás

PT



VAGY

(Phantom)

Emelje fel a kézbeszélőt, vagy nyomja le az **SP-PHONE / MONITOR** gombot vagy nyomja le a **Phantom** gombot.



- A fantom mellékállomási gomb fénye az aktuális állapotot jelzi, az alábbiak szerint:
Nem világít: A fantom mellékállomás szabad.
Piros fénnel világít: Ön fantom mellékállomást hív.
Zöld fénnel villog: Érkező hívás.
- A csengetés be- illetve kikapcsolását lásd a 4.1.1. Telefonjának egyéni beállításai (Mellékállomás programozása) című fejezetben.



Telefonjának egyéni beállításai

- 4.1.3. A gombok egyéni beállításai
Hozza létre vagy írja át a fantom mellékállomási gombot.

2.2.3 Ismételt hívás (újrátárcsázás)

Ez a szolgáltatás akkor kényelmes, amikor ugyanazt a fővonali partnert kívánja újra hívni.

- Az Ön által utoljára tárcsázott szám újrAhívása
- A telefonszám elmentése és újrátárcsázása



- Maximálisan huszonnégy számjegy tárolható és tárcsázható újra. A fővonal előválasztó kódja ebbe nem számít bele.



- **Az automatikus újrátárcsázáshoz** nyomja le az SP-PHONE gombot, majd a REDIAL gombot, vagy nyomja le közvetlenül a REDIAL gombot. Készüléke egy előre megadott időn keresztül mindaddig hívja a foglalt számot, amíg az nem jelentkezik. (Automatikus újrátárcsázás). A tárcsázás alatt Ön foglalkozhat egyéb teendőivel. A törléshez nyomja le a FLASH gombot, vagy hajtson végre készülékén egy újabb műveletet.



Telefonkészülékének egyéni beállításai

- 4.1.2. Kezdeti beállítások – **Teljesen automatikus tárcsázás kijelölése**
Engedélyezi vagy letiltja a kézibeszélő felemelése illetve az SP-PHONE / MONITOR gomb lenyomása nélküli, egy gombnyomásos (teljesen automatikus) működést. (Alapbeállítás: engedélyezve)

◆◆ Az Ön által utoljára tárcsázott szám újrAhívása

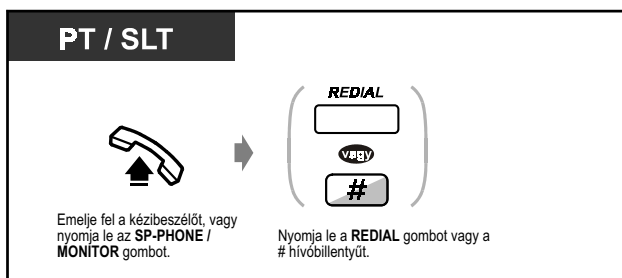

◆◆ **A telefonszám elmentése és újratárcsázása** **(Elmentett hívószám újratárcsázása)**

Az elmentett telefonszám mindaddig a memóriában marad, amíg egy másik számot nem tárol helyette.



◆ **Tárolás**

PT

Beszélgetés vagy foglaltsági hang közben:

AUTO DIAL

STORE

Nyomja le a **STORE** (Tárolás) gombot.

→

SAVE



Nyomja le a **SAVE** (Mentés) gombot.

◆ **Tárcsázás**

PT

Emelje fel a kézibeszélőt vagy nyomja le az **SP-PHONE / MONITOR** gombot.

→

SAVE

Nyomja le a **SAVE** (Mentés) gombot.

Telefonkészülékének egyéni beállításai

- 4.1.3. A gombok egyéni beállításai
Hozza létre vagy írja át a **SAVE** (Elmentés) gombot.

2.2.4. Amikor a hívott vonal foglalt vagy nem jelentkezik

- Foglalt vonal előzetes lefoglalása
- Várakozó üzenet jelzésének beállítása
- Várakozó hívás hangjelzés küldése
- Bekapcsolódás a fennálló hívásba

◆◆ Foglalt vonal előzetes lefoglalása (Automatikus visszahívás - várakozás foglalt vonalra)

Ön beállíthatja telefonkészülékét, hogy a hívott vonal felszabadulásakor visszacsengetést kapjon. Ha Ön jelentkezik a visszacsengetésre:

Fővonal esetén: A fővonal lefoglalódik.

Mellékállomás esetén: A hívott mellékállomás automatikusan csengetni kezd.

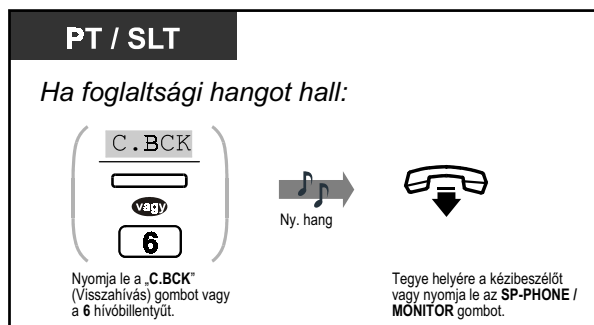

◆ Jelentkezés visszacsengetésre

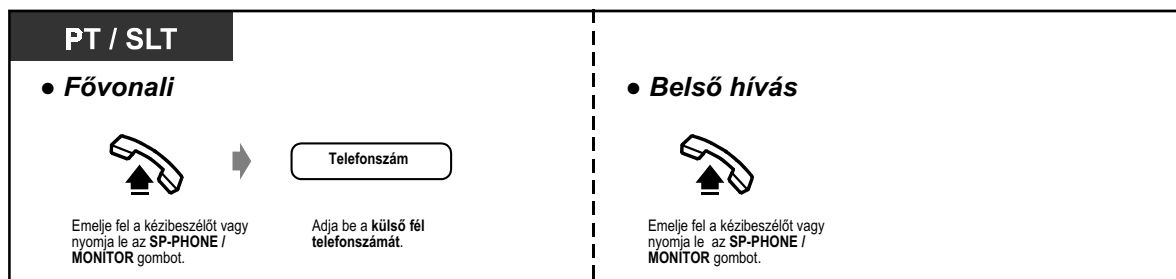

- Ha nem jelentkezik négy visszacsengetés alatt, akkor ez a szolgáltatás törlődik.
- Ha felemeli a kézibeszélőt vagy lenyomja az SP-PHONE / MONITOR gombot még mielőtt a visszacsengetés megkezdődne, akkor ez a szolgáltatás törlődik.
- Ezt a szolgáltatást ISDN telefonnal rendelkező felhasználók nem tudják igénybe venni.

◆◆ Várakozó hívás hangjelzés küldése (Várakozó hívás jelzése foglalt mellékállomásnak – kopogtatás [BSS])

A másik fél tudni fogja, hogy egy hívás várakozik rá.

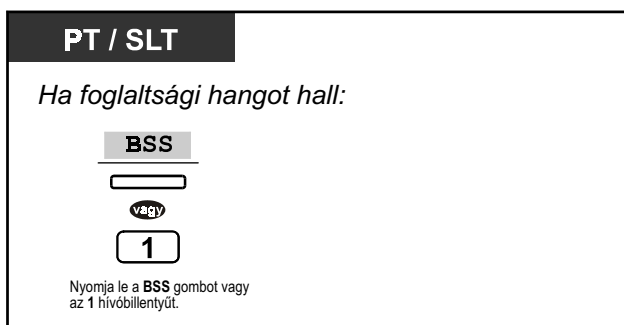

- Ha a „BSS” nem jelenik meg a kijelzőn vagy Ön a tájékoztató hangot hall, akkor ez a szolgáltatás a hívott fél telefonkészülékén nincs beállítva. Ezt a szolgáltatást csak azokon a hívott mellékállomásokon veheti igénybe, ahol a „Várakozó hívás jelzése” szolgáltatást előre beállították.
- A másik fél telefonkészülékétől függően alkalmazható az „Érkező hívás bejelentése felemelt kézibeszélő mellett [OHCA]” és a „Kezelői OHCA” funkció. Ön beszélhet a másik féllel a hangszóró és a mikrofon segítségével (OHCA), vagy csak bejelentheti hívását a kézibeszélőn keresztül („Kezelői” OHCA), miközben a hívott fél egy másik telefonbeszélgetést folytat a kézibeszélő segítségével. Csak a KX-T7400 sorozatú készülékek használói tudnak „Kezelői” OHCA-t küldeni.
- Ezt a szolgáltatást ISDN telefontal rendelkező felhasználók nem tudják igénybe venni.

◆◆ Várakozó üzenet jelzésének beállítása (Üzenethagyás – Várakozó üzenet jelzése)

A hívott mellékállomás várakozó üzenet jelzést kap (MESSAGE gombjának kijelzője kigyullad és / vagy figyelmeztető hangjelzést* kap, ha felemeli a kézibeszélőt, vagy lenyomja az SP-PHONE / MONITOR gombot), hogy hívja Önt vissza.

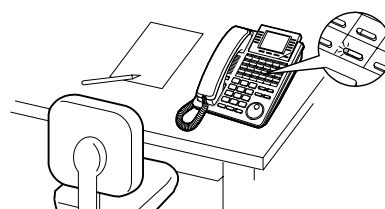

◆ Üzenethagyás

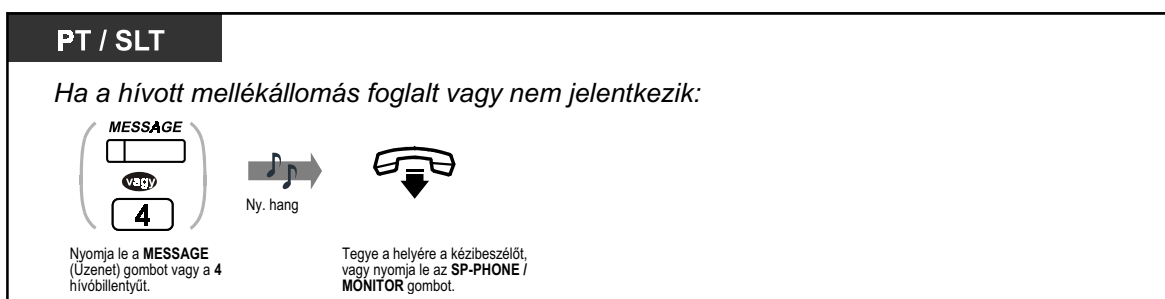

◆ Üzenethagyás / üzenethagyás törlése

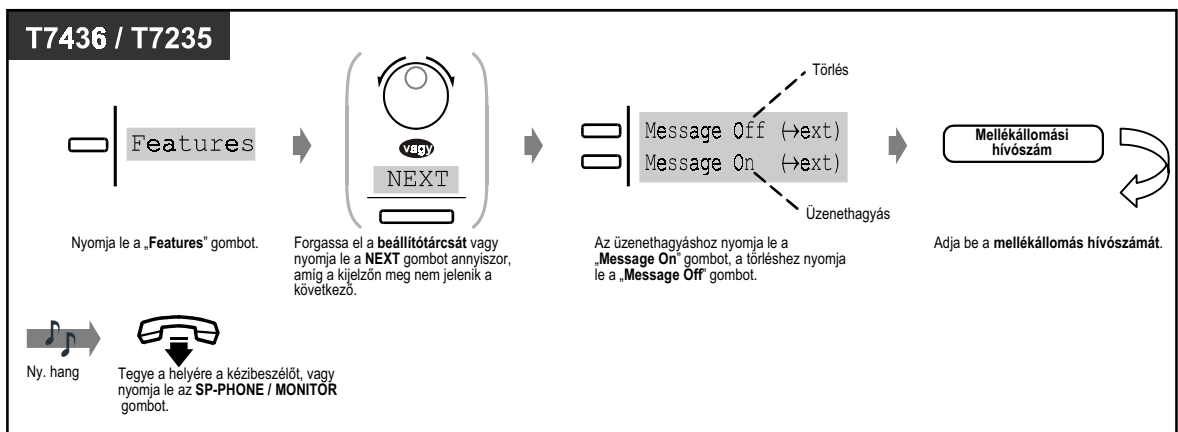
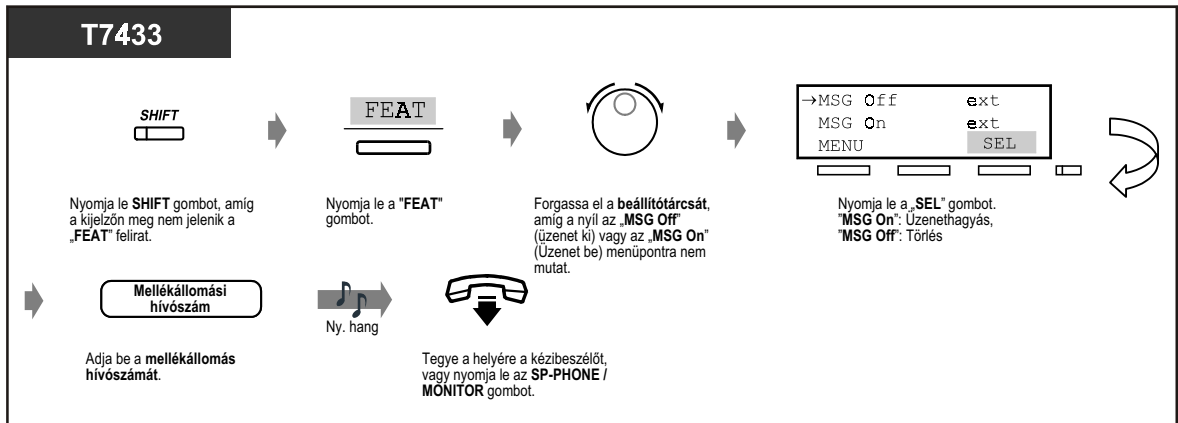
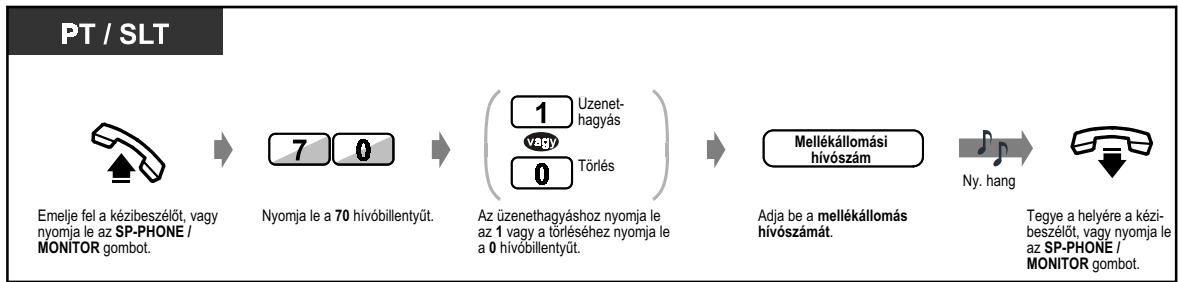

◆ A partner ellenőrzése és kiválasztása

D – PT

Ha a telefon szabad, a kézibeszélő a helyén van és az **SP-PHONE / MONITOR** gomb nincs megnyomva:

MESSAGE



Nyomja le a **MESSAGE** (Üzenet) gombot egymás után annyiszor, amíg meg nem jelenik a kívánt mellékállomás.





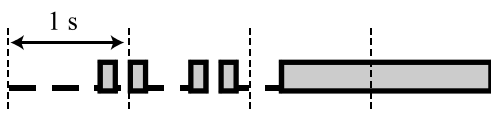

- A mellékállomási hívószámok és nevek érkezésük sorrendjében jelennek meg a kijelzőn.
- Ez a funkció a várakozó üzenet kijelzővel rendelkező, hagyományos, kéthuzalos telefonkészülékek használói számára is rendelkezésre áll.
- Igény esetén a várakozó üzenet kijelzővel nem rendelkező, hagyományos, kéthuzalos telefonkészülékek használói speciális figyelmeztető hangot kaphatnak, amikor felemelik a kézibeszélőt vagy lenyomják az SP-PHONE / MONITOR gombot.
- Ezt a szolgáltatást ISDN telefontal rendelkező felhasználók nem tudják igénybe venni.
- *Jelzőhang



◆ Visszahívás

PT / SLT

 →  **MESSAGE**  **7 0 2**  → 





Emelje fel a kézibeszélőt, vagy nyomja le az **SP-PHONE / MONITOR** gombot.

Nyomja le a **MESSAGE** (Üzenet) gombot vagy a **702** hívóbillentyűt.

Beszélgjen.

◆ A várakozó üzenet jelzések törlése

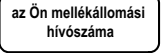
PT / SLT

 →  **7 0 0** →  az Ön mellékállomási hívószáma →  Ny. hang → 

Emelje fel a kézibeszélőt, vagy nyomja le az **SP-PHONE / MONITOR** gombot.

Nyomja le a **700** hívóbillentyűt.

Adja be saját mellékállomási hívószámát.

Tegye a helyére a kézibeszélőt, vagy nyomja le az **SP-PHONE / MONITOR** gombot.



Telefonkészülékének egyéni beállításai

- 4.1.3. A gombok egyéni beállításai
Hozza létre vagy írja át a **MESSAGE** (Üzenet) gombot.

◆◆ **Bekapcsolódás a fennálló hívásba (Befigyelés foglalt vonalra)**

Ön felhívhat egy partnert, aki valaki mással beszél, vagy egy harmadik felet bevonhat éppen folyó beszélgetésébe.

◆ **Bekapcsolódás**

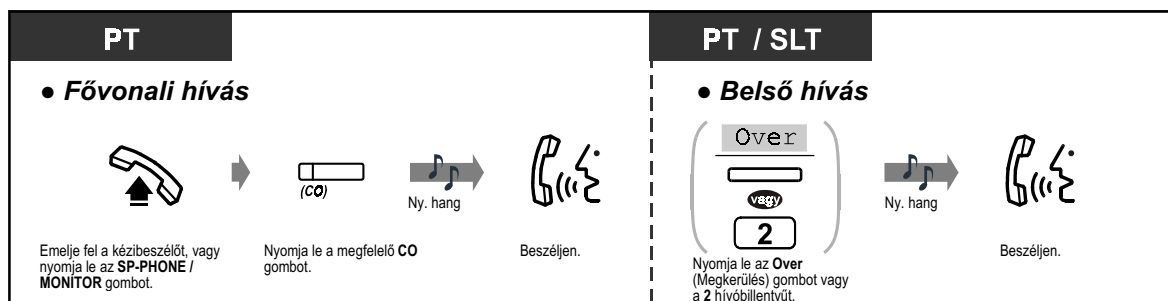

◆ **Az egyik fél bontása és beszélgetés a másik féllel, amikor ezen partnerek közül az egyik fővonalis hívás**

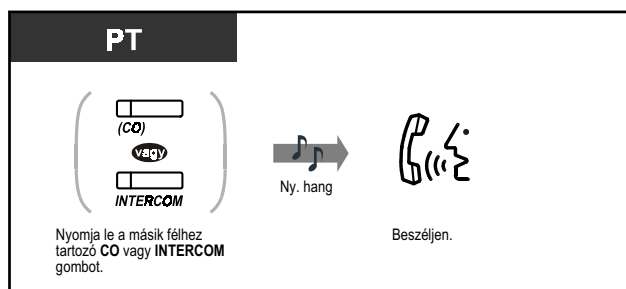

- Ön letilthatja hogy mások bekapcsolódjanak az Ön beszélgetésébe (alapbeállítás: engedélyezve). Lásd a „2.7. Telefonjának beállítása az Ön igényeinek megfelelően” című fejezetet.

2.2.5 Hívás korlátozás nélkül

- Díjközlési kód használata
- A tárcsázási mód átváltása
- A hívást visszautasító mellékállomás hívása

◆◆ Díjközlési kód használata (Díjközlési kód bevitele)

A díjközlési kód fővonali hívások díjszámlálásával és számlázásával kapcsolatosan nyújt információt. Előfordulhat, hogy nem kezdeményezhet fővonali hívást a díjközlési kód beadása nélkül. Az üzemmód minden egyes felhasználóhoz ki van jelölve. Mellékállomásának üzemmódját tudakolja meg a rendszerfelelelőstől.

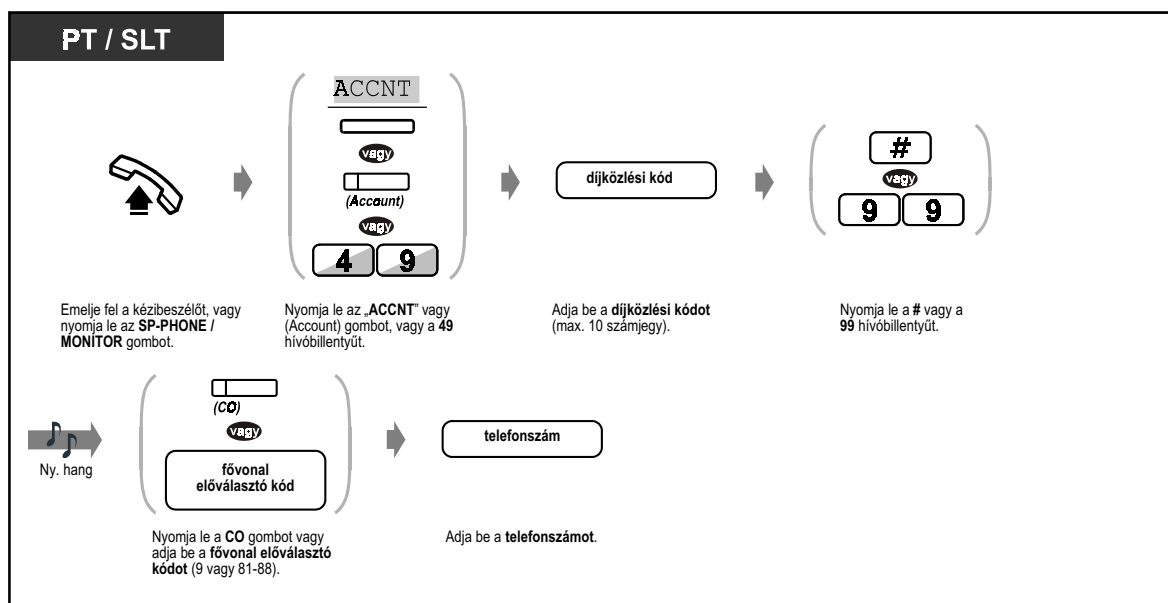

- **Egy Panasonic rendszerkészülék használója** a díjközlési kódot beadhatja beszélgetés közben vagy a másik fél bontása után, a tájékoztató hang alatt is.
- **Ha téves kódot adott meg**, akkor a díjközlési kód bevitele közben nyomja le a „*” gombot, és adja be újra a kódot.
- **A bevétel törléséhez** a kód beadása közben nyomja le az Account (Díjközlés) gombot vagy a készülék villáját.
- **Az Ön kényelme érdekében** a kód a telefonszámmal együtt eltárolható a memóriában (pl. a gyorstárcsázásnál).
- **Ha tájékoztató hangot hall**, téves kódot adott be. Adja be a helyes kódot.



- Ön a mellékállomási felhasználóhoz kioszthat egy megadott díjközlési kódot, és ellenőrizheti telefonjuk használatát. Minden egyes ügyfélnek kioszthat egy díjközlési kódot és ellenőrizheti hívásaik időtartamát.



Telefonkészülékének egyéni beállításai

- 4.1.3. A gombok egyéni beállításai
Hozza létre vagy írja át az Account (Díjközlés) gombot.

◆◆ A hívást visszautasító mellékállomás hívása (A hívásvédelem / „Ne zavarj” – DND megkerülése)

PT / SLT

Amikor „Ne zavarj” (DND) hangot hall:

Over

vagy

1

Nyomja le az „Over” (Megkerülés) gombot vagy az 1 hívóbillentyűt.



- Ezt a szolgáltatást ISDN telefontal rendelkező felhasználók nem tudják igénybe venni.

◆◆ A tárcsázási mód átváltása

Ön ideiglenesen átválthat impulzusos tárcsázási módról hangfrekvenciás (DTMF) üzemmódra, és így olyan speciális, DTMF jelzéseket igénylő szolgáltatásokat érhet el, mint pl. a számítógépes telefonszolgáltatások, a hangposta stb.

PT / SLT

Miután a hívott vonal felkapcsolódott:

***#** ➔ **a kívánt szám**

Nyomja le a *# hívóbillentyűt. Adja be a kívánt számot.

2.2.6 ISDN hálózati szolgáltatások elérése (Hozzáférés az ISDN hálózati szolgáltatásokhoz)

Ön elérheti az ISDN hálózat által nyújtott szolgáltatásokat.



◆ Használat

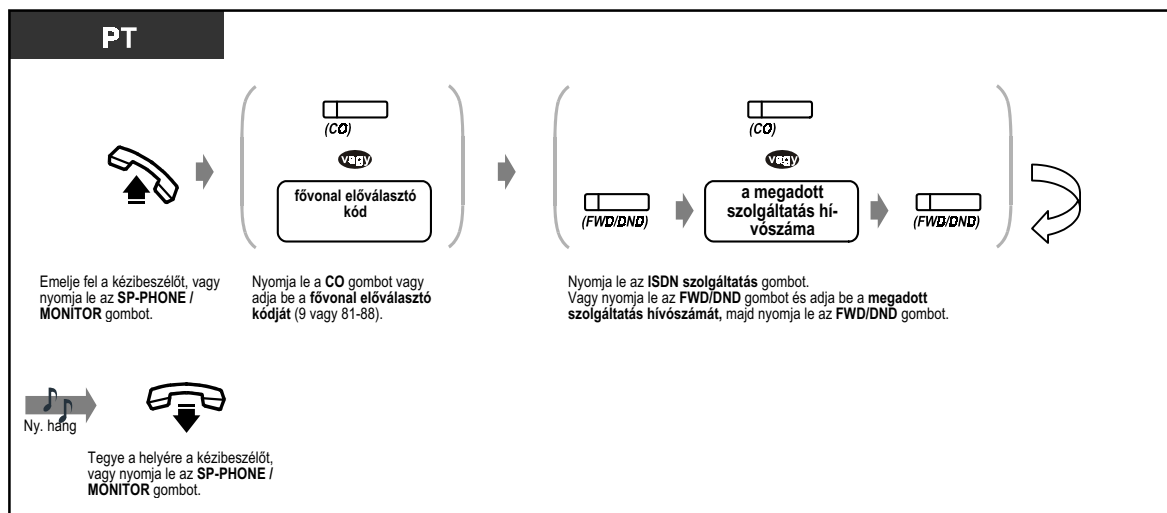

- Ezen szolgáltatás elérhetősége az Ön telefontársasága ISDN szolgáltatásától függ.

A rendszer megfelel az alábbi ETS előírásoknak:

ETS 300 122 Kiegészítő szolgáltatásokat támogató általános billentyűzet protokoll

ETS: European Telecommunication Standard - Európai Távközlési Szabvány



Telefonkészülékének egyéni beállításai

- 4.1.3. A gombok egyéni beállításai
Hozza létre vagy írja át az ISDN szolgáltatás gombot.

2.2.7 A hívásjelzési mód megváltoztatása (Átkapcsolható hívásjelzés - csengetéssel / beszédhanggal)

A belső hívást fogadó, hívott mellékállomás állítja be a hívás jelzésének módját, csengetésre vagy beszédhangra, azonban Ön ideiglenesen megváltoztathatja ezt a módot.

Csengetéses hívásjelzés (alapbeállítás):

Ön csengetéssel hívhatja a másik felet.

Beszédhangos hívásjelzés: Ön a nyugtázó hang után azonnal beszélhet a másik féllel.

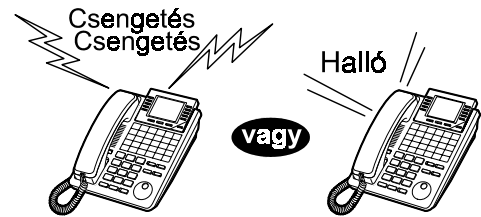

◆ Beszédhangos hívásjelzés

PT / SLT

A tárcsázás után:

(Voice)
 []
 vagy
 *
 Ny. hang → Beszéljen.

Nyomja le a „Voice” (Beszédhang) gombot vagy a * hívóbillentyűt.

◆ Csengetéses hívásjelzés

PT / SLT

A tárcsázás után:

Tone
 []
 vagy
 *
 Nyomja le a „Tone” (Csengetés) gombot vagy a * hívóbillentyűt.



- Ha a hívott fél hagyományos, kéthuzalos telefonkészüléket használ, csak a csengetéses hívásjelzés használható.
- Egy hívás alatt csak egyszer kapcsolhat át a kívánt hívásjelzési módra.



Telefonkészülékének egyéni beállításai

- 4.1.2. Kezdeti beállítások – **Belső hívás jelzési módjának kiválasztása**
Milyen módon jelezzenek Önnél a bejövő hívások?

2.2.8 A hívott fél közvetlen elérése bejövő fővonalai hívásnál (DISA – DTMF beválasztás)

A fővonalai hívók felhívhatják az alközponton belüli mellékállomásokat. A hívót kimenő üzenet (üdvözlés) fogadja és tájékoztatást kap arról, hogyan érhet el egy mellékállomást. Önnek nincs szüksége a kezelő közreműködésére.

A biztonsági üzemmód beállításától függően Ön esetleg nem használhatja a szolgáltatásokat a DISA felhasználói kód nélkül. Alközpontjának beállítási módját kérdezze meg a rendszerfelelőstől.

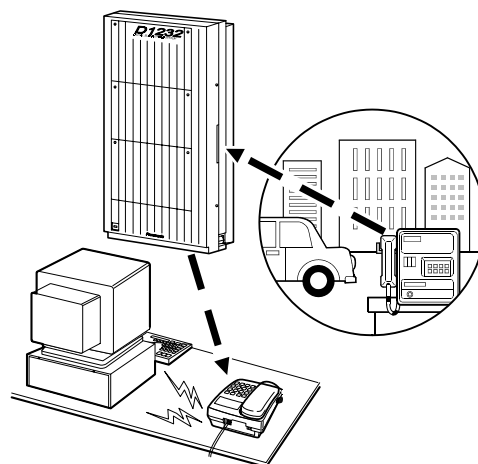

◆ Mellékállomás hívása

Bármilyen típusú telefonkészülék

DISA telefonszám

Adja be a DISA telefonszámot.



a kívánt szám

Adja be a kívánt számot.



- Feltétlenül olvassa el a „**Fontos figyelmeztetés!**”-t a 3. oldalon.

◆ Külső fél hívása

Bármilyen típusú telefonkészülék

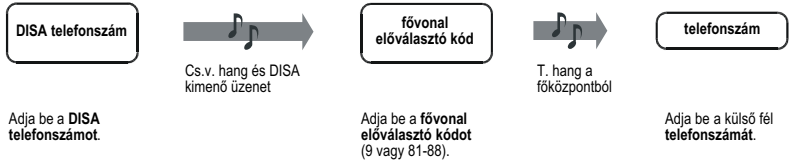
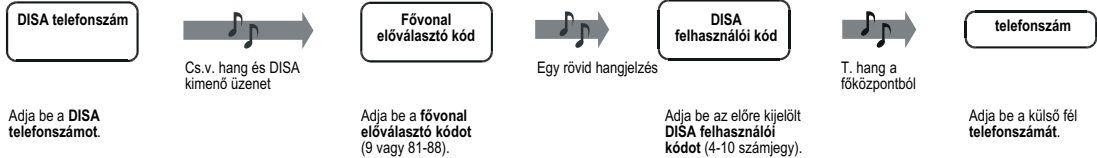
- Nem biztonsági üzemmódban**

- Trönk biztonsági üzemmódban**



◆ Újabb kísérlet

PT / SLT

Egy másik szám tárcsázása egy külső féllel történő beszélgetés közben, illetve csengetési visszhang, tájékoztató hang vagy foglaltsági hang alatt:



Külső fél telefonszáma előtt első számjegyként adja be a fővonal előválasztó kódját (9 vagy 81-88).

- 
Ha a hívás két fővonal között jött létre, akkor az időkorlát (alapbeállítás; 10 perc) letelte előtt tizenöt másodperccel mindkét fél figyelmeztető hangot hall. Amikor meghallja a figyelmeztető hangot, a „*” billentyűt kivéve bármelyik hívóbillentyű lenyomásával meghosszabbíthatja a hívás időtartamát.
- Ha az alközpontban beállították a beépített automatikus kezelő szolgáltatást,** akkor a kívánt mellékállomást egyszerű módon, a kimenő üzenet szerinti, egyetlen hívóbillentyű (0–9) lenyomásával érheti el.



- Feltétlenül olvassa el a „**Fontos figyelmeztetés!**”-t a 3. oldalon.

2.3 Hívások fogadása

2.3.1 Hívások fogadása

PT / SLT



Lépjen be a hívásba.

➔



Beszéljen.

Válasszon ki egyet az alábbi módszerek közül:

- Emelje fel a kézibeszélőt, hogy fogadja az elsőbbségi vonalat. (Alapbeállítás: Csengetéssel jelentkező hívás kiválasztása)
- Nyomja le az SP-PHONE vagy MONITOR gombot.
- Nyomja le közvetlenül a piros fényel villogó CO vagy a zöld fényű INTERCOM gombot.



- **Amikor a belépéshez a MONITOR gombot használja, akkor fel kell emelnie a kézibeszélőt, ha a másik féllel beszélni kíván.**



- **Hangostelefon üzemmód**
 Ön az SP-PHONE gomb segítségével a beszélgetést hangostelefon üzemmódban folytathatja. Ilyenkor a hívás közben más teendővel is foglalkozhat, mert a keze nincs lefoglalva.

Hasznos tanácsok a hangostelefon üzemmódhoz:

A legjobb hatásfok érdekében használja berendezését egy csendes szobában. Ha a másik fél nem jól hallja Önt, csökkentse a hangerőt.

Ha partnerével egyszerre beszélnek, a beszélgetés egyes részei elveszhetnek. Ennek elkerülésére beszéljenek felváltva.

Ha a CLIP szolgáltatás rendelkezésre áll, Ön még a fővonalis hívás fogadása előtt ellenőrizheti a hívott fél telefonszámát és nevét. Ezt csak rendszerkészülékkel rendelkező felhasználók vehetik igénybe.

Ha lenyomja a SHIFT gombot vagy a „*” hívóbillentyűt, akkor a kijelzőn megjelenik a hívó száma és neve, a fővonal száma és neve vagy a hívott fél száma és neve, az alábbiak szerint:

<Példa>

<input type="text" value="0111111111"/> <input type="text" value="John Thomas"/> Extension STA Speed Features SYS Speed Call Log	<input type="text" value="CO01:Panasonic"/> <input type="text"/> Extension STA Speed Features SYS Speed Call Log	<input type="text" value="0987654321"/> <input type="text" value="David White"/> Extension STA Speed Features SYS Speed Call Log
<input type="button" value="SHIFT"/>	<input type="button" value="SHIFT"/>	<input type="button" value="SHIFT"/>

A hívottra vonatkozó információt telefontársasága csak az előre kijelölt mellékálomásra küldi el.

**Telefonkészülékének egyéni beállításai**

- 4.1.2. Kezdeti beállítások –
Elsőbbségi fővonal kijelölés – bejövő
Kiválasztja a lefoglalt fővonalat, amikor felemeli a kézibeszélőt vagy lenyomja az SP-PHONE / MONITOR gombot.
Belső hívás jelzésének meghatározása
Kiválasztja a hívási módot: csengetés vagy a másik fél hangja.
- 4.1.3. A gombok egyéni beállításai
Állítsa át a CO gombot, és az egyes CO gombokon változtassa meg a csengetést.

2.3.2 Hívásfogadás a kézibeszélő felemelése nélkül (Hangostelefon üzemmódú hívásfogadás)

Ön a vonal kapcsolásakor azonnal fogadhatja a belső hívást anélkül, hogy felemelné a kézibeszélőt vagy lenyomná az SP-PHONE / MONITOR gombot.



◆ Beállítás / törlés

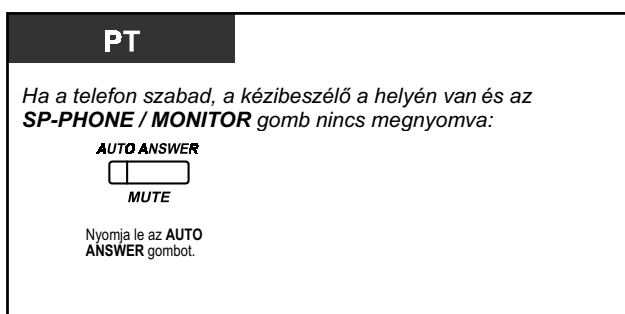

- Az AUTO ANSWER/MUTE gomb fénye az aktuális állapotot jelzi az alábbiak szerint:
Világít: Beállítva.
Nem világít: Nincs beállítva.

2.3.3 Egy másik mellékállomást csengető hívás átvétele (Hívásátvétel)

Ön a bejövő, egy másik mellékállomást csengető hívást saját telefonkészülékéről fogadhatja anélkül, hogy el kellene hagynia helyét.

Az alábbi típusok állnak rendelkezésre:

Fővonal (CO) hívás átvétele: Egy fővonalit hívást vesz át.

Hívásátvételi csoport: Saját mellékállomási csoportján belüli hívást vesz át.

Írányított hívásátvétel: Egy megadott mellékállomás hívását veszi át.

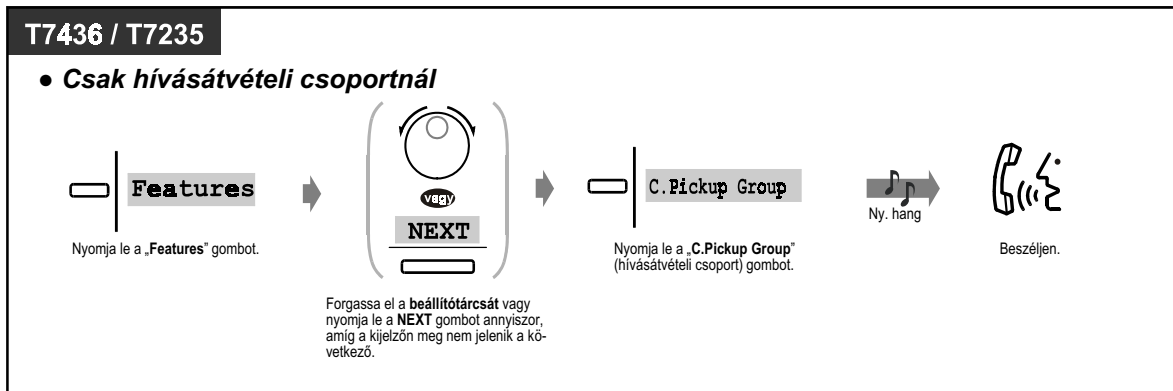
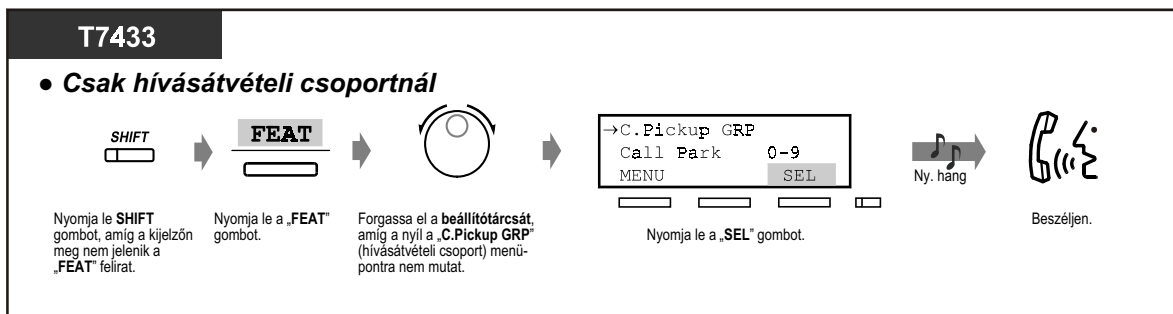
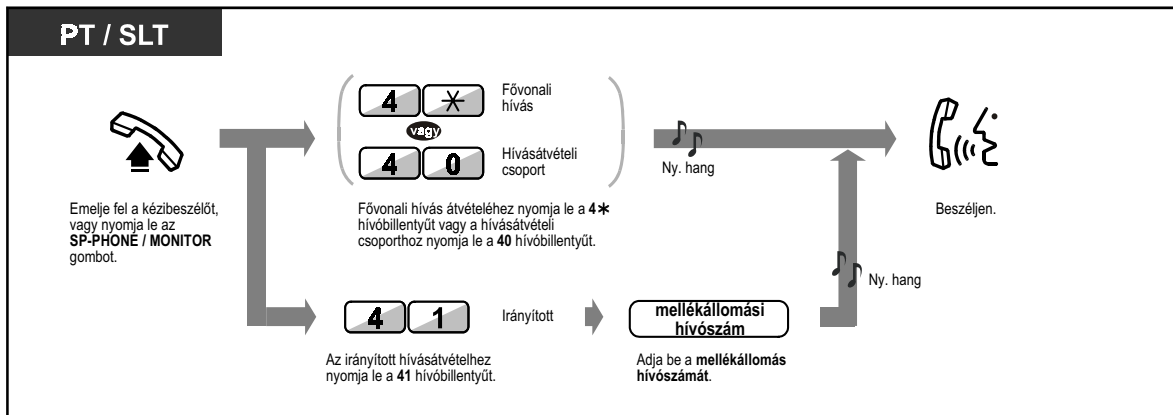



- **Ha várakozó hívás hangjelzést kap**, akkor megkérhet egy harmadik felet, hogy irányított hívásátvétellel vegye át az Ön második hívását.
- A „Hívásátvételi csoport” szolgáltatást ISDN telefonnal rendelkező felhasználók nem használhatják.



- Ön le is tilthatja hogy mások átvegyék az Ön hívásait. Lásd a „2.7. Telefonjának beállítása az Ön igényeinek megfelelően” című fejezetet.

2.3.4 Külső hangszórón jelentkező hívás fogadása (TAFAS – Fővonalai hívás fogadása bármelyik mellékállomásról)

Ön a külső hangszórón keresztül személykeresést folytató, bejövő fővonalai hívást bármelyik mellékállomásról fogadhatja.

PT / SLT

Amikor a külső hangszóróból hangjelzést hall:

Emelje fel a kézbeszélőt, vagy nyomja le az **SP-PHONE / MONITOR** gombot.

Nyomja le a **42** hívóbillentyűt.

Adja be a hangszóró hívószámát (1-4).

Ny. hang

Beszélgjen.

T7433

Amikor a külső hangszóróból hangjelzést hall:

Nyomja le a **SHIFT** gombot, amíg a kijelzőn meg nem jelenik a „FEAT” felirat.

Nyomja le a „FEAT” gombot.

Forgassa el a beállítótárcsát, amíg a nyíl a „Page-E ANS” menüpontra nem mutat.

Nyomja le a „SEL” gombot.

Adja be a hangszóró hívószámát (1-4).

Ny. hang

Beszélgjen.

T7436 / T7235

Amikor a külső hangszóróból hangjelzést hall:

Nyomja le a „Features” gombot.

Forgassa el a beállítótárcsát vagy nyomja le a „PREV” gombot annyiszor, amíg a kijelzőn meg nem jelenik a következő.

Nyomja le a „Page-Ext Answer (→1-4)” gombot.

Adja be a hangszóró hívószámát (1-4).

Ny. hang

Beszélgjen.



- Ön ezzel a módszerrel a hangszórón keresztül hallható személykeresés bemondást is fogadhatja.

2.4 Beszélgetés közben

2.4.1 Hívás tartásba tétele

- Tartás
- Annak megakadályozása, hogy mások kivegyék a tartásból az Ön által tartásba tett hívást.
- Hívás (alközponti) rendszer-parkoló-zónába kapcsolása



- Ha a hívást egy előre meghatározott időn belül nem veszi ki a tartásból, akkor figyelmeztetésként riasztó jelzést hall.
- Ha egy hívást harminc percen belül nem veszi ki a tartásból, akkor az automatikusan elbomlik.

◆◆ Tartás (szokásos)

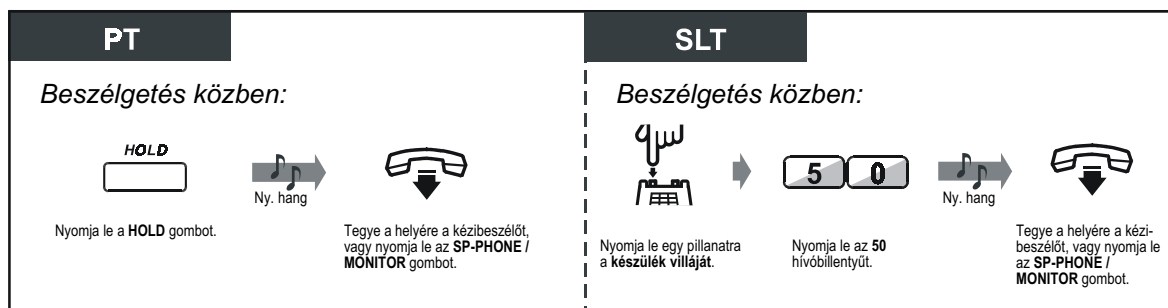

◆ Hívás kivétele tartásból

PT / SLT

- A tartásba tevő mellékállomáson**

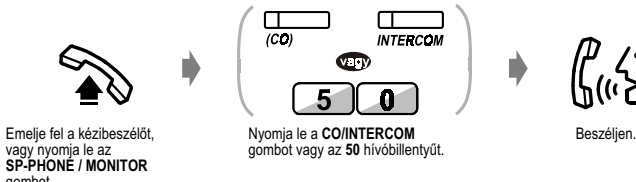

Emelje fel a kézbeszélőt, vagy nyomja le az **SP-PHONE / MONITOR** gombot.

Nyomja le a **CO/INTERCOM** gombot vagy az **50** hívóbillentyűt.

Beszélgjen.
- Fővonalai hívás esetén egy másik mellékállomásról**

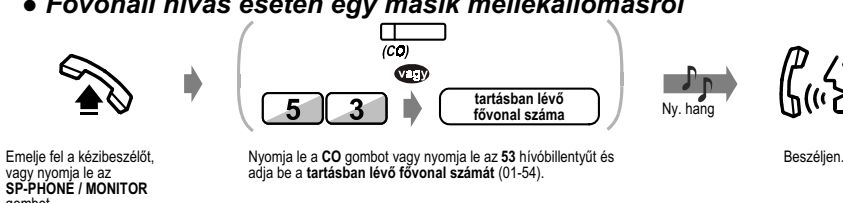

Emelje fel a kézbeszélőt, vagy nyomja le az **SP-PHONE / MONITOR** gombot.

Nyomja le a **CO** gombot vagy nyomja le az **53** hívóbillentyűt és adja be a **tartásban lévő fővonal számát** (01-54).

Ny. hang

Beszélgjen.
- Belső hívás esetén egy másik mellékállomásról**

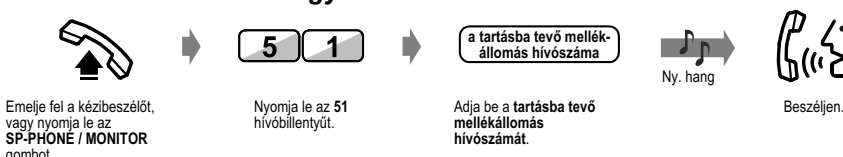

Emelje fel a kézbeszélőt, vagy nyomja le az **SP-PHONE / MONITOR** gombot.

Nyomja le az **51** hívóbillentyűt.

Adja be a **tartásba tevő mellékállomás hívószámát**.

Ny. hang

Beszélgjen.



- A **CO** illetve az **INTERCOM** gomb fénye az aktuális állapotot jelzi az alábbiak szerint:

Zöld fénnel villog: Az Ön tartásba tett hívása.

Piros fénnel villog: Egy másik mellékállomás által tartásba tett hívás.
- Egy hagyományos, kéthuzalos telefonkészülék használója egyszerre csak egy fővonalai hívást vagy egy belső hívást tehet tartásba.
- Egy rendszerkészülékkel rendelkező felhasználó egy belső hívást és több fővonalai hívást is tartásba tehet egyidejűleg.
- Több belső hívás tartásba tételéhez** használja a „Hívás várakoztatása” szolgáltatást.
- Ezt a szolgáltatást ISDN telefontal rendelkező felhasználók nem tudják igénybe venni.

◆ **Annak megakadályozása, hogy mások kivegyék a tartásból az Ön által tartásba tett hívást (Kizárólagos tartás)**

A hívást csak a tartásba tevő mellékállomás veheti ki a tartásból.

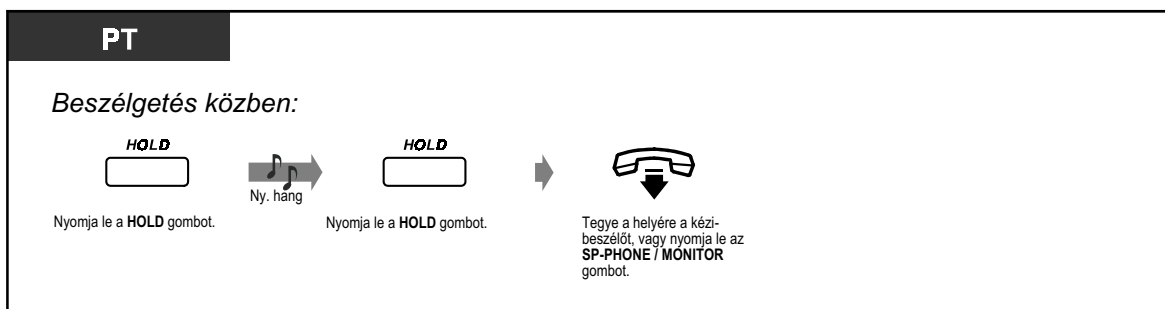

◆ **Hívás kivétele tartásból**

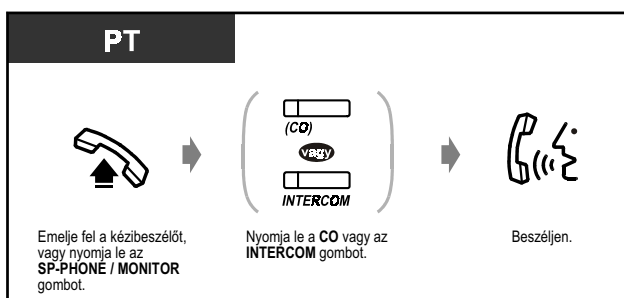

- Egy rendszerkészülékkel rendelkező felhasználó egy belső hívást és több fővonalis hívást is tartásba tehet egyidejűleg.

◆◆ Hívás (alközponti) rendszer-parkoló-zónába kapcsolása (Hívás várakoztatása)

Ön egy hívást betehet az alközponti parkoló-zónába, és lehetősége nyílik egyéb műveletek elvégzésére. A várakoztatott hívást bármelyik mellékállomásról ki lehet venni a parkoló helyről. Legfeljebb 10 hívást lehet várakoztatni.

◆ Beállítás

PT

Beszélgetés közben:



TRANSFER

Nyomja le a **TRANSFER** (Átadás) gombot.

→



Nyomja le az **52** hívóbillentyűt.

→

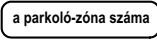

Adja be a **parkoló-zóna számát** (0-9).

→



Ny. hang

→



Tegye a helyére a kézbeszélőt, vagy nyomja le az **SP-PHONE / MONITOR** gombot.

SLT

Beszélgetés közben:



Nyomja le egy pillanatra a **készülék villáját**.

→



Nyomja le az **52** hívóbillentyűt.

→

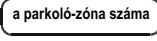

Adja be a **parkoló-zóna számát** (0-9).

→



Ny. hang

→



Tegye a helyére a kézbeszélőt, vagy nyomja le az **SP-PHONE / MONITOR** gombot.

T7433

Beszélgetés közben:



TRANSFER

Nyomja le a **TRANSFER** (Átadás) gombot.

→



SHIFT

Nyomja le a **SHIFT** gombot, amíg a kijelzőn meg nem jelenik a „FEAT” felirat.

→



FEAT

Nyomja le a „FEAT” gombot.

→



Forgassa el a **beállítótárcsát**, amíg a nyíl a „Call Park” (hívás várakoztatása) menüpontra nem mutat.



Nyomja le a „SEL” gombot.

→

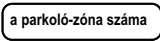

Adja be a **parkoló-zóna számát** (0-9).

→



Ny. hang

→



Tegye a helyére a kézbeszélőt, vagy nyomja le az **SP-PHONE / MONITOR** gombot.

◆ **Beállítás (folytatás)**

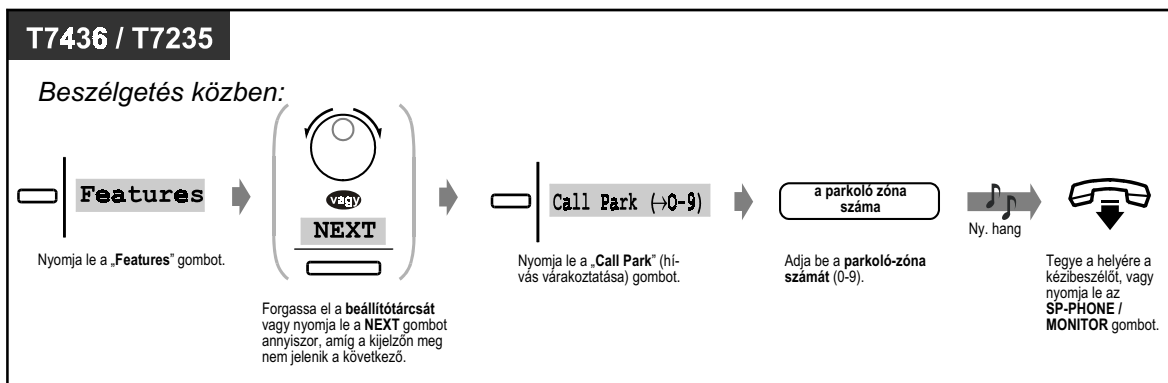

◆ **Hívás kivétele várakoztatásból**

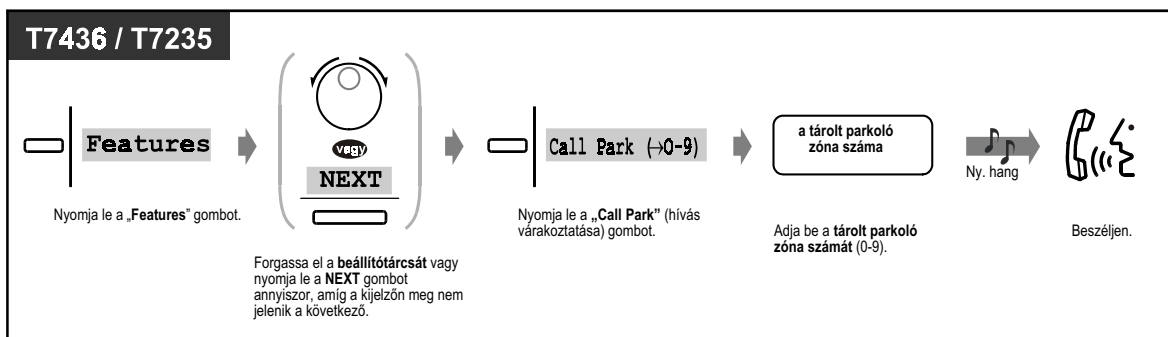
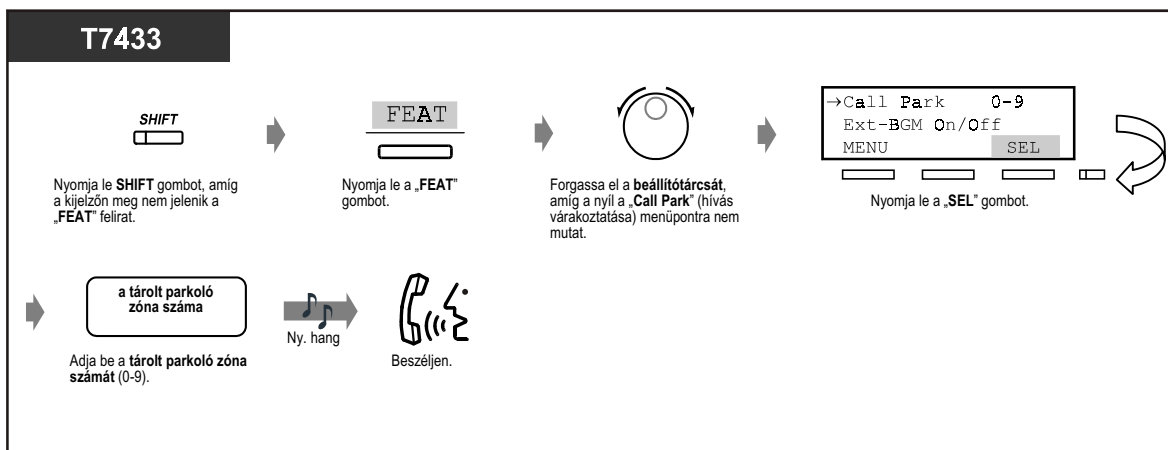
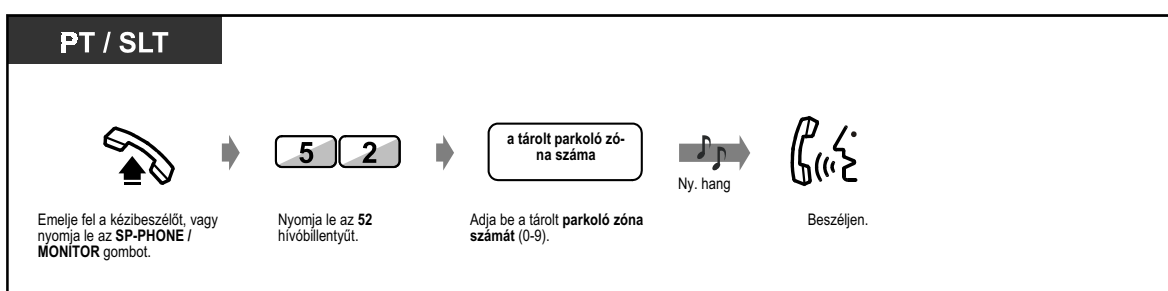



- A rendszer-parkoló-zónában való várakoztatást az ISDN telefonnal rendelkező felhasználók nem tudják igénybe venni.





- **Ha foglaltsági hangot hall, amikor egy hívást várakoztatni kíván és beadja a parkoló zóna számát, akkor a zóna foglalt. Adja be egy másik zóna számát.**
- **Ha egy várakoztatott hívás parkoló zónából való kivételekor tájékoztató hangot hall, akkor ott nincs hívás tartásban. Ellenőrizze a tárolt parkoló zóna számát.**



2.4.2 Beszélgetés két féllel felváltva (Partnerváltogatás)

Amikor az egyik féllel beszél, mialatt a másik fél tartásban van, Ön a két hívást oda-vissza cserélgetheti (váltakozva).

- ◆ **A felek váltogatása miközben a másik hívás ideiglenesen tartásba kerül.**

PT	SLT
<p>Egy tartásban lévő féllel való beszélgetés közben:</p> <div style="text-align: center; margin: 10px 0;">  <p>TRANSFER</p> </div> <p>Nyomja le a TRANSFER (Átadás) gombot.</p>	<p>Egy tartásban lévő féllel való beszélgetés közben:</p> <div style="text-align: center; margin: 10px 0;">  </div> <p>Nyomja le egy pillanatra a készülék villáját.</p>

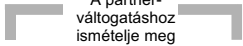
- ◆ **A felek váltogatása miközben a másik hívás kizárólagos tartásba kerül.**

PT	
<p>Egy tartásban lévő féllel való beszélgetés közben:</p> <ul style="list-style-type: none"> • Amikor az egyik fél fővonalai partner <div style="text-align: center; margin: 10px 0;">  <p>A partner-váltogatáshoz ismétlje meg</p> </div> <div style="display: flex; align-items: center; justify-content: center; margin: 10px 0;"> <div style="text-align: center;"> <p>HOLD</p>  <p>Nyomja le a HOLD gombot.</p> </div> <div style="margin: 0 20px;">→</div> <div style="text-align: center;"> <div style="border-left: 1px solid black; border-right: 1px solid black; border-bottom: 1px solid black; padding: 5px;"> <p>(CO)</p> <p>VALPY</p> <p>INTERCOM</p> </div> <p>Nyomja le a CO vagy az INTERCOM gombot.</p> </div> </div>	<p>Egy tartásban lévő féllel való beszélgetés közben:</p> <ul style="list-style-type: none"> • Amikor mindkét fél mellékállomási partner <div style="text-align: center; margin: 10px 0;"> <p>HOLD</p>  <p>Nyomja le a HOLD gombot.</p> </div>

2.4.3 Hívás átadása

- Hívás átadása mellékállomásra
- Hívás átadása fővonalra

◆◆ Hívás átadása mellékállomásra

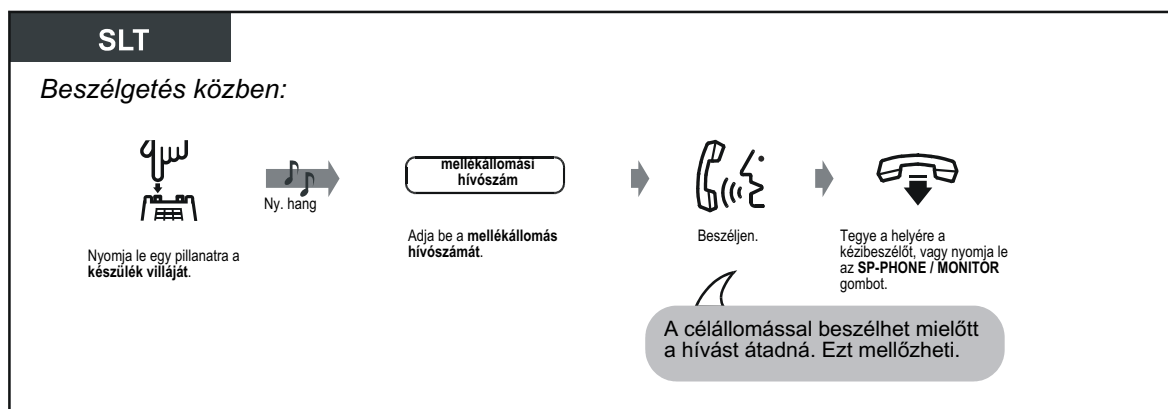
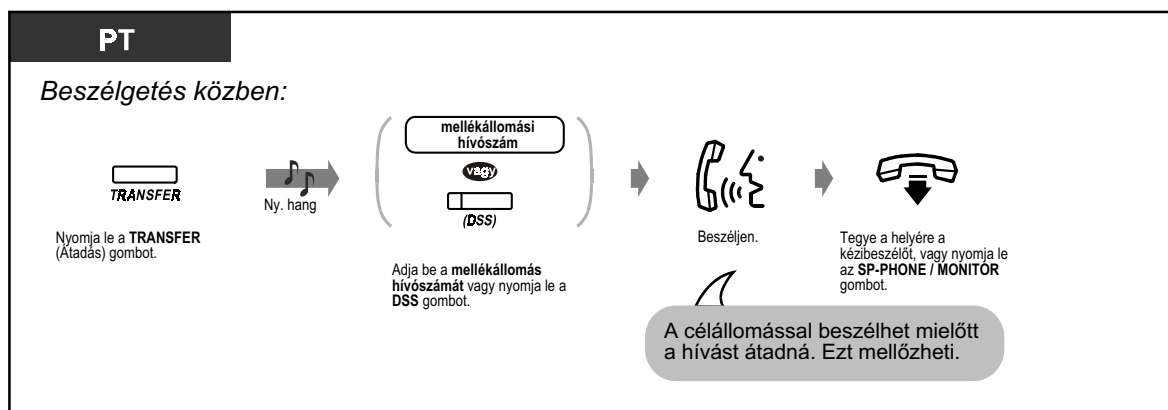

◆◆ Hívás átadása fővonalra

Adott mellékállomások kizárhatók ezen funkció használatából.

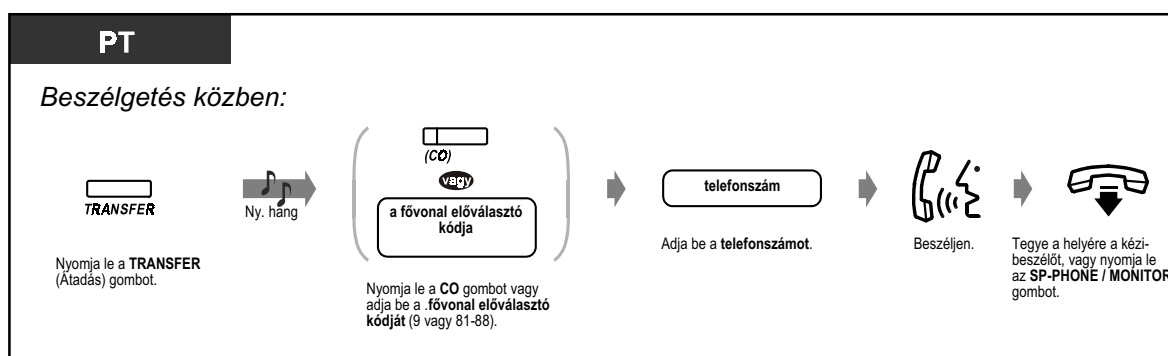

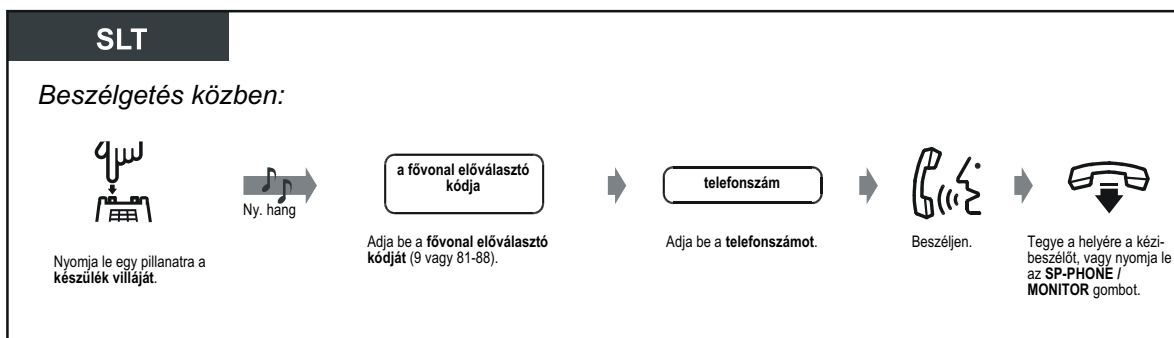

- **Ha két külső (fővonal) fél között jött létre a hívás,** akkor a megadott időtartam korlát (alapértelmezés: 10 perc) letelte előtt tizenöt másodperccel mindkét fél riasztó jelzést kap. Az időzítés lejártá előtt ötven másodperccel riasztó hangjelzést hall az mellékállomás, amelyik a hívást átadta.
- **Ha vissza kíván térni a tartásban lévő híváshoz még a hívott fél jelentkezése előtt,** akkor nyomja le a TRANSFER (Átadás) vagy a megfelelő CO, INTERCOM gombot, illetve nyomja le egy pillanatra a készülék villáját.
- **Ha a hívást már átadta fővonalra, és be kíván kapcsolódní a beszélgetésbe,** nyomja le a megfelelő fővonal (CO) gombot.
- **Ha riasztó hangjelzést hall,** akkor a célállomás nem fogadta a hívást. Jelentkezzen a hívásra.
- Ezt a szolgáltatást ISDN telefontal rendelkező felhasználók nem tudják igénybe venni.



- **Ha a hívást DSS gombbal adja át,** akkor nem kell lenyomnia a TRANSFER (Átadás) gombot (Egy gombnyomásos hívásátadás).



Telefonkészülékének egyéni beállításai

- 4.1.3. A gombok egyéni beállításai
Hozzon létre vagy írjon át egy DSS (Közvetlen hívó) gombot.

2.4.4 Jelentkezés várakozó hívásra

- Jelentkezés alközponton belüli várakozó hívásra
- Jelentkezés várakozó fővonalis hívásra

◆◆ Jelentkezés alközponton belüli várakozó hívásra

Beszélgetés közben a Várakozó hívás hangjelzés, vagy a hangszórón illetve a kézibeszélőn keresztül hallható hangbemondás informálja Önt arról, hogy egy fővonalis vagy egy másik mellékállomás által kezdeményezett hívás várakozik Önre. A szolgáltatást az „On” (bekapcsolva) beállításával aktiválhatja (Alapbeállítás: nincs hang). A várakozó hívásra a folyó beszélgetés bontásával vagy tartásba tételével jelentkezhet.

◆ Beszélgetés az új partnerrel

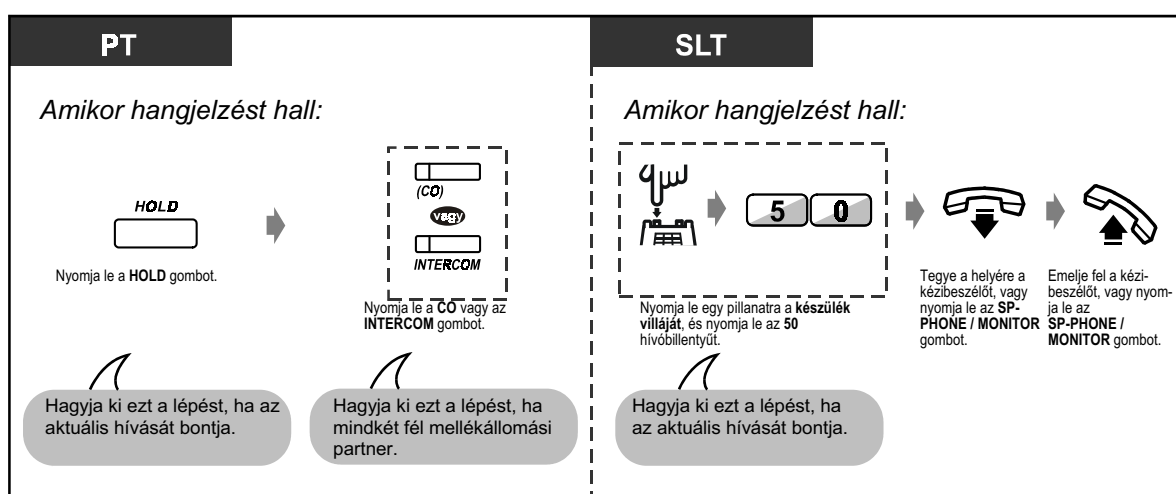

- **A másik fél telefonkészülékétől függően** alkalmazható az „Érkező hívás bejelentése felemelt kézibeszélő mellett [OHCA]” és a „Kezelői OHCA” funkció. Ön beszélhet a másik féllel a hangszóró és a mikrofon segítségével (OHCA), vagy csak bejelentheti hívását a kézibeszélőn keresztül („Kezelői” OHCA), miközben a hívott fél egy másik telefonbeszélgetést folytat a kézibeszélő segítségével.
- A hívás fogadása előtti tíz másodperces intervallumban öt másodpercre megjelenik a hívó mellékállomás száma illetve neve.
- Ezt a szolgáltatást ISDN telefontal rendelkező felhasználók nem tudják igénybe venni.



Telefonkészülékének egyéni beállításai

- 4.1.2. Kezdeti beállítások – **Várakozó hívás hangjelzés kiválasztása**
Határozza meg a hangjelzést attól függően, hogy a második partner fővonalai vagy mellékállomási fél.

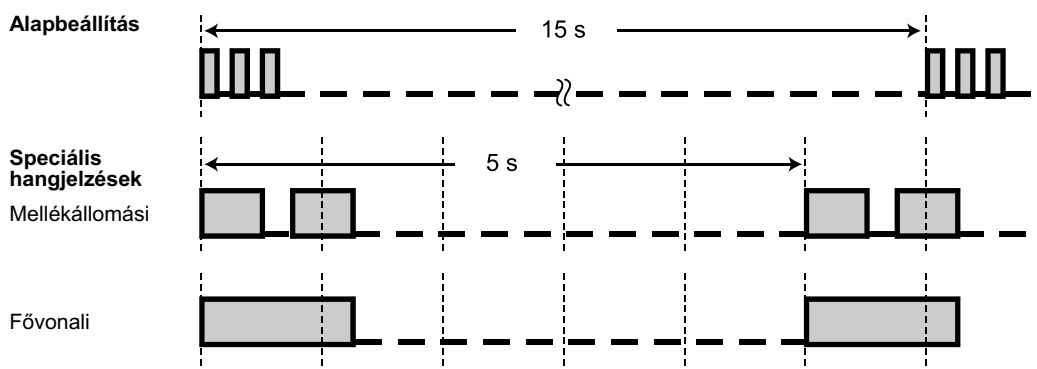

Jelentkezés a főközpontból érkező, várakozó hívás jelzésre

Ez egy opcionális, a telefontársaság által biztosított szolgáltatás. Ha további információra van szüksége, forduljon a helyi telefontársasághoz.

PT	SLT
<p>Amikor hangjelzést hall:</p> <p>EFA</p> <p>Nyomja le az EFA (Külső szolgáltatás elérése) gombot.</p>	<p>Amikor hangjelzést hall:</p> <p> → 6</p> <p>Nyomja le egy pillanatra a készülék villóját. Nyomja le a 6 hívóbillentyűt.</p>



- Ha vissza kíván térni az eredeti félhez, ismételje meg a műveletet.

2.4.5 Három résztvevős beszélgetés (Konferencia)

- Beszélgetés közben egy harmadik fél bevonása
- Kilépés a konferenciából
- Harmadik fél belépésének engedélyezése az Ön hívásába

◆◆ Beszélgetés közben egy harmadik fél bevonása (Konferencia)

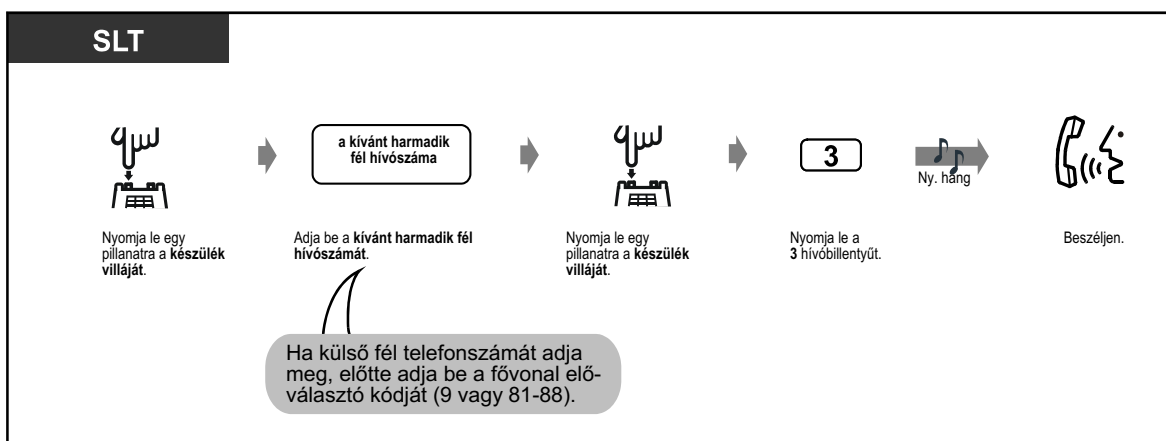
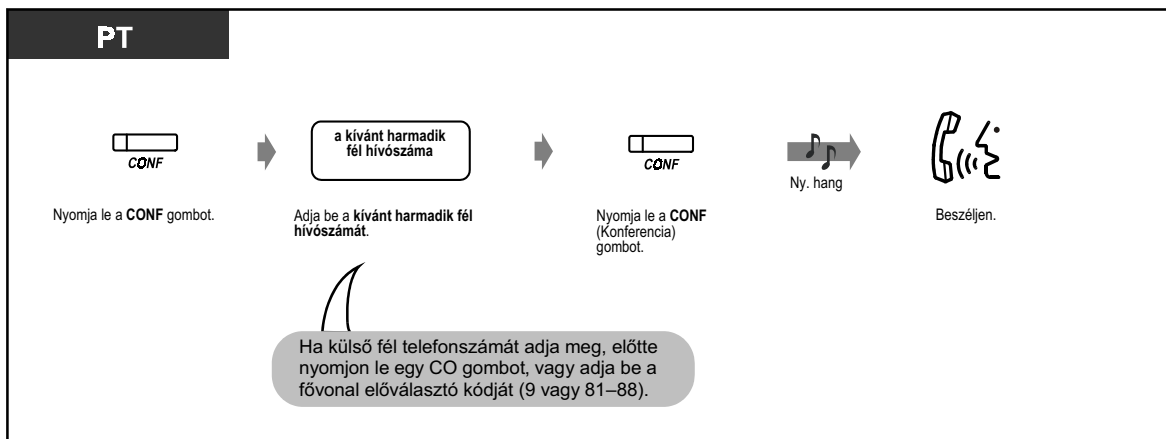

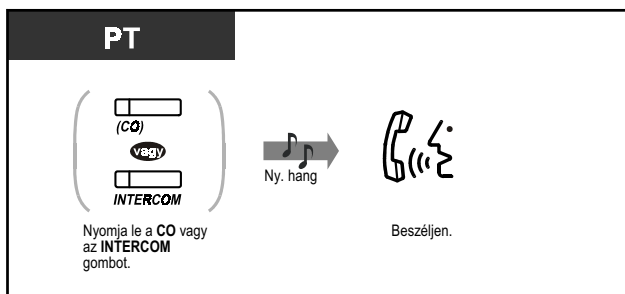

◆ Beszélgetés az egyik féllel a másik partner lekapcsolásával, ha ezen partnerek közül az egyik fővonalis fél





◆◆ Kilépés a konferenciából

A másik két fél folytathatja beszélgetését.

PT / SLT	PT
<p>Amikor Ön két mellékállomással vagy egy mellékállomással és egy fővonalis féllel beszélget:</p>  <p>Tegye a helyére a kézbeszélőt, vagy nyomja le az SP-PHONE / MONITOR gombot.</p>	<p>Amikor Ön két fővonalis féllel beszélget (Felügyelet nélküli konferencia kapcsolás):</p>  <p>Nyomja le a CONF (Konferencia) gombot.</p> <div style="border: 1px solid gray; border-radius: 10px; padding: 5px; display: inline-block;"> Adott mellékállomások kizárhatók ezen funkció használatából. </div>

◆ Visszatérés a konferenciába

PT	
<p>Amikor figyelmeztető csengetést hall:</p>  <p>Emelje fel a kézbeszélőt, vagy nyomja le az SP-PHONE / MONITOR gombot, vagy nyomja le a CO gombot.</p>	<p>Amikor a másik két fél beszélget:</p>  <p>Nyomja le a CO gombot.</p>



• Időkorlát

Tizenöt másodperccel a kijelölt időkorlát (alapbeállítás: 10 perc) előtt mindkét fél riasztó hangjelzést kap. A konferenciát elhagyó mellékállomás ötven másodperccel az időzítés lejáta előtt riasztó hangjelzést kap. A hívás elbomlik, ha az idő letelik, hacsak a mellékállomás vissza nem tér a konferenciába.

- Ezt a szolgáltatást ISDN telefontal rendelkező felhasználók nem tudják igénybe venni.



• Telefonkészülékének egyéni beállításai

- 4.1.3. A gombok egyéni beállításai
Hozza létre vagy írja át a „Konferencia” gombot.

◆◆ Harmadik fél belépésének engedélyezése az Ön hívásába (A titkosság feloldása)

Ön megengedheti egy harmadik fél számára, hogy csatlakozzon az Ön fővonalai partnerrel folytatott beszélgetésébe.



PT

Beszélgetés közben:

 → Kérje meg a harmadik felet, hogy hajtsa végre az alábbi lépéseket.

Nyomja le a azt a CO gombot, amelynek kijelzője világít.

 (CO)

Nyomja le 5 másodpercen belül a zöld fényrel villogó CO gombot.

 Ny. hang

 Beszéljen.

 Létrejött a három résztvevős konferencia beszélgetés.

◆ Kilépés a konferenciából

PT





Tegye a helyére a kézibeszélőt, vagy nyomja le az SP-PHONE / MONITOR gombot.

◆ Beszélgetés az egyik féllel, a másik bontásával

PT

 (CO)

 vagy

 INTERCOM

Nyomja le a CO vagy az INTERCOM gombot.



- Ez a szolgáltatás hatálytalanítja az „Adatvonal biztosítás” és a „Befigyelés letiltása” funkciót.

2.4.6 Némítás

Ön kikapcsolhatja a mikrofont vagy a kézibeszélő mikrofonját, és így a szobában lévőekkel konzultálhat anélkül, hogy a másik fél hallaná beszélgetésüket, miközben Ön a hangszórón vagy a telefonkészülék hallgatóján keresztül hallja a másik felet.



Az alábbi két némítás típus áll rendelkezésre:

Kézibeszélő némítás:

Kézibeszélővel folytatott beszélgetés közben. Ez a funkció csak a KX-T7400 sorozatú telefonkészülékek használói számára érhető el.

A mikrofon némítása:

Hangostelefon üzemmódban folytatott beszélgetés közben, amikor a mikrofont használja.

◆ **Beállítás / törlés**

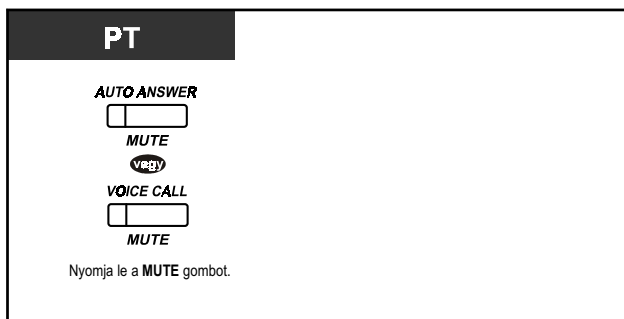

- Az AUTO ANSWER / MUTE illetve VOICE CALL / MUTE gomb fénye az aktuális állapotot jelzi az alábbiak szerint:

Piros fényel villog: Némítás.

Nem világít: Normál állapot.

2.4.7 Behallgatás engedélyezése mások számára (Kihangosítás felemelt kézibeszélő mellett) [csak a KX-T7433 és KX-T7436 típusnál]

Ön a helyiségben lévők számára engedélyezheti, hogy behallgassanak beszélgetésébe a hangszórón keresztül, miközben Ön a kézibeszélő segítségével folytatja beszélgetését.

◆ Beállítás / törlés

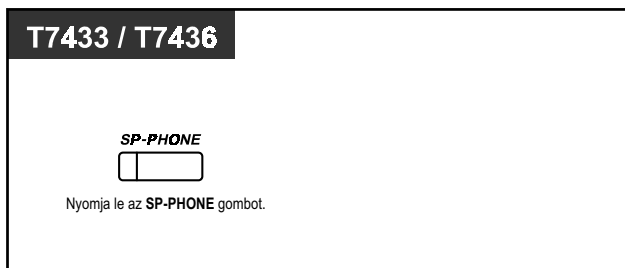

- Ez a funkció csak akkor áll rendelkezésre, ha a beszélgetést a kézibeszélő segítségével folytatja.
- Az SP-PHONE gomb fénye az aktuális állapotot jelzi az alábbiak szerint:
Világít: A hang a hangszórón át hallható.
Nem világít: A hang a kézibeszélőn keresztül hallható.

2.5 Mielőtt elhagyná helyét

2.5.1 Hívásainak átirányítása (Hívásátirányítás)

Ön bejövő hívásait átirányíthatja egy megadott célállomásra. A belső és fővonalai bejövő hívásoknak eltérő célállomást adhat meg.

Feltétel nélkül:

Az összes bejövő hívást átirányítja egy másik mellékállomásra.

Foglalt feltétellel:

Az összes hívást átirányítja egy másik, belső célállomásra, ha mellékállomása foglalt.

Nem jelentkezik feltétellel:

Az összes hívást átirányítja egy másik, belső célállomásra, ha Ön nem fogadja a hívást.

Foglalt illetve nem jelentkezik feltétellel (BSY/NA):

Az összes bejövő hívást átirányítja egy másik, belső célállomásra, ha Ön nem fogadja a hívást, vagy mellékállomása foglalt.

Fővonalra (CO):

Az összes bejövő hívást átirányítja egy külső félhez. Adott mellékállomások kizárhatók ezen funkció használatából.

„Follow Me”:

Ha Ön elfelejti beállítani „Hívásátirányítás – feltétel nélkül” szolgáltatást mielőtt elhagyná a helyét, akkor Ön ezt megteheti a cél mellékállomásról.

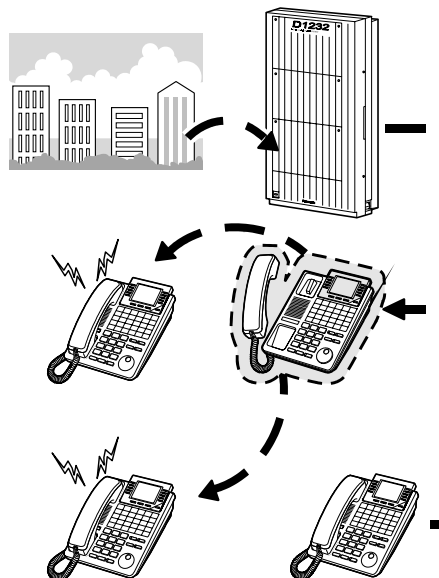

- Átirányítási célállomásként Ön megadhatja a hangpostát vagy egy mobil telefont is.

◆ Beállítás

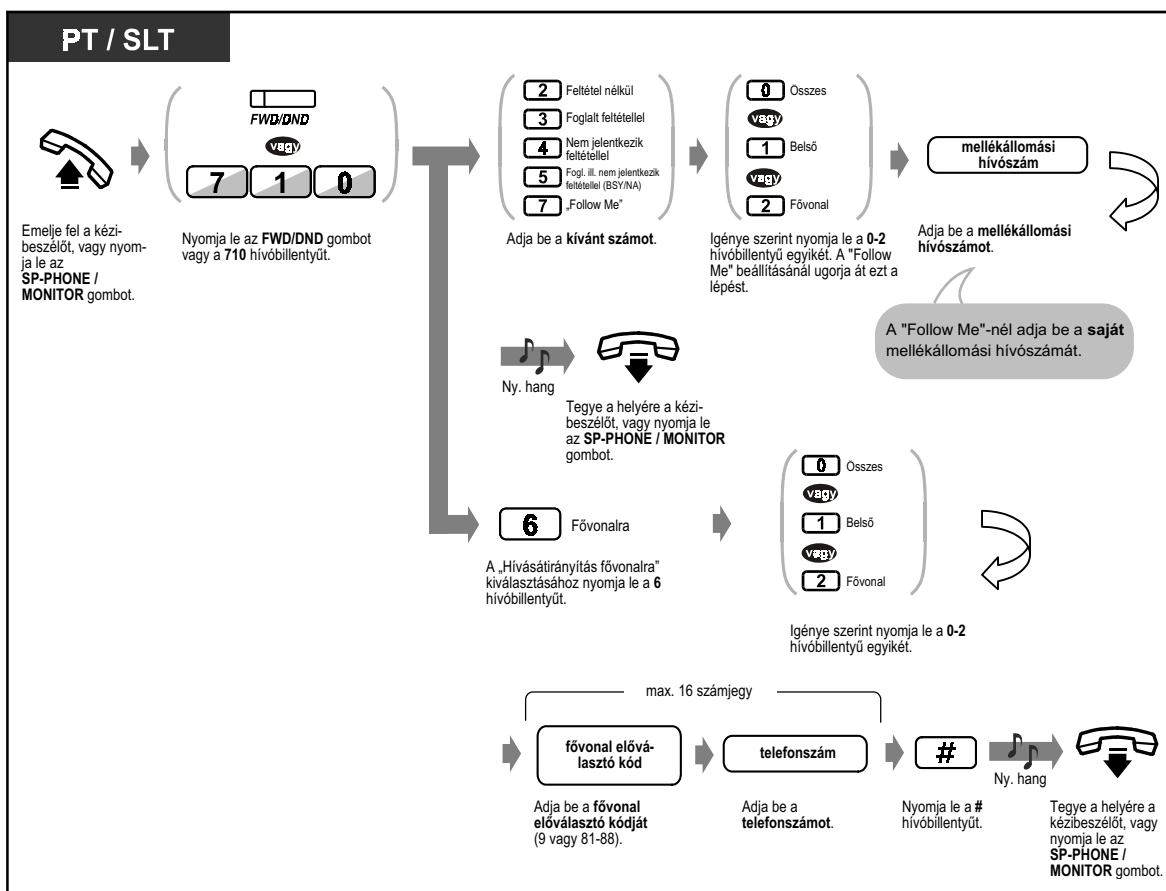

◆ **Beállítás (folytatás)**

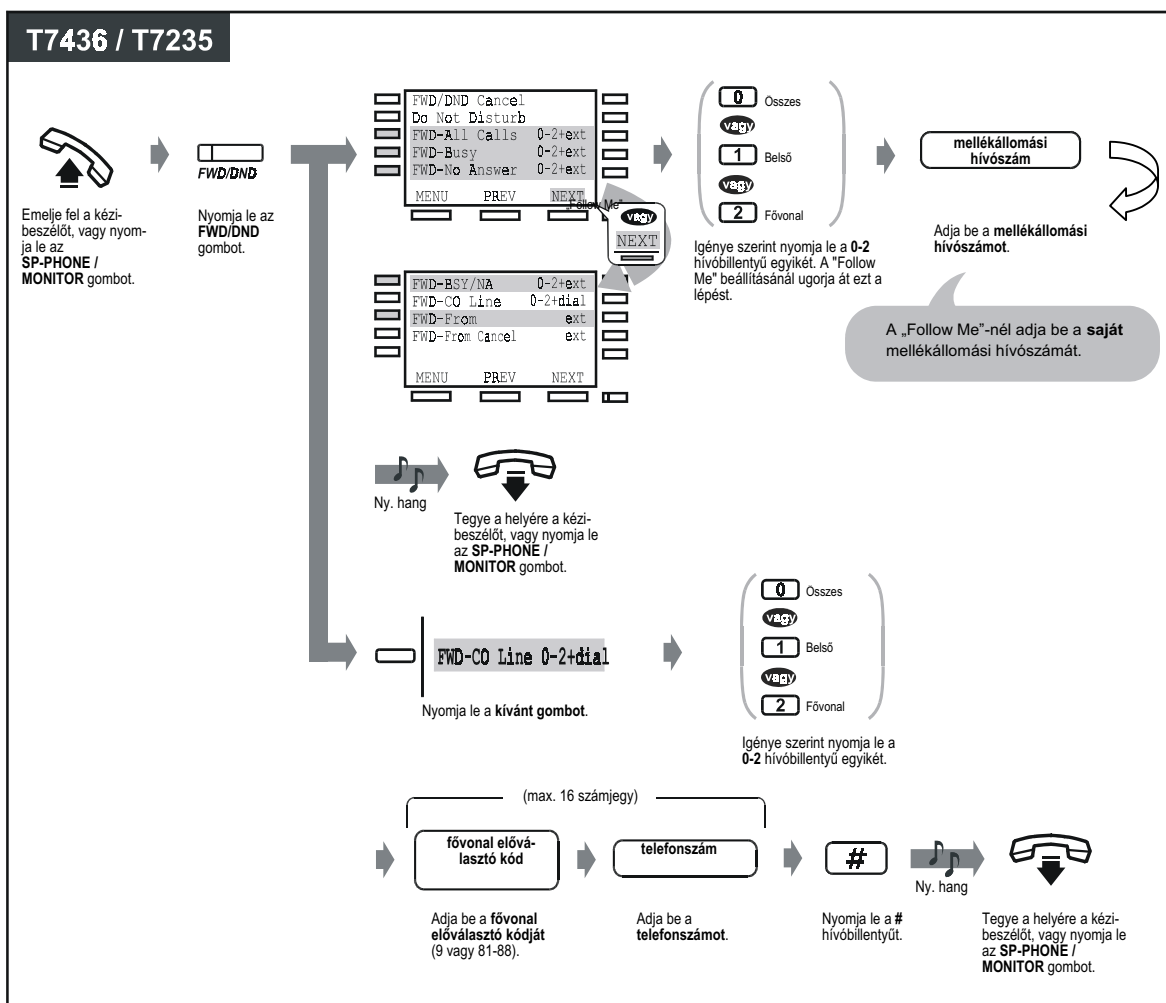

◆ **Törlés**

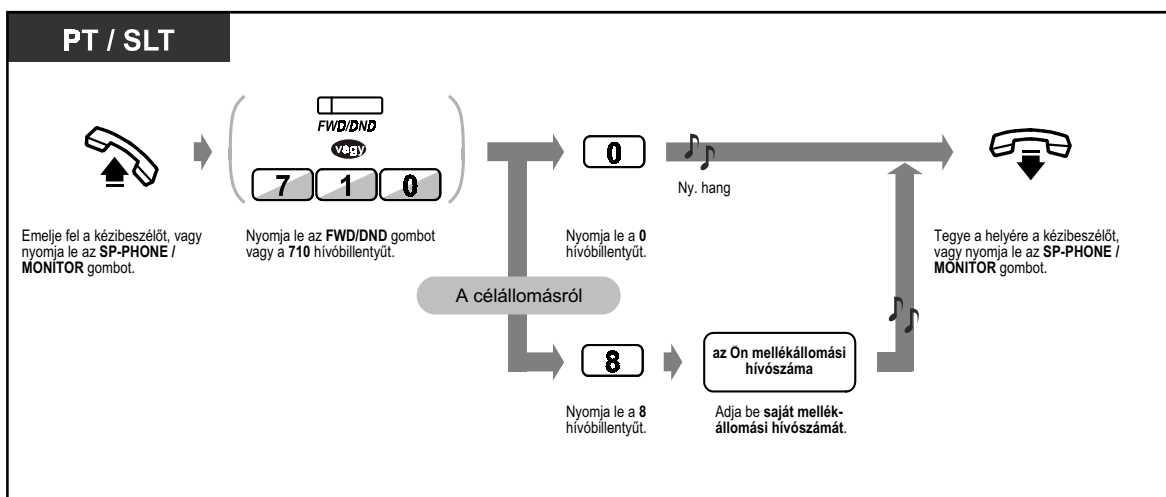

◆ Törlés (folytatás)

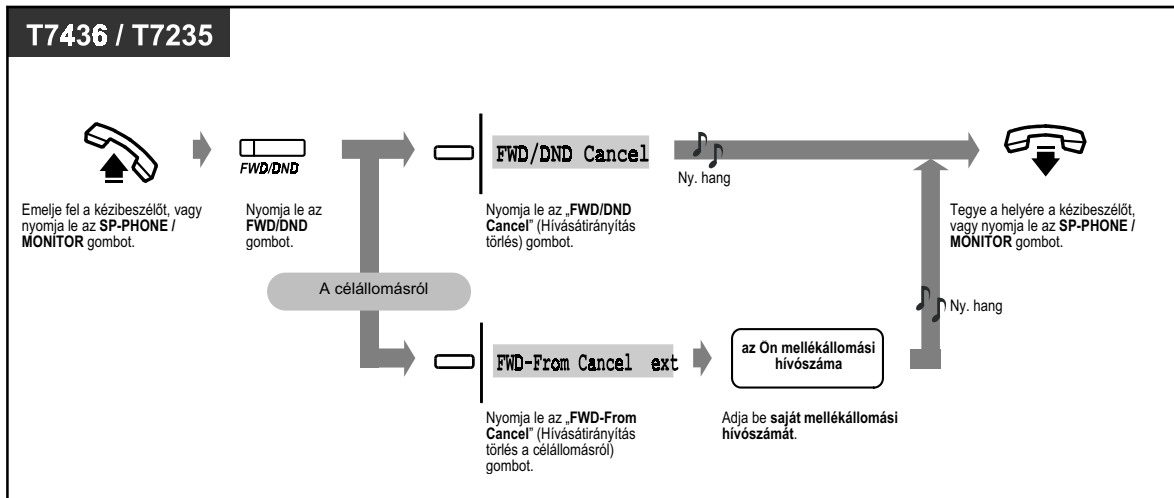

- Egy hívás csak egy cél telefonkészülékre irányítható. Például az „A” mellékállomás hívásai a „B” mellékállomásra vannak irányítva. A „B” mellékállomás hívásai a „C” mellékállomásra vannak irányítva. Az „A” mellékállomásra érkező hívás „B”-re irányítódik, nem pedig közvetlenül az „A” mellékállomásról a „C”-re.
- A célállomásként beállított mellékállomás hívhatja az eredeti, átirányító mellékállomást. **(Főnök-titkári funkció)**

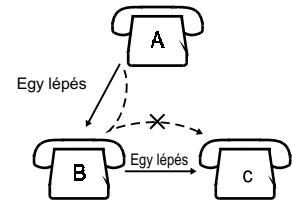

- Ön nem állíthatja be a „Hívásvédelem / Ne zavarj (DND)” és a „Hívásátirányítás (FWD)” szolgáltatást egyidejűleg. Ha felemelte a kézibeszélőt vagy lenyomta az SP-PHONE / MONITOR gombot, akkor az FWD/DND gomb lenyomására a beállítástól függően megjelenik a célállomás, a következők szerint:

<Példa>

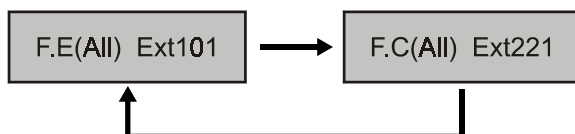

F: hívásátirányítás

E: mellékállomásra (belső hívás)

C: fővonalról (CO) (külső hívás)

(ALL) / (BSY) / (NA) / (B/NA) / (CO): a beállítástól függően jelenik meg (Feltétel nélkül / Foglalt / Nem jelentkezik / Foglalt vagy nem jelentkezik)

Extxxx/1234567&: célállomás

- Az Ön mellékállomására átadott hívás is a megfelelő célállomásra irányítódik, a hívás típusától függően: belső vagy fővonal.
- Az FWD/DND gomb fénye az aktuális állapotot jelzi az alábbiak szerint:
 - Nem világít:** Egyik funkció sincs beállítva.
 - Piros fényel világít:** „Ne zavarj” (DND) üzemmód.
 - Piros fényel villog:** Hívásátirányítás (FWD) üzemmód.
- Ezt a szolgáltatást ISDN telefontal rendelkező felhasználók nem tudják igénybe venni.



Telefonkészülékének egyéni beállításai

- 4.1.3. A gombok egyéni beállításai
Hozza létre vagy írja át az FWD/DND (Hívásátirányítás / hívásvédelem) gombot.

2.5.2 Az Ön üzenetének megjelenítése a hívó fél kijelzőjén (Üzenethagyási lehetőség)

Ha a hívó fél mellékállomásához Panasonic típusú, kijelzős rendszerkészülék csatlakozik, Ön jelezheti számára távollétének okát. Ily módon a hívó azt is megtudja, hogy Ön mikor lesz újra elérhető. Ön kilenc üzenet közül választhat ki egyet.

Üzenet sorszám	Üzenet alapbeállítások
1	Will Return Soon (Rögtön jövök)
2	Gone Home (Hazamentem)
3	At Ext %%% (Hívd: 101 má.) (mellékállomási hívószám)
4	Back at %%%:%% (Érkezem: %%:%%) (Óra:perc)
5	Out until %%%/%% (Érkezem: %%/%%) (hónap/nap)
6	In a meeting (Tárgyalok)
7	
8	
9	



- A "%" helyekre írja be a kívánt értéket. Önnek üzenetében az összes „%” értéket ki kell töltenie 0-9, # illetve * karakterrel.
- Az üzenet maga nem változtatható meg. Forduljon a forgalmazóhoz.

◆ Beállítás

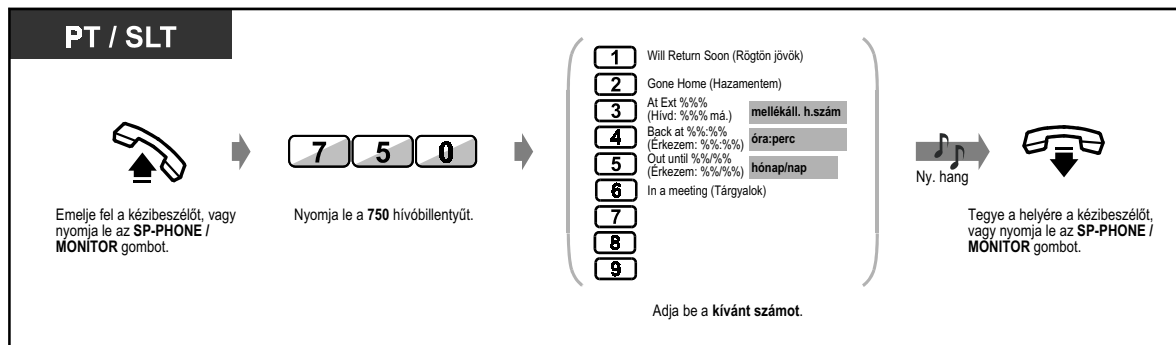

◆ **Beállítás (folytatás)**

T7433

Nyomja le a **SHIFT** gombot, amíg a kijelzőn meg nem jelenik a „FEAT” felirat.

Nyomja le a „FEAT” gombot.

Forgassa el a beállítótárcsát, amíg a nyíl az „ABST MSG On” (Üzenethagyás be) menüpontra nem mutat.

Nyomja le a „SEL” gombot.

Adj a kívánt számot.

Ny. hang

Tegye a helyére a kézbeszélőt, vagy nyomja le az **SP-PHONE / MONITOR** gombot.

T7436 / T7235

Nyomja le a „Features” gombot.

Forgassa el a beállítótárcsát vagy nyomja le a „NEXT” gombot annyiszor, amíg a kijelzőn meg nem jelenik a következő.

Nyomja le az „Absent MSG On (+1-9)” (Üzenethagyás be) gombot.

Adj a kívánt számot.

Ny. hang

Tegye a helyére a kézbeszélőt, vagy nyomja le az **SP-PHONE / MONITOR** gombot.

◆ **Törlés**

PT / SLT

Emelje fel a kézbeszélőt, vagy nyomja le az **SP-PHONE / MONITOR** gombot.

Nyomja le a **7500** hívóbillentyűt.

Ny. hang

Tegye a helyére a kézbeszélőt, vagy nyomja le az **SP-PHONE / MONITOR** gombot.

◆ Törlés (folytatás)

T7433

Nyomja le a **SHIFT** gombot, amíg a kijelzőn meg nem jelenik a „FEAT” felirat.

Nyomja le a „FEAT” gombot.

Forgassa el a beállítótárcsát, amíg a nyíl a „**ABST MSG Off**” (Üzenethagyás ki) menüpontra nem mutat.

Nyomja le a „**SEL**” gombot.

Ny. hang

Tegye a helyére a kézi-beszélőt, vagy nyomja le az **SP-PHONE / MONITOR** gombot.

T7436 / T7235

Nyomja le a „Features” gombot.

Forgassa el a beállítótárcsát vagy nyomja le a „NEXT” gombot annyiszor, amíg a kijelzőn meg nem jelenik a következő.

Nyomja le az „Absent Msg Off” (Üzenethagyás ki) gombot.

Ny. hang

Tegye a helyére a kézi-beszélőt, vagy nyomja le az **SP-PHONE / MONITOR** gombot.



- **Az üzenet nyugtázáshoz** tegye a helyére a kézibeszélőt, vagy nyomja le az **SP-PHONE / MONITOR** gombot. Az üzenet megjelenik a kijelzőn.

2.5.3 Annak megakadályozása, hogy mások használják az Ön telefonját (Mellékállomás lezárása)



◆ Lezárás / a lezárás megszüntetése

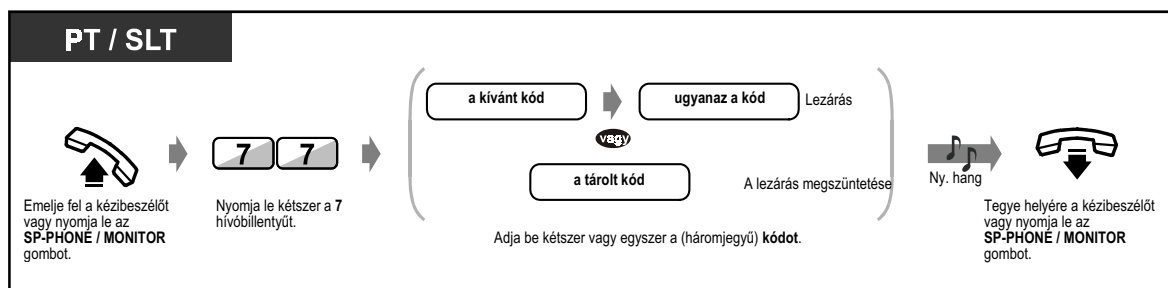

- **Ha elfelejti a kódot, vagy nem tudja telefonjának lezárást megszüntetni, forduljon a kezelőhöz. A kezelő képes megszüntetni mellékállomásának lezárását (Mellékállomás lezárása távvezérléssel).**

2.5.4 Kilépés egy híváselosztási csoportból (Log-In / Log-Out)

Ön egy hívásfogadási csoportban beállíthatja mellékállomásának állapotát. Állítsa be a kilépést (Log-Out), ha elmegy az irodából, hogy a bejövő hívások a hívások fogadási sorrendjében ideiglenesen átugorják az Ön mellékállomását. Ha visszatér az irodába, állítsa be a bekapcsolódás (Log-in) üzemmódot, hogy a hívások elérjék az Ön mellékállomását.

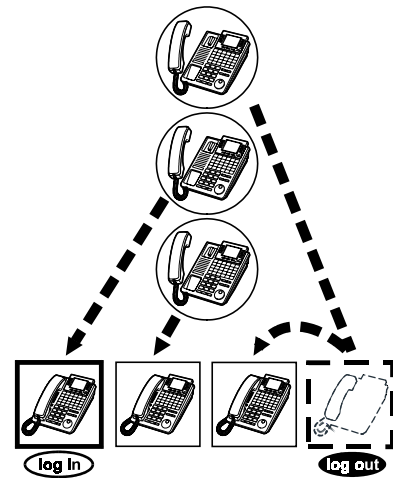

PT / SLT

Emelje fel a kézbeszélőt, vagy nyomja le az **SP-PHONE / MONITOR** gombot.

Nyomja le a **45** hívóbillentyűt.

A kilépéshez nyomja le a **0** hívóbillentyűt, a bekapcsolódáshoz nyomja le az **1** hívóbillentyűt.

Ny. hang

Tegye a helyére a kézbeszélőt, vagy nyomja le az **SP-PHONE / MONITOR** gombot.

T7433

Nyomja le **SHIFT** gombot, amíg a kijelzőn meg nem jelenik a „FEAT” felirat.

Nyomja le a „FEAT” gombot.

Forgassa el a **beállítótárcsát**, amíg a nyíl a „Log-in/out” (bekapcsolódás/kilépés) menüpontra nem mutat.

Nyomja le a „SEL” gombot.

A kilépéshez nyomja le a **0** hívóbillentyűt, a bekapcsolódáshoz nyomja le az **1** hívóbillentyűt.

Ny. hang

Tegye a helyére a kézbeszélőt, vagy nyomja le az **SP-PHONE / MONITOR** gombot.

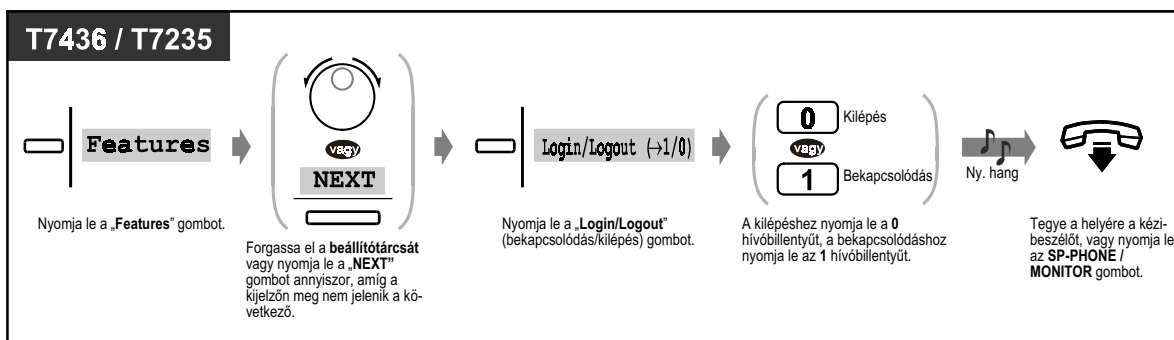

- A Log-In / Log-Out gombbal lépkedhet a bekapcsolódás és kilépés üzemmód között. A gomb fénye az aktuális állapotot jelzi az alábbiak szerint:
Nem világít: Bekapcsolódás üzemmód.
Piros fénnel világít: Kilépés üzemmód.
Piros fénnel villog: egy hívás várakozik az UCD (egyenletes híváselosztású) csoportra.
- A hívásfogadási csoportban legalább egy mellékállomásnak Log-In üzemmódban kell lennie.
- Ezt a szolgáltatást ISDN telefontal rendelkező felhasználók nem tudják igénybe venni.



Telefonkészülékének egyéni beállításai

- 4.1.3. A gombok egyéni beállításai
Hozza létre vagy írja át a Log-In / Log-Out (Bekapcsolódás / kilépés) gombot.

2.6 Hangbemondás kezdeményezése / Jelentkezés hangbemondásra

2.6.1 Személykeresés

Ön ugyanabban az időben egyszerre több személlyel közölheti mondandóját. Üzenete a rendszerkészülékek beépített hangszórójából és/vagy külső hangszórókból (személykereső berendezésből) hallatszik. A keresett személy a közelében lévő bármelyik telefonkészülékről jelentkezhet a személykeresésre. Az alábbi három személykeresés típus áll rendelkezésre:

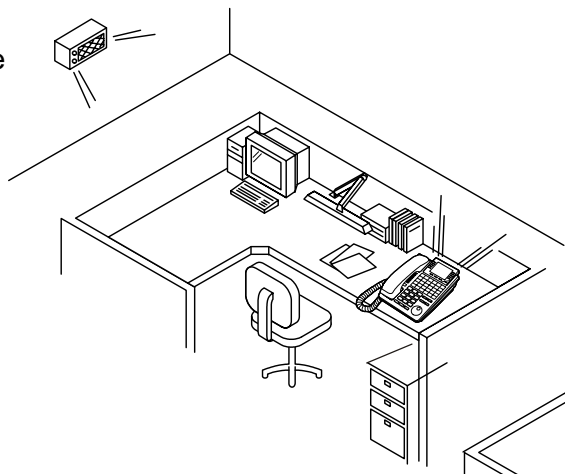

Az összes mellékállomásra és külső berendezésre:

A személykeresés a telefonok hangszórójából és a külső hangszórókból is hallatszik.

Külső berendezésre:

A személykeresés a külső hangszórókból hallatszik.

Mellékállomási csoportra:

A személykeresés egy mellékállomási csoport vagy az összes csoport (az összes mellékállomás) telefonjának hangszórójából hallatszik.

◆ Az összes mellékállomásra és külső berendezésre:

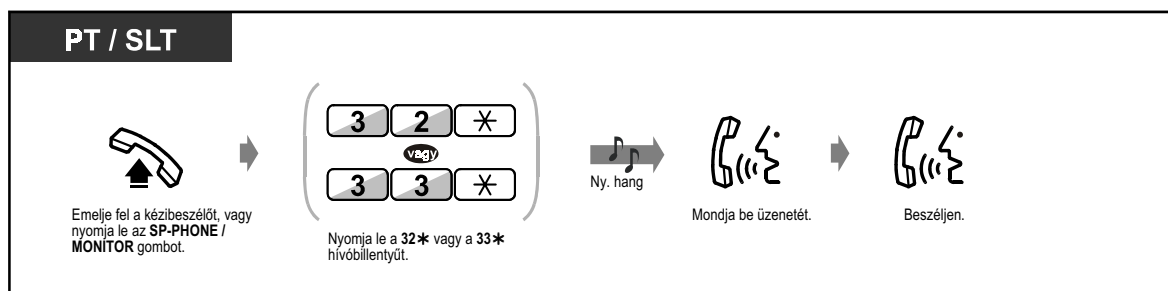

◆ Külső berendezésre:

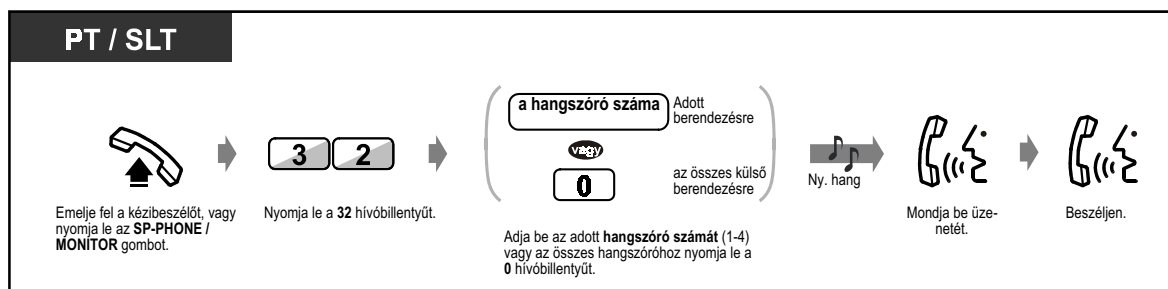

◆ **Külső berendezésre (folytatás)**

T7433

Nyomja le a **SHIFT** gombot, amíg a kijelzőn meg nem jelenik a „FEAT” felirat.

Nyomja le a „FEAT” gombot.

Forgassa el a beállítótárcsát, amíg a nyíl a „Page Extrn” (személykeresés külső berendezésre) menüpontra nem mutat.

Nyomja le a „SEL” gombot.

Adott berendezésre
a hangszóró száma
vagy
0
az összes külső berendezésre

Ny. hang

Mondja be üzenetét.

Beszéljen.

Adja be az adott hangszóró számát (1-4) vagy az összes hangszóróhoz nyomja le a 0 hívóbillentyűt.

T7436 / T7235

Nyomja le a „Features” gombot.

Forgassa el a beállítótárcsát vagy nyomja le a „PREV” gombot annyiszor, amíg a kijelzőn meg nem jelenik a következő.

Nyomja le a „Paging External” (Személykeresés külső berendezésre) gombot.

Adja be az adott hangszóró számát (1-4) vagy az összes hangszóróhoz nyomja le a 0 hívóbillentyűt.

Ny. hang

Mondja be üzenetét.

Beszéljen.

Adott berendezésre
a hangszóró száma
vagy
0
az összes külső berendezésre

◆ **Mellékállomási csoportra**

PT / SLT

Emelje fel a kézibeszélőt, vagy nyomja le az **SP-PHONE / MONITOR** gombot.

Nyomja le kétszer a 3 hívóbillentyűt.

Adja be az adott mellékállomási csoport számát (1-8) vagy az összes mellékállomásra nyomja le a 0 hívóbillentyűt.

Ny. hang

Mondja be üzenetét.

Beszéljen.

Adott csoportra
a csoport száma
vagy
0
az összes mellékállomásra

◆ Mellékállomási csoportra (folytatás)

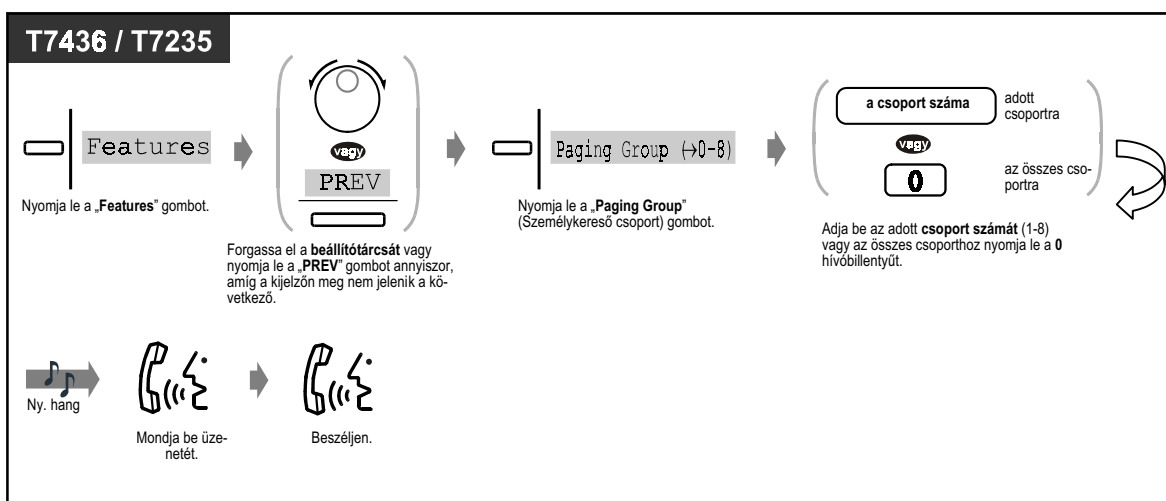
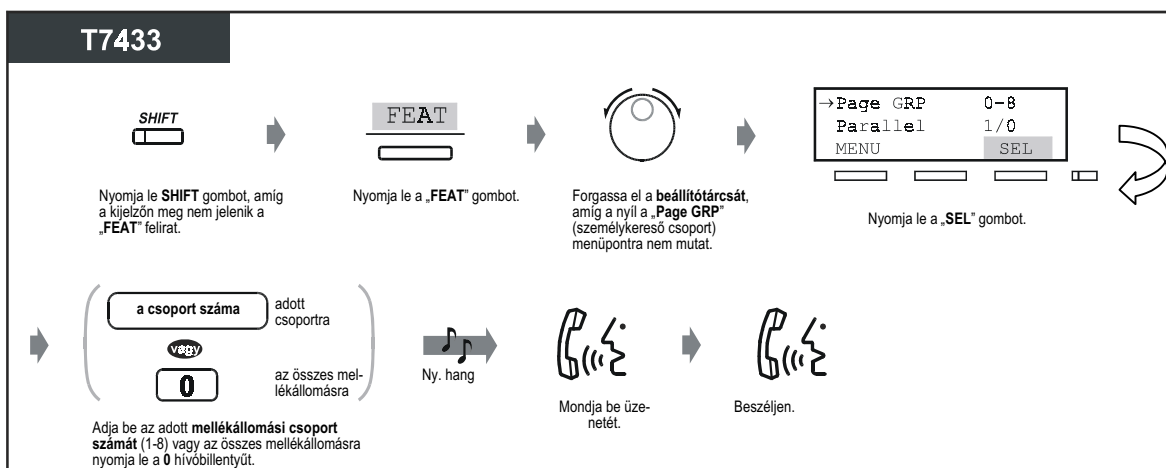

- A csengetés alatt álló, foglalt, hívásvédelmet beállított illetve a hagyományos, kéthuzalos telefonkészülékkel rendelkező mellékállomásokra nem jut el a személykeresés bemondás.

2.6.2 Személykeresés és hívásátadás

◆ Egy hangszóró és a telefonok segítségével

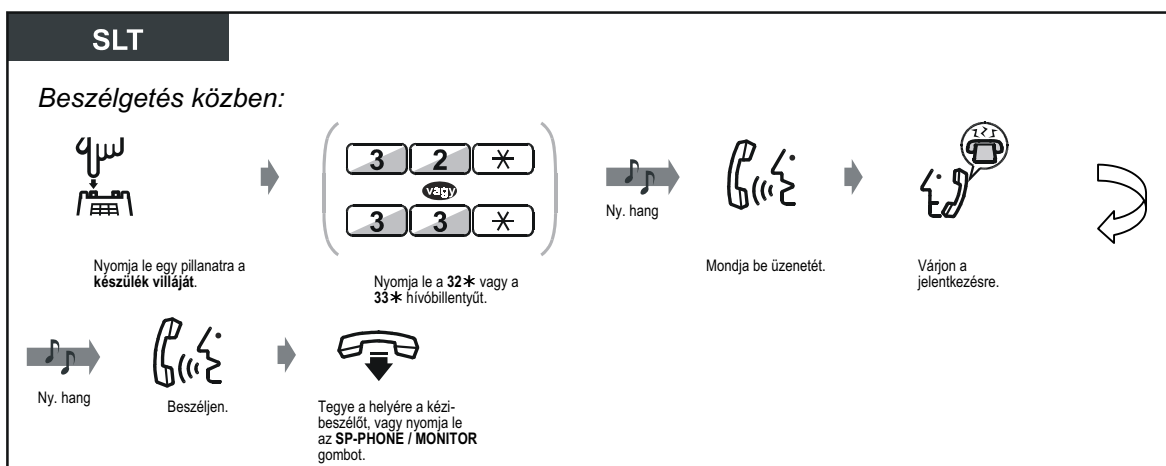
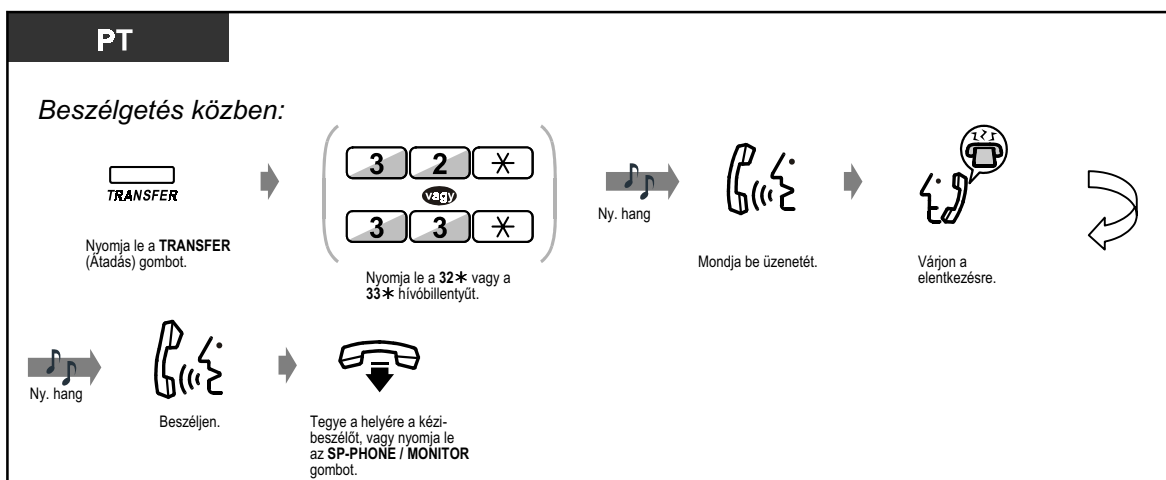

◆ Egy hangszóró segítségével

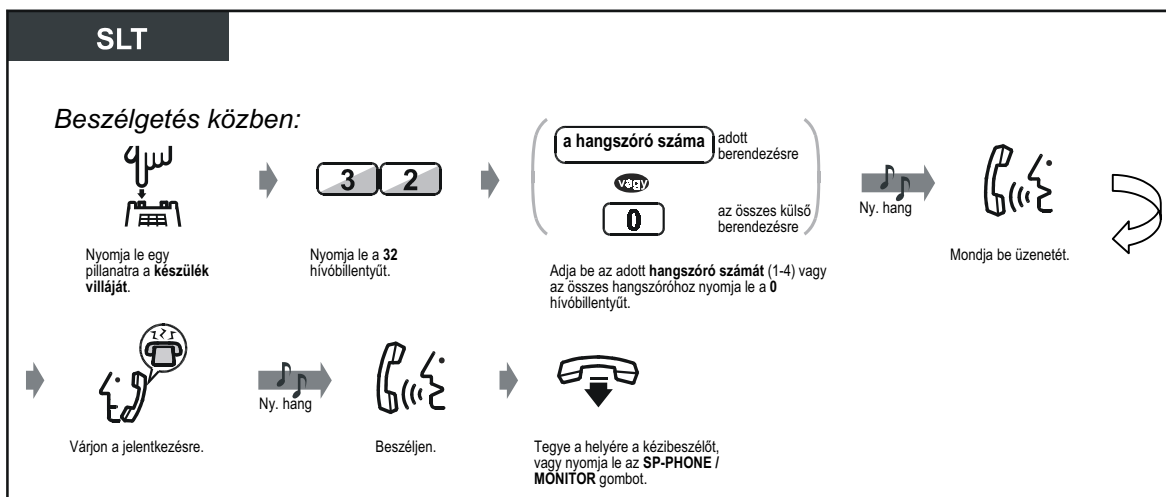
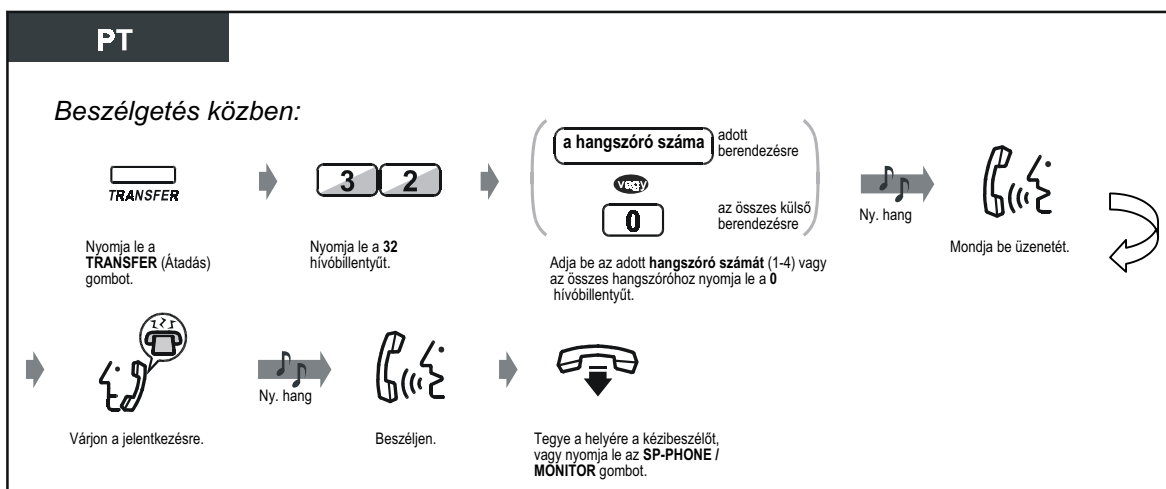

◆ Egy adott mellékállomási csoport telefonjai segítségével

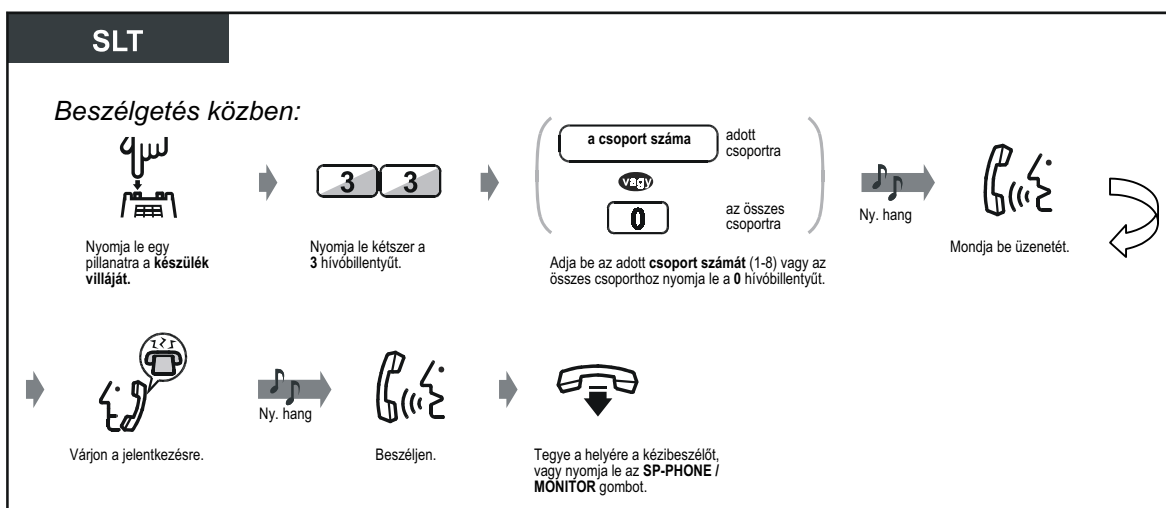
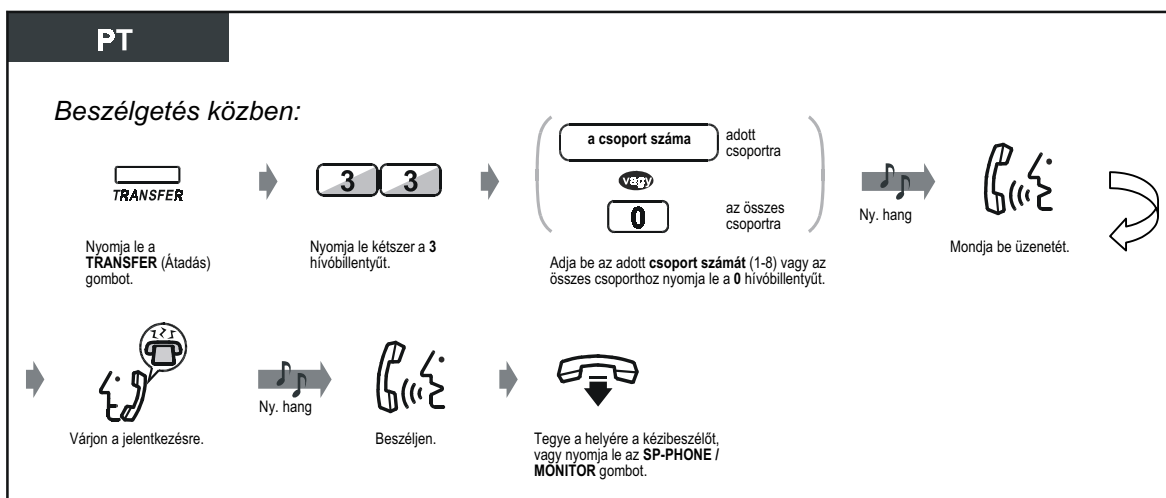

2.6.3 Jelentkezés személykeresésre

◆ Hangszóró segítségével

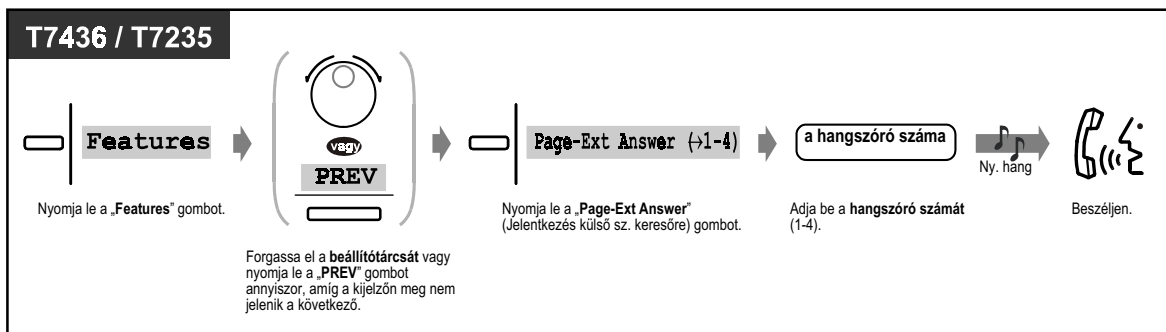
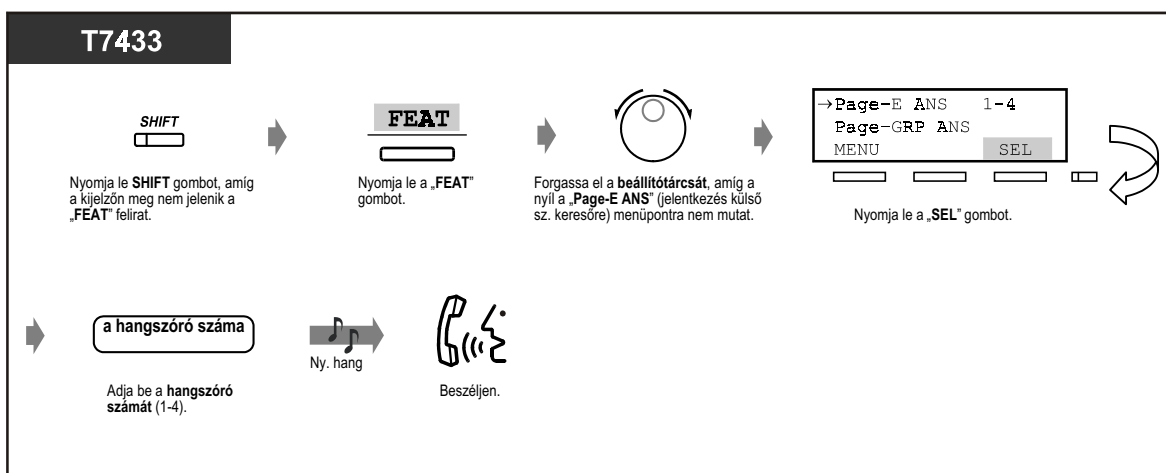
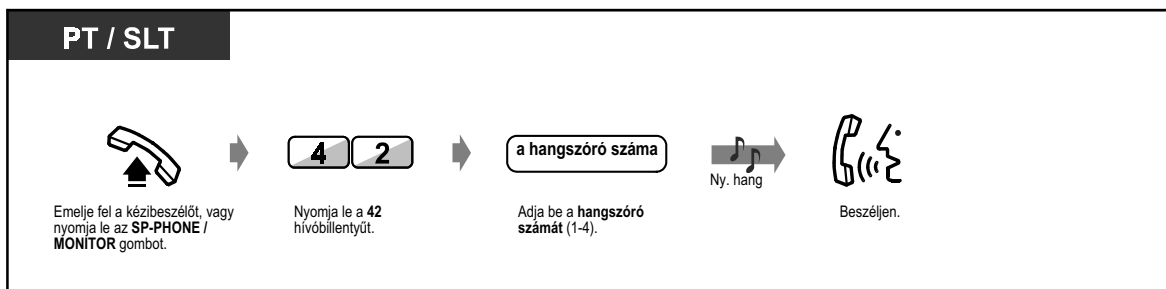

◆ A telefonok segítségével

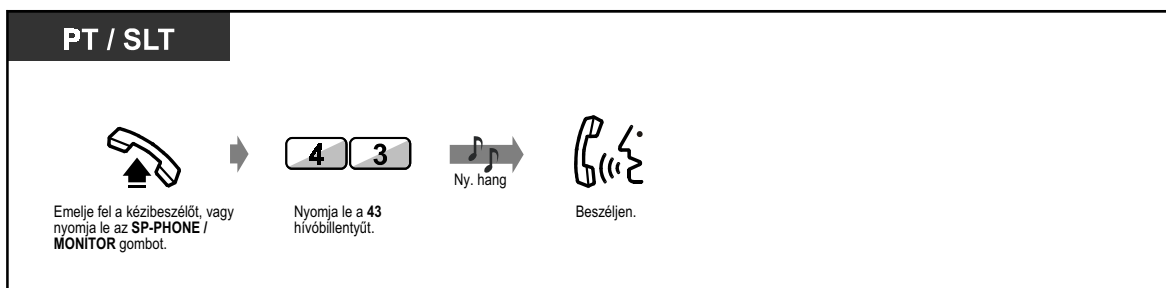

◆ **A telefonok segítségével (folytatás)**

T7433

Emelje fel a kézbeszélőt, vagy nyomja le az **SP-PHONE / MONITOR** gombot.

Nyomja le a **SHIFT** gombot, amíg a kijelzőn még nem jelenik a „FEAT” felirat.

Nyomja le a „FEAT” gombot.

Forgassa el a beállítótárcsát, amíg a nyíl a „Page-GRP ANS” (személykereső csoport jelentkezés) menüpontra nem mutat.

Nyomja le a „SEL” gombot.

Ny. hang

Beszéljen.

T7436 / T7235

Nyomja le a „Features” gombot.

Forgassa el a beállítótárcsát vagy nyomja le a „PREV” gombot annyiszor, amíg a kijelzőn meg nem jelenik a következő.

Nyomja le a „Page-GRP Answer” (Személykereső csoport jelentkezés) gombot.

Ny. hang

Beszéljen.



- Ezt a szolgáltatást ISDN telefontal rendelkező felhasználók nem tudják igénybe venni.

2.7 Telefonjának beállítása az Ön igényeinek megfelelően

2.7.1 Az időzített riasztó hívás beállítása (Ébresztés)

Visszacsengetéses riasztást kérhet telefonkészülékére, hogy emlékeztesse Önt egy értekezletre, egy megbeszéltd időpontra, vagy akár ébresztő hívásként is kaphatja. Az előre beállított időpont szólhat egyetlen alkalomra vagy minden napra (amíg nem törli).

◆ Beállítás

PT / SLT

Emelje fel a kézbeszélőt, vagy nyomja le az **SP-PHONE / MONITOR** gombot.

Nyomja le a **761** hívóbillentyűt.

Adja be az **órát** (01-12) és a **percet** (00-59).

A délelőttőz (AM) nyomja le a **0** hívóbillentyűt, a délutánhoz (PM) nyomja le az **1** hívóbillentyűt.

Az egyszeri riasztáshoz nyomja le a **0** hívóbillentyűt, a naponta történő riasztáshoz nyomja le az **1** hívóbillentyűt.

Ny. hang

Tegye a helyére a kézbeszélőt, vagy nyomja le az **SP-PHONE / MONITOR** gombot.

◆ Törlés

PT / SLT

Emelje fel a kézbeszélőt, vagy nyomja le az **SP-PHONE / MONITOR** gombot.

Nyomja le a **760** hívóbillentyűt.

Tegye a helyére a kézbeszélőt, vagy nyomja le az **SP-PHONE / MONITOR** gombot.

Ny. hang

◆ A beállítás megtekintése

D – PT

Emelje fel a kézbeszélőt, vagy nyomja le az **SP-PHONE / MONITOR** gombot.

Nyomja le a **762** hívóbillentyűt.

Tegye a helyére a kézbeszélőt, vagy nyomja le az **SP-PHONE / MONITOR** gombot.

◆ **A visszacsengetés leállításához illetve jelentkezés a riasztásra**

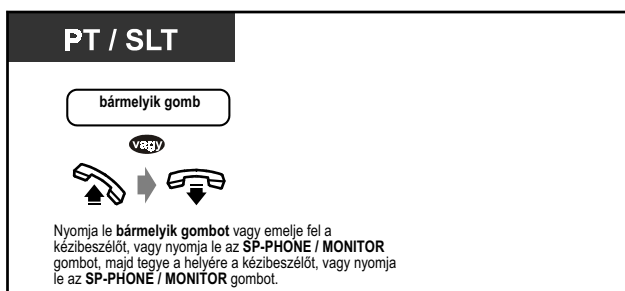

- Az ébresztés (alarmjelzés) harminc másodpercig tart.
- **Ha az alarmjelzés közben bejövő hívása érkezik**, a csengetés csak az ébresztési hangjelzés leállása után indul.
- **Ha az előre beállított időpont egy hívás közben érkezik el**, akkor az ébresztés a beszélgetés befejezése után indul.
- Ezt a szolgáltatást ISDN telefonttal rendelkező felhasználók nem tudják igénybe venni.
- Ha a jelentkezéshez felemeli a kézibeszélőt, vagy lenyomja az SP-PHONE / MONITOR gombot, akkor alarm hangjelzést kap, vagy a kezelő által előre kijelölt, felvett üzenetet hallja.



Ha napi ébresztést állított be, akkor a kijelző sarkában ezt egy „*” jelzi.

Alarm 10:10AM*

2.7.2 A bejövő hívások elutasítása (DND – Hívásvédelem / „Ne zavarj”)

Ezt a szolgáltatást értekezlet közben vagy akkor állíthatja be, amikor nagyon elfoglalt.

◆ Beállítás / törlés

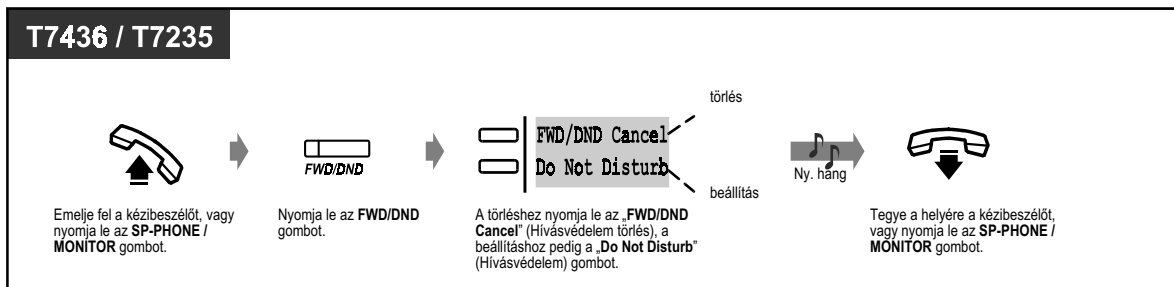
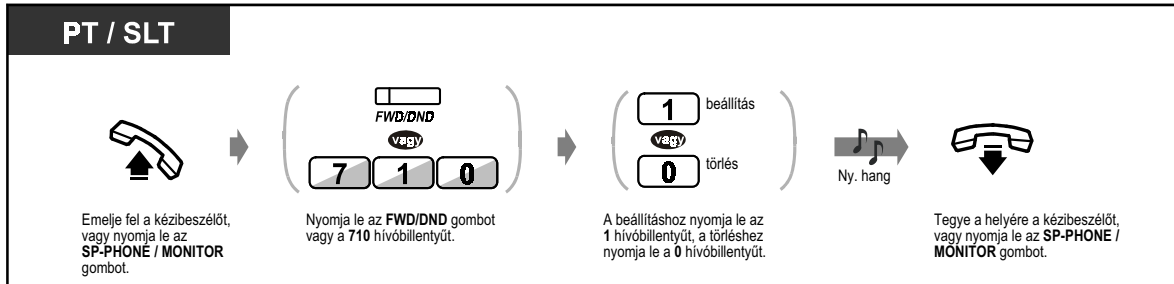

- A villogó CO gomb azt jelzi, hogy külső hívása érkezett. A hívást a CO gomb lenyomásával fogadhatja.
- Ön nem állíthatja be a „Hívásvédelem / Ne zavarj” és a „Hívásátirányítás” szolgáltatást egyidejűleg.
- Előre megadott mellékállomások megkerülhetik ezt a beállítást és hívhatják a hívásvédelmet beállított mellékállomást (A hívásvédelem megkerülése).
- Az FWD/DND gomb fénye az aktuális állapotot jelzi az alábbiak szerint:
Nem világít: Egyik funkció sincs beállítva.
Piros fénnel világít: „Ne zavarj” (DND) üzemmód.
Piros fénnel villog: Hívásátirányítás (FWD) üzemmód.
- Ez a szolgáltatás kaputelefonról érkező hívásra is működik.
- Ezt a szolgáltatást ISDN telefontal rendelkező felhasználók nem tudják igénybe venni.



Telefonkészülékének egyéni beállításai

- 4.1.3. A gombok egyéni beállításai
Hozza létre vagy írja át az FWD/DND (Hívásátirányítás / hívásvédelem) gombot.

2.7.3 Várakozó hívás jelzés vétele (Várakozó hívás jelzése / Érkező hívás bejelentése felemelt kézibeszélő mellett [OHCA] / „Kezelői” OHCA)

Beszélgetés közben egy hívás a következő módokon tudhatja Önnel, hogy várakozik Önre: hangjelzéssel, hangbemondással a hangszórón vagy a kézibeszélőn keresztül (Alapbeállítás: nincs hangjelzés).

Várakozó hívás hangjelzés:

Várakozó hívás hangjelzés a kézibeszélőn keresztül. Ön megváltoztathatja ezt a hangot. Lásd a 4.1.1. Telefonjának egyéni beállításai (Mellékállomás programozása) című fejezetet.

OHCA (Érkező hívás bejelentése felemelt kézibeszélő mellett):

Hangbemondás a hangszórón keresztül, előzetes információ nélkül (csak a KX-T7436 és KX-T7235 típusú telefonkészülékkel rendelkező felhasználók számára).

„Kezelői” OHCA:

Hangbemondás a kézibeszélőn keresztül, előzetes információ nélkül (csak a KX-T7400 sorozatú telefonkészülékkel rendelkező felhasználók számára).

◆ Beállítás / Törlés

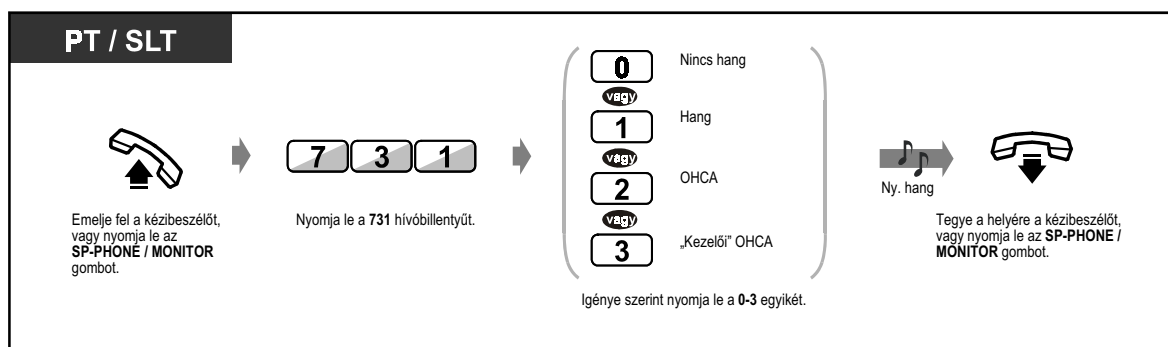

- Csak a KX-T7400 sorozatú készülékek használói tudnak „Kezelői” OHCA-t küldeni.
- Ezt a szolgáltatást ISDN telefontal rendelkező felhasználók nem tudják igénybe venni.

2.7.4 Az Ön számának megjelenítése a hívott fél és a hívó fél telefonjának kijelzőjén (hívó / kapcsolt vonal azonosságának megjelenítése [CLIP/COLP])

CLIP:

Ha fővonalhiívást kezdeményez, engedélyezheti, hogy a másik fél kijelzőjén megjelenjen az Ön előre kijelölt azonosító száma.

COLP:

Amikor fővonalhiívást fogad, engedélyezheti, hogy a hívó fél kijelzőjén megjelenjen az Ön előre kijelölt azonosító száma.

Ön választhat, hogy egy fővonalhoz vagy a mellékállomáshoz rendelt azonosító szám jelenjen meg.

◆ Fővonalhoz vagy a mellékállomáshoz rendelt azonosító szám megjelenítése

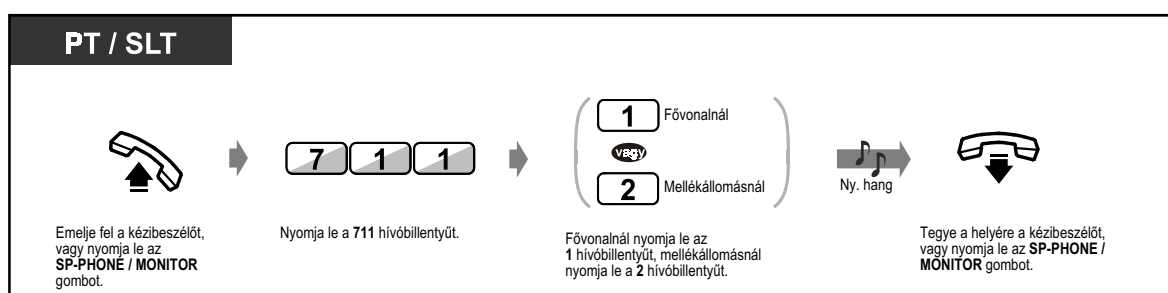

- Az alközpont kielégíti az alábbi ETS előírásokat:
 - ETS 300 092 Hívó vonal azonosságának megjelenítése (CLIP) kiegészítő szolgáltatás.
 - ETS 300 093 Hívó vonal azonosságának korlátozása/tiltása (CLIR) kiegészítő szolgáltatás.
 - ETS 300 097 Kapcsolt vonal azonosságának megjelenítése (COLP) kiegészítő szolgáltatás.
 - ETS 300 098 Kapcsolt vonal azonosságának korlátozása/tiltása (COLR) kiegészítő szolgáltatás.
- A beadott azonosító számnak meg kell felelnie a telefontársasága által megszabott feltételeknek. Ha nem felel meg, akkor esetleg figyelmen kívül hagyják, vagy más értékkel helyettesítik.

2.7.5 Az Ön hívása átvételének megtiltása a többi mellékállomás számára (Hívásátvétel letiltása)

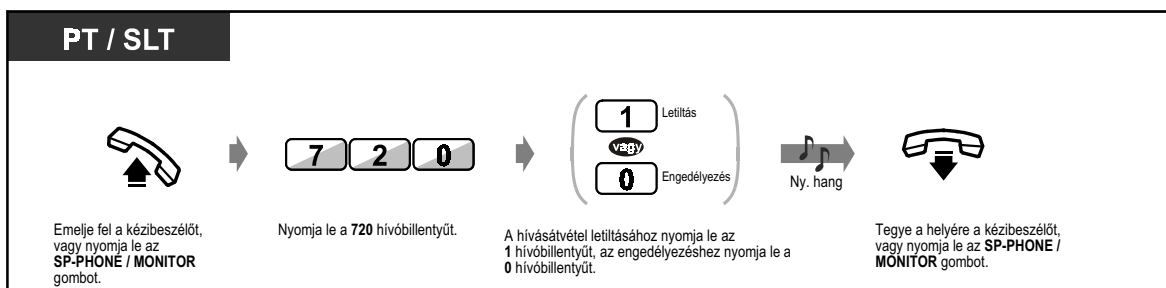

2.7.6 Az Ön hívásába való belépés megtiltása a többi mellékállomás számára (Befigyelés letiltása)

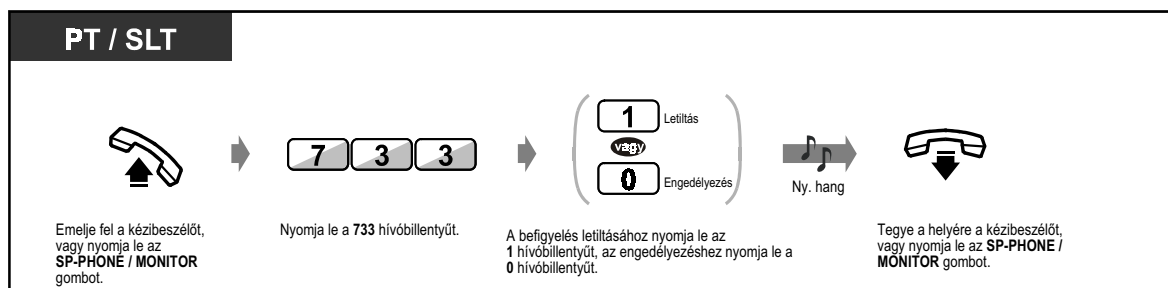

- Ezt a szolgáltatást ISDN telefontal rendelkező felhasználók nem tudják igénybe venni.

2.7.7 A háttérzene bekapcsolása

Ön letett kézibeszélő mellett telefonkészülékének hangszóróján keresztül hallgathatja a háttérzenét. Ehhez külső zeneforrást, pl. egy rádiókészüléket kell csatlakoztatni a rendszerhez.



◆ Beállítás / törlés

PT

Ha a kézibeszélő a helyén van és az SP-PHONE / MONITOR gomb nincs lenyomva:

BGM

Vagy

1

Nyomja le a „BGM” (Háttérzene) gombot vagy az 1 hívóbillentyűt.



- Ön a „BGM” gomb illetve az a hívóbillentyű ismételt lenyomásával az alábbiaknak megfelelően választhatja ki az üzemmódot:

1. zeneforrás → 2. zeneforrás → Háttérzene kikapcsolva

2.7.8 Vonalának védelme a jelzőhangoktól (Adatvonal biztosítás)

Vonalát megvédheti a jelzőhangokkal, például a „Várakozó hívás jelzése”, és a megszakításokkal szemben (Befigyelés – foglalt vonalra). Állítsa be ezt a szolgáltatást, hogy a zavartalan adatátvitelt biztosítsa, ha mellékállomása adatkommunikációs eszközhöz, pl. egy számítógéphez vagy telefaxhoz csatlakozik.

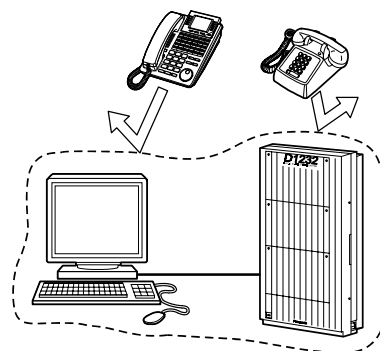

◆ Beállítás / törlés

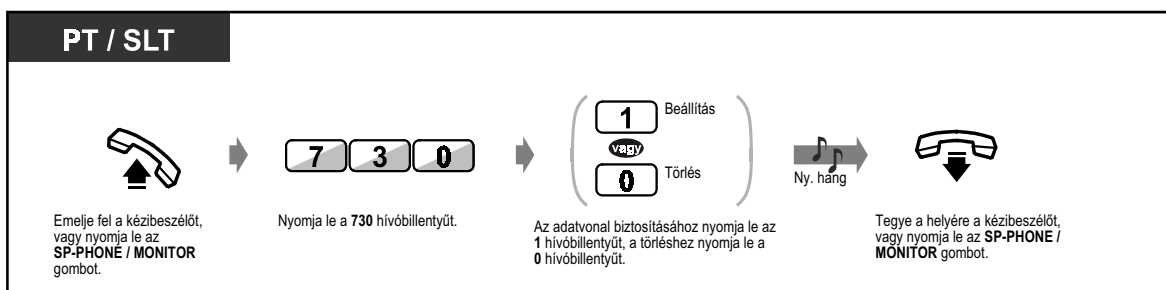

- Ezt a szolgáltatást ISDN telefontal rendelkező felhasználók nem tudják igénybe venni.

2.7.9 A nappali / éjszakai üzemmód ellenőrzése

Ön alközpontját különböző feltételek mellett használhatja nappali üzemmódban (munkaidőben) illetve éjszakai üzemmódban (munkaidőn kívül).



D – PT

Ha a kézbesző a helyén van és az SP-PHONE / MONITOR gomb nincs lenyomva:

#

vagy

(Night)

Nyomja le a # hívóbillentyűt vagy a „Night” (Éjszakai üzemmód) gombot.

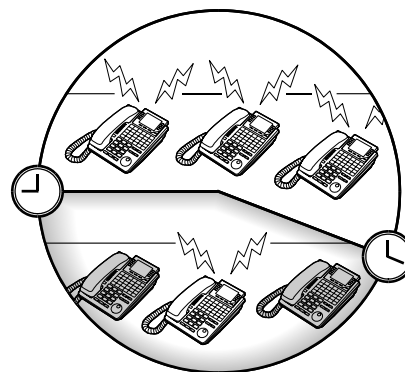

- Bármelyik rendszerkészületről ellenőrizhető az aktuális üzemmód. Ilyenkor a „Night” gomb lenyomásával bármelyik mellékállomásról – a kezelőket kivéve - ellenőrizhető az üzemmód.
- A Night gomb fénye az aktuális állapotot jelzi az alábbiak szerint:
Nem világít: Nappali üzemmód.
Piros fényrel világít: Éjszakai üzemmód.



Telefonkészülékének egyéni beállításai

- 4.1.3. A gombok egyéni beállításai
Hozza létre vagy írja át a Night (Éjszakai üzemmód) gombot.

2.7.10 A párhuzamosan csatlakoztatott telefonkészülék csengetésének beállítása (Párhuzamos telefon csatlakoztatás)

Egy rendszerkészülékkel rendelkező felhasználó kiválaszthatja, hogy a párhuzamosan csatlakoztatott, hagyományos, kéthuzalos telefonkészülék csengessen-e vagy sem, amikor bejövő hívás érkezik (alapbeállítás: nem csenget).



PT

Emelje fel a kézibeszélőt, vagy nyomja le az **SP-PHONE / MONITOR** gombot.

Nyomja le a **39** hívóbillentyűt.

A csengetéshez nyomja le az **1** hívóbillentyűt, ha nem kívánja a csengetést, nyomja le a **0** hívóbillentyűt.

Ny. hang

Tegye a helyére a kézibeszélőt, vagy nyomja le az **SP-PHONE / MONITOR** gombot.

T7433

Nyomja le a **SHIFT** gombot, amíg a kijelzőn még nem jelenik a „FEAT” felirat.

Nyomja le a „FEAT” gombot.

Forgassa el a **beállítótárcsát**, amíg a nyíl a „Parallel” (párhuzamos készülék) menüpontra nem mutat.

Nyomja le a „SEL” gombot.

A csengetéshez nyomja le az **1** hívóbillentyűt, ha nem kívánja a csengetést, nyomja le a **0** hívóbillentyűt.

Ny. hang

Tegye a helyére a kézibeszélőt, vagy nyomja le az **SP-PHONE / MONITOR** gombot.

T7436 / T7235

Nyomja le a „Features” gombot.

Forgassa el a **beállítótárcsát** vagy nyomja le a „PREV” gombot annyiszor, amíg a kijelzőn még nem jelenik a következő.

Nyomja le a „Parallel On/Off (+1/0)” (párhuzamos készülék be/ki) gombot.

A csengetéshez nyomja le az **1** hívóbillentyűt, ha nem kívánja a csengetést, nyomja le a **0** hívóbillentyűt.

Ny. hang

Tegye a helyére a kézibeszélőt, vagy nyomja le az **SP-PHONE / MONITOR** gombot.



- A hívás a hagyományos, kéthuzalos telefonkészülékről **még akkor is** fogadható a kézibeszélő felemelésével, ha a **„Nem csenget”** beállítást választotta.
- Ha akkor emeli fel a kézibeszélőt, illetve nyomja le az **SP-PHONE / MONITOR** gombot, amikor a párhuzamosan kapcsolt telefonkészülék használatban van, akkor a hívás átkapcsolódik az Ön telefonkészülékére, és megfordítva.
- Ezt a szolgáltatást ISDN telefontal rendelkező felhasználók nem tudják igénybe venni.

2.7.11 A szolgáltatások beállításainak törlése mellékállomásán (Mellékállomásról programozott szolgáltatások alaphelyzetbe állítása)

Ön a telefonkészülékén beállított, alábbi szolgáltatásokat törölheti. Ha másik íróasztalhoz költözik, és új helyén az előző tulajdonos által eszközölt beállításokat talál, akkor törölheti ezeket a szolgáltatásokat.

- Előre beállított fél hívása a kézibeszélő felemelésével vagy az SP-PHONE / MONITOR gomb lenyomásával (Forró drót): A tárolt telefonszám törlődik.
- Várakozó üzenet jelzésének beállítása (Várakozó üzenet jelzése): Az összes üzenet törlődik.
- Hívásainak átirányítása (Hívásátirányítás)
- Az Ön üzenetének megjelenítése a hívó fél kijelzőjén (Üzenethagyási lehetőség)
- Kilépés egy híváselosztási csoportból (Log-In / Log-Out)
- Hívás kezdeményezése a hívásnapló segítségével (Bejövő hívások naplója)
- Az időzített riasztó hívás beállítása (Ébresztés)
- A bejövő hívások elutasítása (DND – Hívásvédelem / „Ne zavarj”)
- Várakozó hívás jelzés vétele (Várakozó hívás jelzése / Érkező hívás bejelentése felemelt kézibeszélő mellett [OHCA] / „Kezelői” OHCA)
- Az Ön hívása átvételének megtiltása a többi mellékállomás számára (Hívásátvitel letiltása)
- Az Ön hívásába való belépés megtiltása a többi mellékállomás számára (Befigyelés letiltása)
- A háttérzene bekapcsolása
- Vonalának védelme a jelzőhangoktól (Adatvonal biztosítás)
- A párhuzamosan csatlakoztatott telefonkészülék csengetésének beállítása (Párhuzamos telefon csatlakoztatás): A párhuzamosan csatlakoztatott, hagyományos, kéthuzalos telefonkészülék nem csenget.

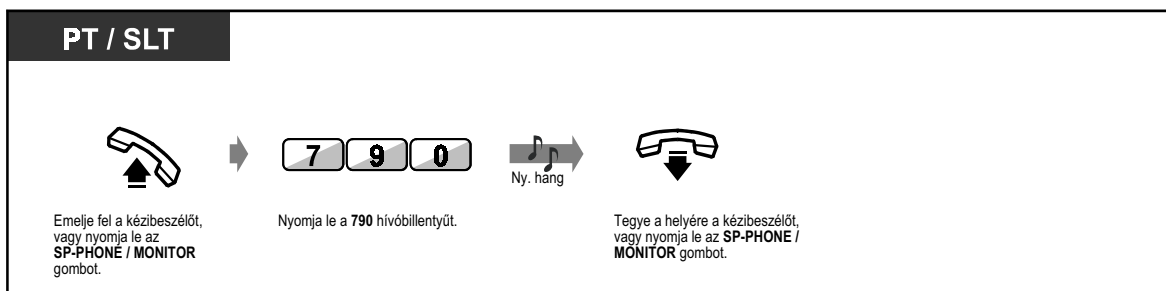

2.8 A felhasználó által biztosított berendezések használata

2.8.1 Ha kaputelefont / ajtónyitót csatlakoztatott

- Kaputelefon hívás
- Ajtónyitás

◆◆ Kaputelefon hívás

◆ Hívás a kaputelefonról



◆ A kaputelefon hívása

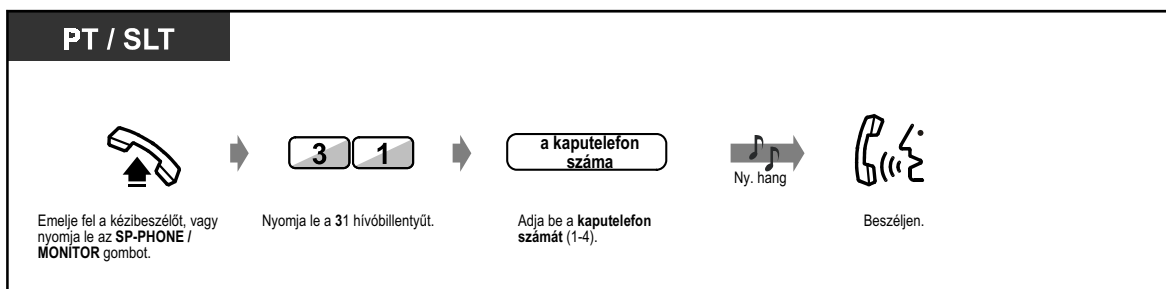

◆◆ Ajtónyitás

Adott mellékállomások kizárhatók ezen funkció használatából.

◆ Egy előre megadott mellékállomásról

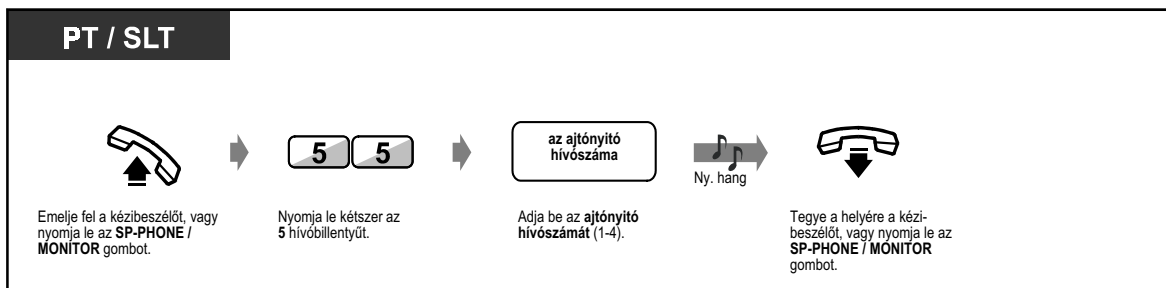

◆ Bármelyik mellékállomásról, miközben a kaputelefonnal beszél

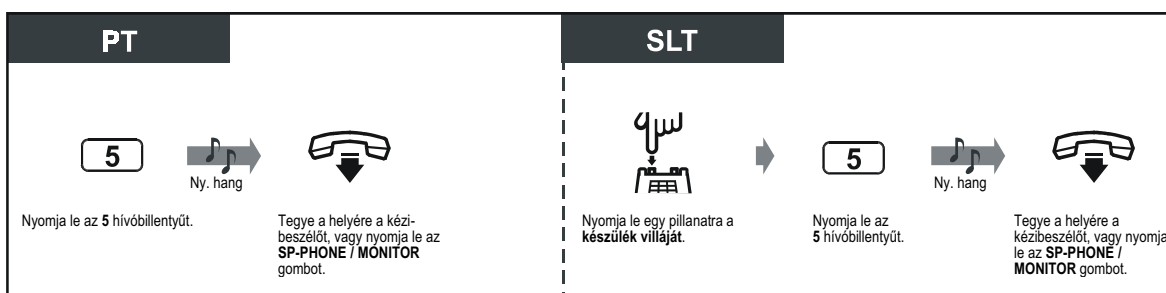

- Az ajtó öt (három) másodpercre marad nyitva (alapbeállítás: 5 másodperc).
- Ön megváltoztathatja az ajtó nyitvatartási idejét. Kérjük forduljon a rendszerfelőshöz vagy a forgalmazóhoz.
- **Ha az ajtót további öt (három) másodpercre nyitva kívánja hagyni**, nyomja le ismét az 5 hívóbillentyűt a Panasonic rendszerkészüléken.
- **Ha harminc másodpercen belül nem jelentkeznek a kaputelefon hívására**, a hívás törlődik.

2.8.2 Ha fölérendelt alközpontot csatlakoztatott

◆◆ Külső szolgáltatások elérése

Ön elérheti a csatlakozó alközpont vagy főközpont által kínált, speciális szolgáltatásokat (pl. a Várakozó hívás jelzése). Ez a szolgáltatás csak fónali hívás közben aktív.

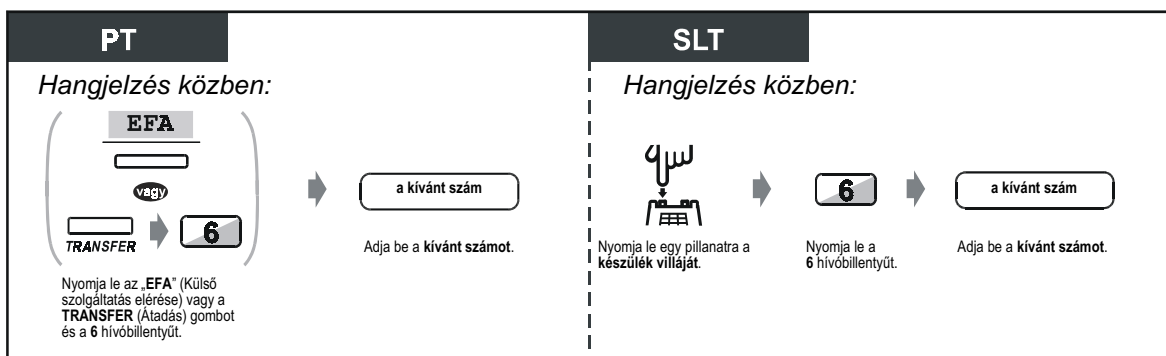
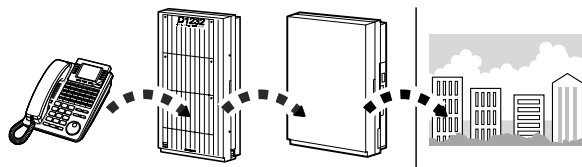

2.8.3 Ha az alközponthoz hangposta rendszer csatlakozik

- Hangposta integráció

Ha alközpontja olyan Panasonic hangposta rendszerhez csatlakozik (pl. KX-TVP200-hoz), amely digitális rendszerkészülékkel használható, akkor az alábbi funkciók állnak rendelkezésére:

- Behallgatás felvétel alatti hívásba
- Beszélgetés rögzítése

◆◆ Hangposta integráció

Ha Ön nem tudja fogadni a hívásokat, akkor azokat átirányíthatja saját hangpostaládájába, a beérkező hívások típusától függően (Minden hívást / a belső hívásokat / a fővonalai hívásokat). Ha olyan telefonkészüléket használ, amelyen van MESSAGE (Üzenet) gomb, akkor a gomb kijelzője világít, hogy tudassa Önnel: üzenetei érkeztek. Ha telefonkészülékén nincs MESSAGE (Üzenet) gomb, akkor a kézibeszélő felemelése illetve az SP-PHONE / MONITOR gomb lenyomása után egy jelzőhangot* hall. Ön a beérkezett fővonalai hívásokat is elküldheti egy adott postaládába, és így a hívók üzenetet hagyhatnak. Ha telefonkészülékén létrehozta a hangposta átadás gombot, akkor az átadás egyszerű módon, a hangpostaláda mellékállomási hívószámának ellenőrzése nélkül megy végbe (Hangposta átadás).

◆ Hívásainak átirányítása egy hangpostaládába

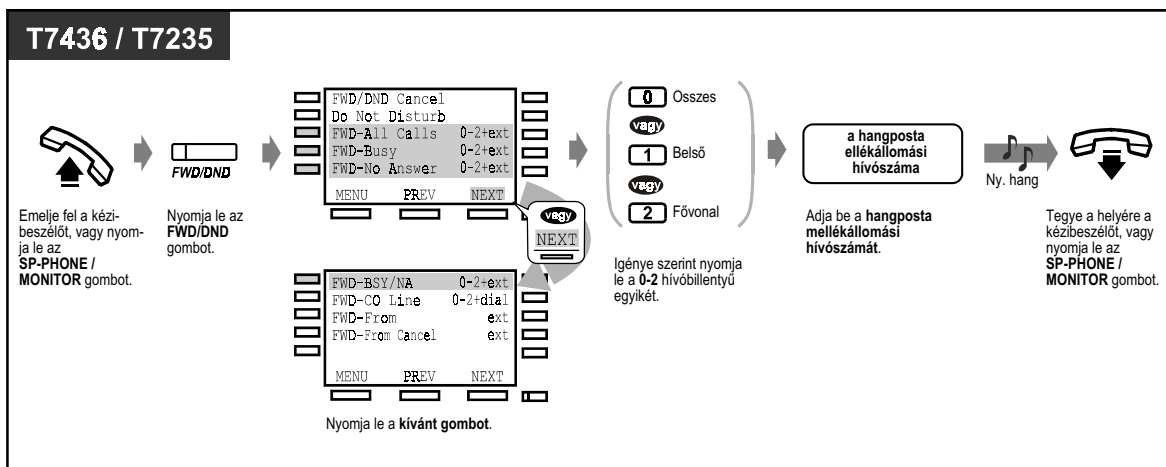
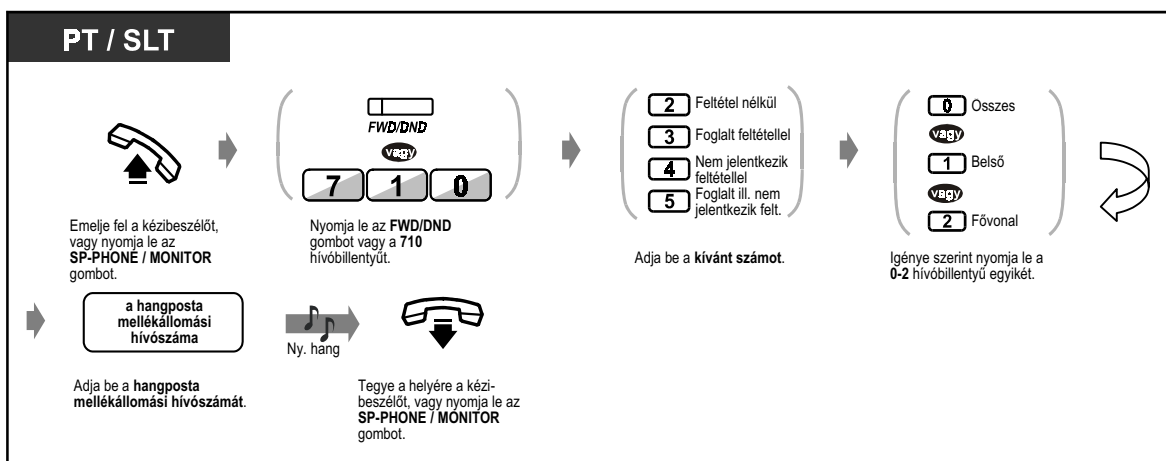

◆ Hívások átadása

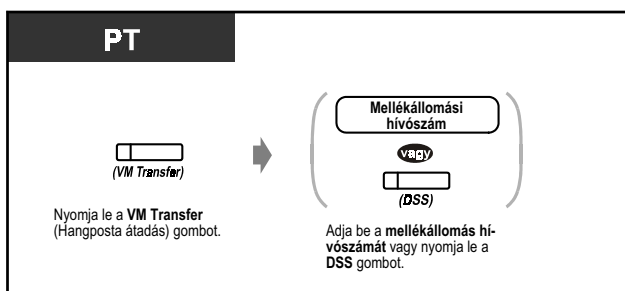

◆ Felvett üzenet meghallgatása

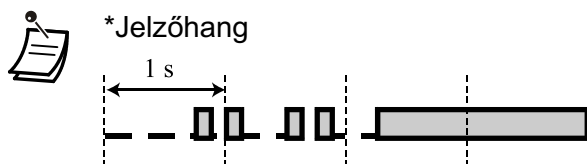
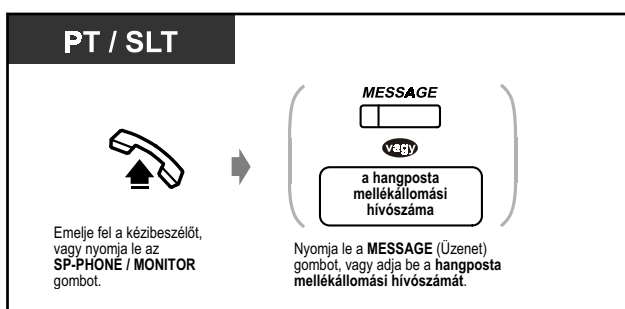

☞ Telefonkészülékének egyéni beállításai

- 4.1.3. A gombok egyéni beállításai
Hozza létre vagy írja át a **MESSAGE** (Üzenet) gombot és a **Voice Mail (VM) Transfer** (Hangposta átadás) gombot.

◆◆ **Behallgatás felvétel alatti hívásba** **(Behallgatás hangpostaládába érkező hívásba [LCS])**

Miközben egy hívó üzenetet hagy az Ön postaládájában, Ön behallgathat a hívásba. Ha úgy kívánja, a behallgatás közben Ön jelentkezhet is a hívásra. Két módszer áll rendelkezésére (Alapbeállítás: hangostelefon üzemmód), amikor Ön éppen beszélget vagy várakozó hívás hangjelzést hall.



Hangostelefon üzemmód:

Ön egyidejűleg a telefonkészülék hangszórója segítségével automatikusan figyelheti az üzenetet is.

Titkos üzemmód:

Miközben a hívó üzenetet hagy, Ön figyelmeztető hangot hall.

A szolgáltatás használata előtt

- Hozza létre a Behallgatás hangpostáládba érkező hívásba (LCS) gombot (Egyéni programozás).
- Válassza ki az üzemmódot: Hangostelefon vagy Titkos üzemmód (Egyéni programozás).
- Állítsa be a jelszót.
- Állítsa be a „Behallgatás hangpostáládba érkező hívásba” szolgáltatást.

◆ A jelszó beállítása / törlése

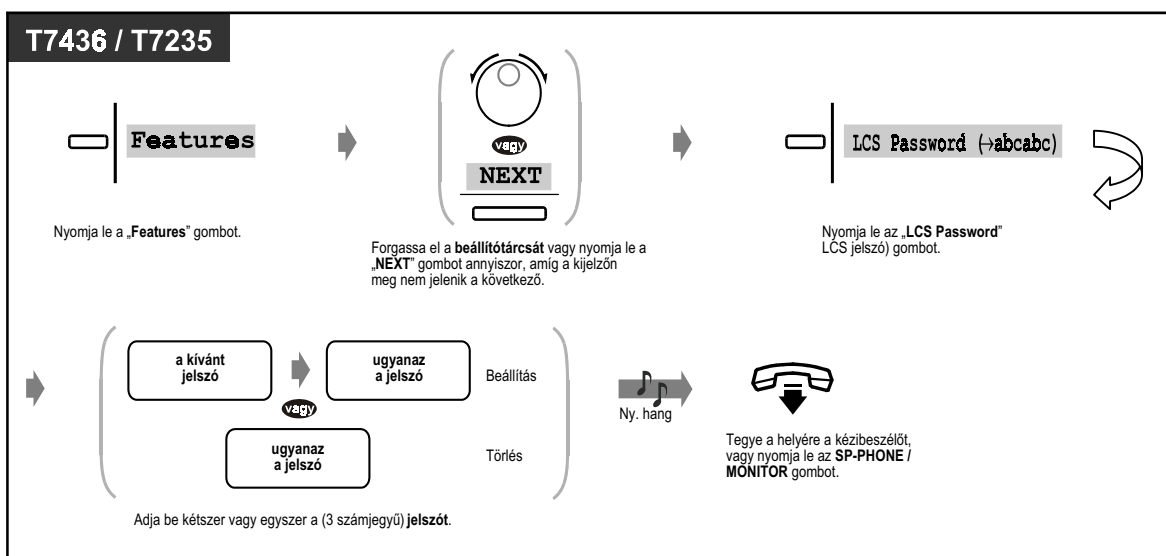
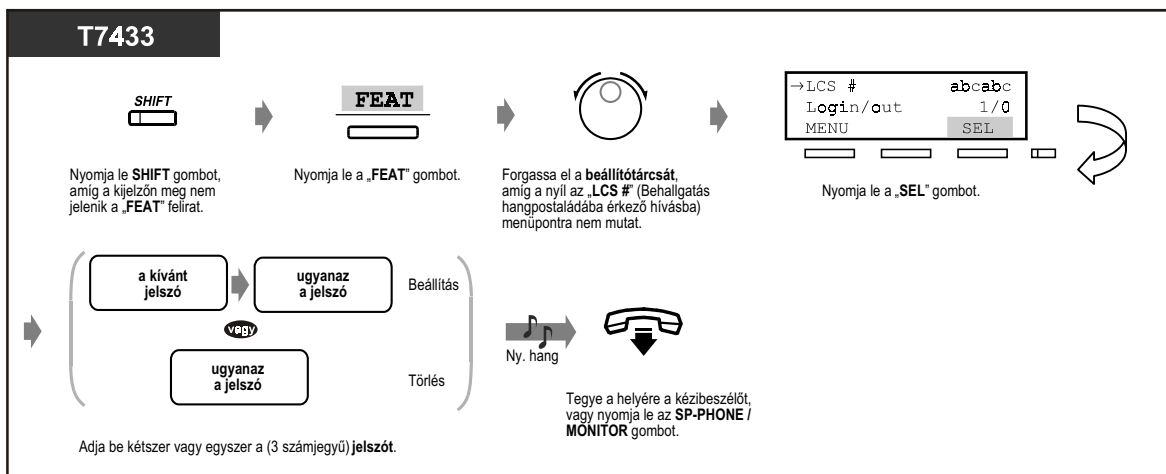
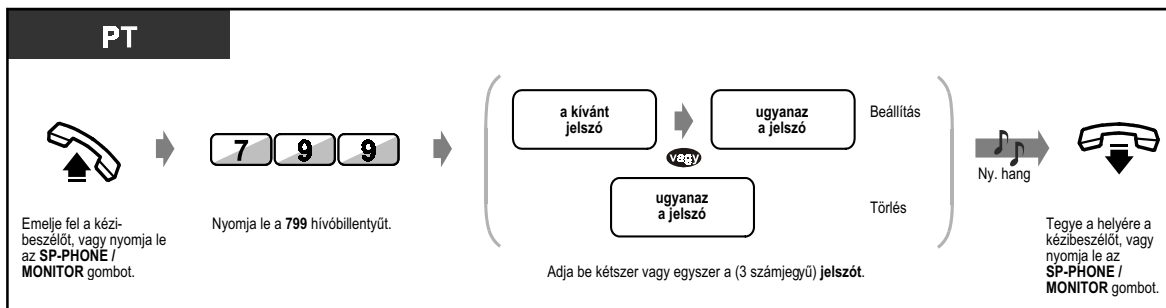

◆ **A „Behallgatás felvétel alatti hívásba” beállítása**

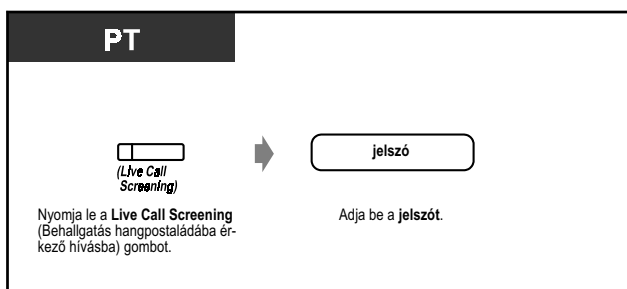

◆ **A „Behallgatás felvétel alatti hívásba” törlése**

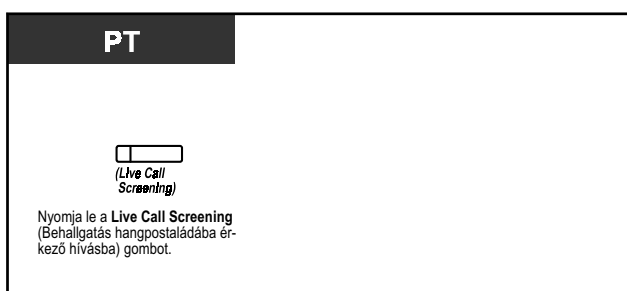

Működtetési folyamatábra

Az árnyékolt részekben található műveletek hangostelefon üzemmódu működtesek.

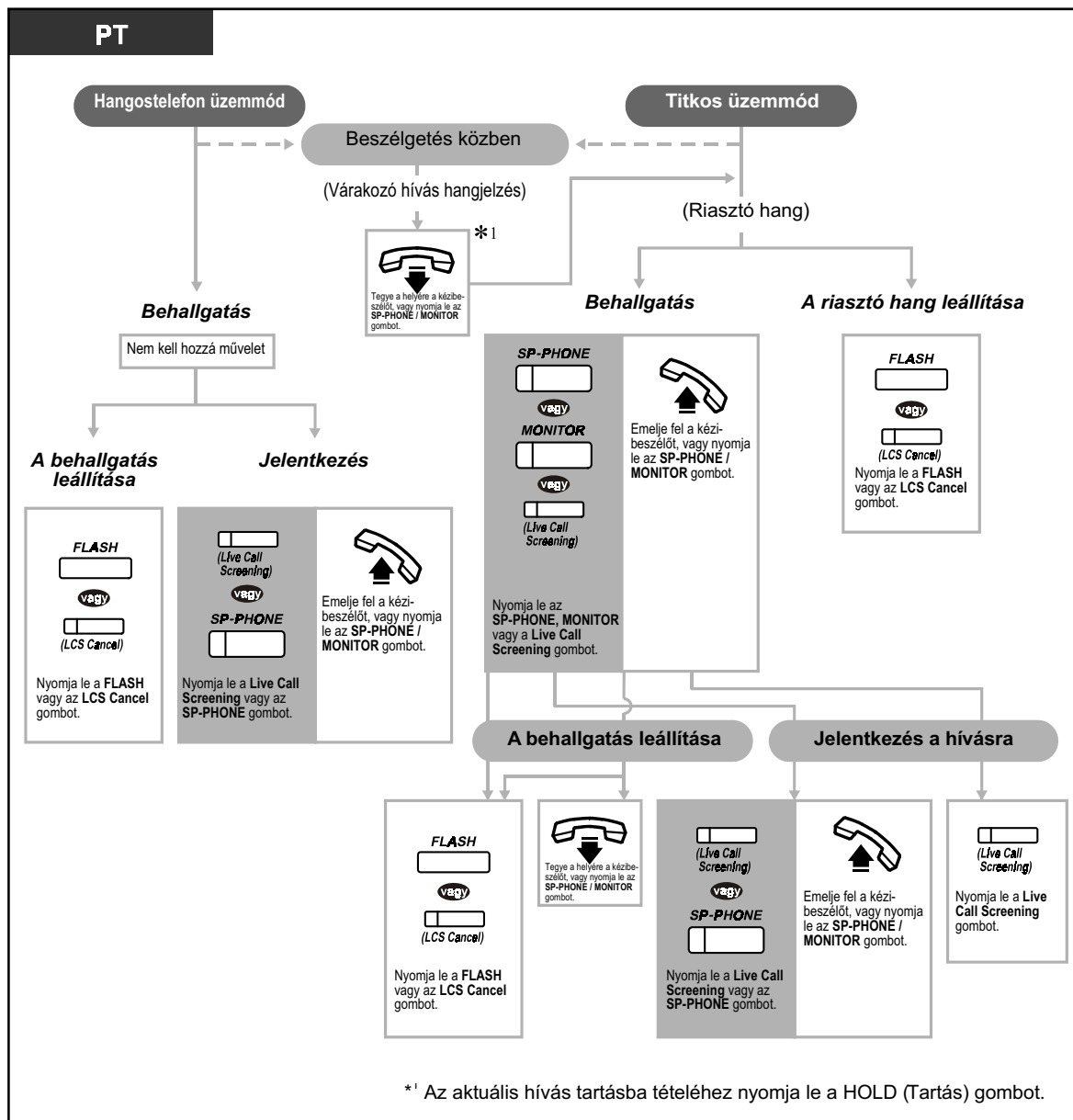

- A „Live Call Screening” (LCS – Behallgatás hangpostáladába érkező hívásba) gomb fénye az aktuális állapotot jelzi, az alábbiak szerint:
Piros fényel világít: az LCS be van kapcsolva.
Nem világít: az LCS ki van kapcsolva.
Zöld fényel, gyorsan villog: Figyelmeztető csengetés titkos üzemmódban.*²
Zöld fényel, lassan villog: A „Behallgatás felvétel alatti hívásba” szolgáltatást használják.*²
*² Ha a „Behallgatás felvétel alatti hívásba” szolgáltatás használatban van, akkor a DSS gomb piros fényel világít.
- A kezelő bármelyik mellékállomáson törölheti a jelszót.

Telefonkészülékének egyéni beállításai

- 4.1.2. Kezdeti beállítások – **A „Behallgatás felvétel alatti hívásba” üzemmód beállítása**

Válassza ki az üzemmódot: az üzenetbe való automatikus behallgatást, vagy a figyelmeztető csengetés vételét, ha a hívó üzenetet hagy.

- 4.1.3. A gombok egyéni beállításai

Hozza létre vagy írja át a „Live Call Screening” („Behallgatás felvétel alatti hívásba”) és a „Live Call Screening Cancel” („Behallgatás felvétel alatti hívásba törlés”) gombot.

◆◆ **Beszélgetés felvétele (Beszélgetés rögzítése)**

Miközben Ön a telefonon beszél, a beszélgetést felveheti a postaládába.



◆ **Felvétel az Ön postaládájába**

PT

Beszélgetés közben:

(Two-Way Record)

A felvétel leállításához nyomja le ismét ezt a gombot.

Nyomja le a **Two-Way Record** (Beszélgetés rögzítése) gombot.

◆ **Felvétel másik postaládába**

PT

Beszélgetés közben:

(Two-Way Transfer)

→

mellékállomási hívószám

Vagy

(DSS)

Nyomja le a **Two-Way Transfer** (Beszélgetés felvétel átadása) gombot.

Adja be a **mellékállomási hívószámot**, vagy nyomja le a **DSS** gombot.

A felvétel leállításához nyomja le ismét ezt a gombot.



- A (Two-Way Record) (Beszélgetés rögzítése) gomb fénye az aktuális állapotot jelzi, az alábbiak szerint:

Világít: A beszélgetés felvétele folyik.

Nem világít: Nincs rögzítés.



- Amikor Ön egy telefonbeszélgetést rögzít, közölnie kell a másik féllel, hogy a beszélgetést felveszi.



Telefonkészülékének egyéni beállításai

- 4.1.3. A gombok egyéni beállításai
Hozza létre vagy írja át a Two-Way Record (Beszélgetés rögzítése) és a Two-Way Transfer (Beszélgetés felvétel átadása) gombot.

2.9 A kijelzős rendszerkészülék használata

2.9.1 Hívás kezdeményezése a hívásnapló segítségével (Bejövő hívások naplója) [csak a KX-T7433, KX-T7436, KX-T7230 és KX-T7235 típusnál]

Ha Ön nem fogad egy bejövő fővonalhi hívást, akkor a hívóra vonatkozó információt a rendszer automatikusan rögzíti a hívásnaplóban. Ha a SHIFT gomb kijelzője kigyullad, az azt jelenti, hogy a hívásnaplóban egy hívás található. Ön beszélgetés közben is tárolhat adatokat a hívásnaplóban (Lásd a 2.9.2. Hívásnapló rögzítése [csak a KX-T7433, KX-T7436, KX-T7230 és KX-T7235 típusnál] című fejezetet.) Mellékállomásonként legfeljebb 5 hívás naplózható. Ön kiválaszthatja, mi legyen a 16. hívással: a rendszer vagy figyelmen kívül hagyja, vagy az új hívás felülírja a legrégebbi hívást (alapbeállítás: felülírás). Ön módosíthatja és visszahívhatja a hívásnaplóban szereplő számokat.

◆ Nyugtázás

D-PT

Amikor a kézibeszélő a helyén van, és az **SP-PHONE / MONITOR** gomb nincs lenyomva:

OLD

NEW

<Információ minta>

CO02:Panasonic	----	Fővonal száma és neve
012345678	----	Telefonszám
Nina Thomas	----	A hívó neve
22 09:00PM	----	A hívás érkezésének dátuma és időpontja
SEQ01 2Call	----	Sorszám és hányszor hívott (max. 15)
MENU CLR NEXT		

Nyomja le az „OLD” (Régi) vagy a „NEW” (Új) gombot.

OLD: A már ellenőrzött információ.
NEW: A még nem ellenőrzött információ.



- A KX-T7433 és KX-T7230 típusnál az információs adatok között az INFO gombbal tud lépkedni.

Sorszám és név →

Sorszám, dátum,
időpont és
hányszor hívott

→ A fővonal száma
és a fővonal neve



- A telefonszám módosításánál a törléshez nyomja le a „*” gombot, majd adja be a számot. A számot az első számjegytől kezdődően lehet módosítani. Az új számot a rendszer eltárolja.
- Ha vissza kíván térni a kezdeti kijelzéshez, nyomja le a MENU gombot vagy emelje fel a kézibeszélőt, vagy nyomja le az SP-PHONE / MONITOR gombot, majd tegye a helyére a kézibeszélőt, vagy nyomja le az SP-PHONE / MONITOR gombot.

◆ Hívásnapló törlése

D-PT

CLR

Nyomja le a „CLR” (Törlés) gombot.

◆ **Visszahívás**

D – PT

Amikor megjelenik a kívánt szám:



Emelje fel a kézbeszélőt, vagy nyomja le az SP-PHONE / MONITOR gombot.

Nyomja le a „CALL” (Hívás) gombot.

◆ **Hogyan kezelje a rendszer a 16. hívást**

D – PT

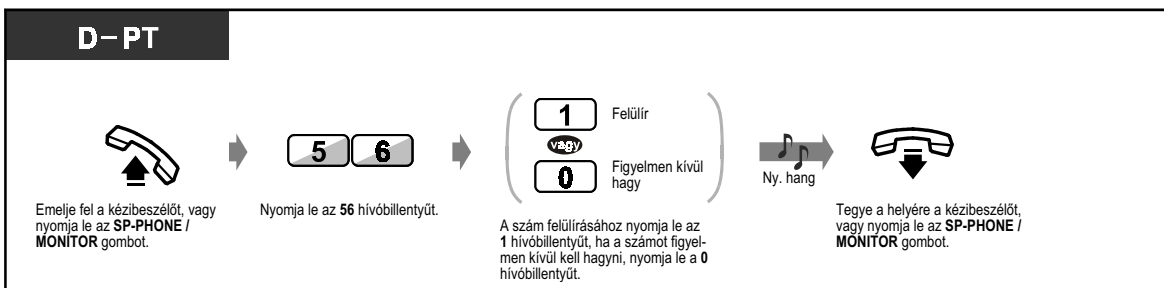

Emelje fel a kézbeszélőt, vagy nyomja le az SP-PHONE / MONITOR gombot.

Nyomja le az 56 hívóbillentyűt.

1 Felülír
0 Figyelmen kívül hagy

A szám felülírásához nyomja le az 1 hívóbillentyűt, ha a számot figyelmen kívül kell hagyni, nyomja le a 0 hívóbillentyűt.

Ny. hang

Tegye a helyére a kézbeszélőt, vagy nyomja le az SP-PHONE / MONITOR gombot.

2.9.2 Hívásnapló rögzítése [csak a KX-T7433, KX-T7436, KX-T7230 és KX-T7235 típusnál]

Ön a hívásnaplóban rögzítheti a hívóra vonatkozó információt, hogy később visszahívja. Ha nem jelentkezik a hívásra, a hívásnaplót a rendszer automatikusan rögzíti. Beszélgetés közben Ön a kijelzőn a hívás időtartamát láthatja.

◆ Hívásnapló rögzítése

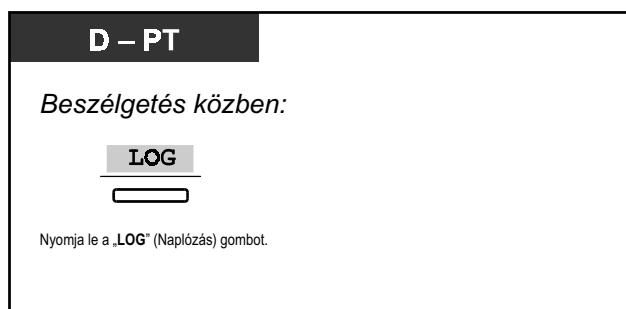

2.9.3 Az Ön hívásnaplójába való betekintés megtiltása a többi mellékállomás számára (Bejövő hívások naplójának lezárása) [csak a KX-T7433, KX-T7436, KX-T7230 és KX-T7235 típusnál]

◆ **Lezárás / a lezárás megszüntetése**

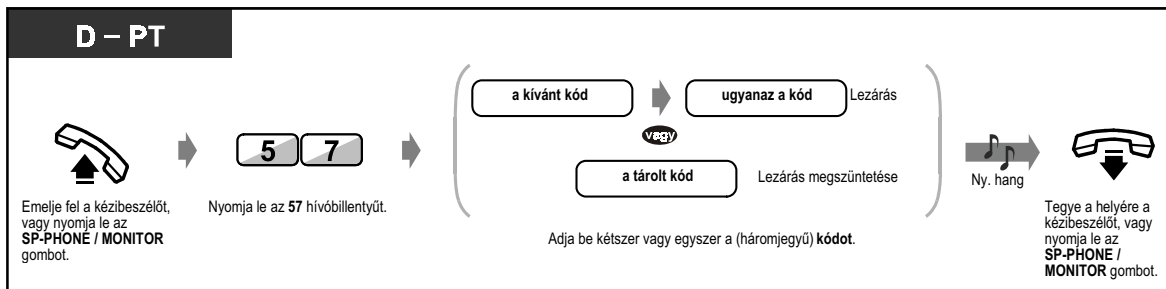

- **Ha elfelejti a kódot**, forduljon a kezelőhöz. A kezelő képes megszüntetni a napló lezárását bármelyik mellékállomáson (Bejövő hívások naplójának vezérlése).

2.9.4 A KX-T7433, KX-T7436 és KX-T7235 típusú készülék használata

- A KX-T7433 használata
- A KX-T7436 használata
- A KX-T7235 használata
- Nevek és számok tárolása az egyéni rövidített hívószámokkal való gyorstárcsázáshoz
- Szolgáltatás lista kijelzése

◆◆ A KX-T7433 használata

A háromsoros kijelzővel rendelkező, KX-T7433 típusú Panasonic rendszerkészülék lehetővé teszi, hogy Ön a kijelző üzeneteinek segítségével kezdeményezze a hívásokat illetve használja a szolgáltatásokat. Önnek nem kell megjegyeznie a telefonszámokat sem a szolgáltatások hívószámait.

Eljárás

1. Nyomja le annyiszor a SHIFT gombot, amíg meg nem jelenik a harmadik kijelzés.
2. Ha szükséges, nyomja le a kívánt gombot.
3. Forgassa el a beállítótárcsát, amíg a nyíl a kívánt üzenetre nem mutat.
(A szolgáltatások üzeneteit lásd a „2.9.4. A KX-T7433, KX-T7436 és KX-T7235 típusú készülék használata” című fejezetben a „Szolgáltatás lista kijelzése” pontnál.)
4. Az adott fél hívásához nyomja le a „CALL” (Hívás) gombot, vagy emelje fel a kézibeszélőt, vagy nyomja le az SP-PHONE / MONITOR gombot, illetve a kívánt szolgáltatás kiválasztásához nyomja le a „SEL” (Kiválasztás) gombot.
5. Ha szükséges, adja be a paramétereiket.

CONT = kontraszt
 RING = csengetés
 BGM = háttérzene
 OLD = régi
 NEW = új

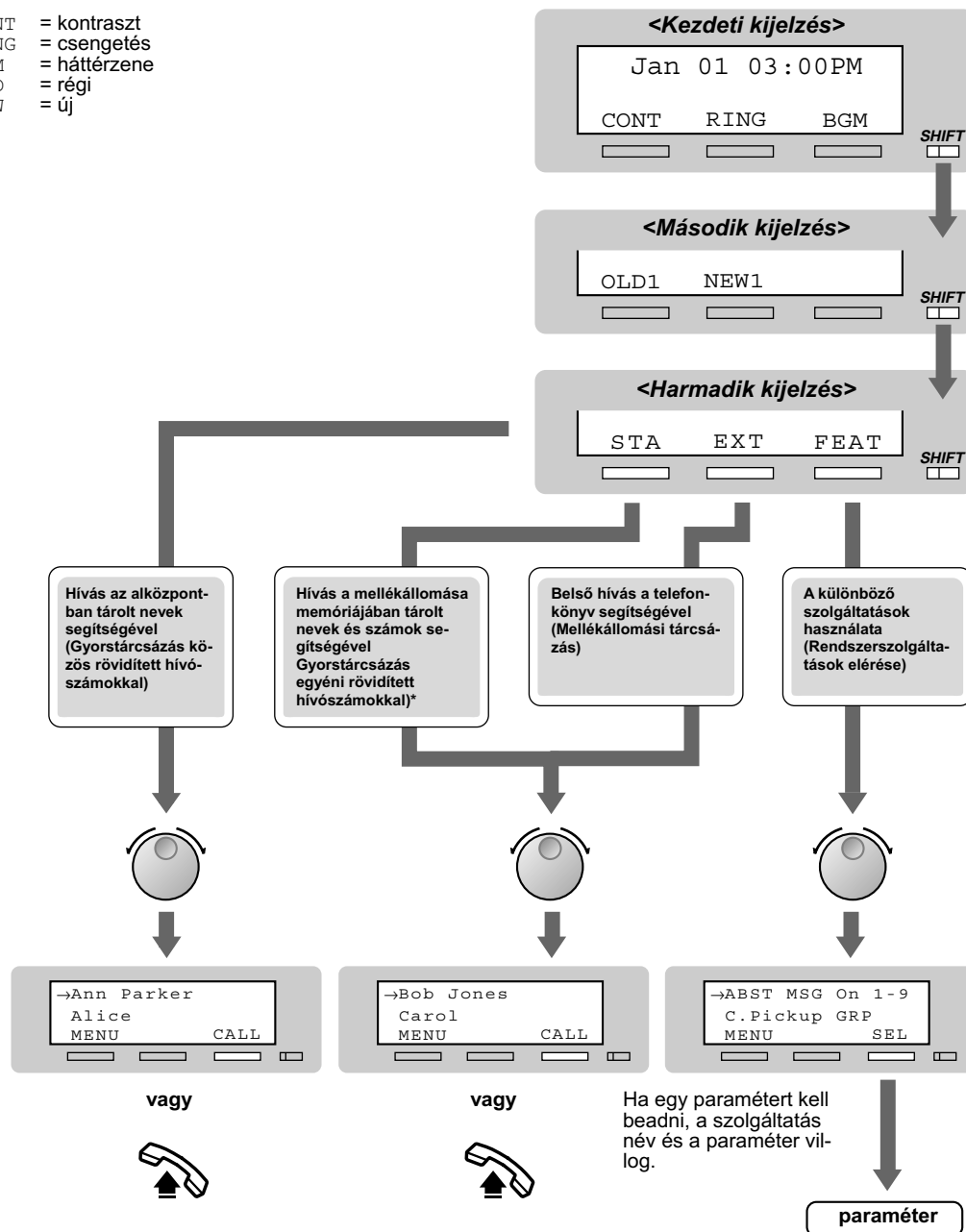

* A neveket és telefonszámokat előre tárolni kell. Lásd a „2.9.4. A KX-T7433, KX-T7436 és KX-T7235 típusú készülék használata” című fejezetben a „Nevék és számok tárolása az egyéni rövidített hívószámokkal való gyors tárcsázáshoz” pontnál.

◆◆ A KX-T7436 használata

A hatsoros kijelzővel rendelkező, KX-T7436 típusú Panasonic rendszerkészülék lehetővé teszi, hogy Ön a kijelző üzeneteinek segítségével kezdeményezze a hívásokat illetve használja a szolgáltatásokat. Önnek nem kell megjegyeznie a telefonszámokat sem a szolgáltatások hívószámait.

Eljárás a funkciógombok használatával

1. Nyomja le a kívánt funkciógombot a kezdeti kijelzésnél.
2. Forgassa el a beállítótárcsát, amíg a nyíl a kívánt üzenetre nem mutat.
(A szolgáltatások üzeneteit lásd a „2.9.4. A KX-T7433, KX-T7436 és KX-T7235 típusú készülék használata” című fejezetben a „Szolgáltatás lista kijelzése” pontnál.)
3. Az adott fél hívásához nyomja le a „CALL” (Hívás) gombot, vagy emelje fel a kézibeszélőt, vagy nyomja le az SP-PHONE / MONITOR gombot.
Vagy a nyílnál lévő, kívánt szolgáltatás kiválasztásához nyomja le a „SEL” (Kiválasztás) gombot, vagy nyomja le a kívánt szolgáltatás mellett lévő funkciógombot.
4. Ha szükséges, adja be a paramétereket.

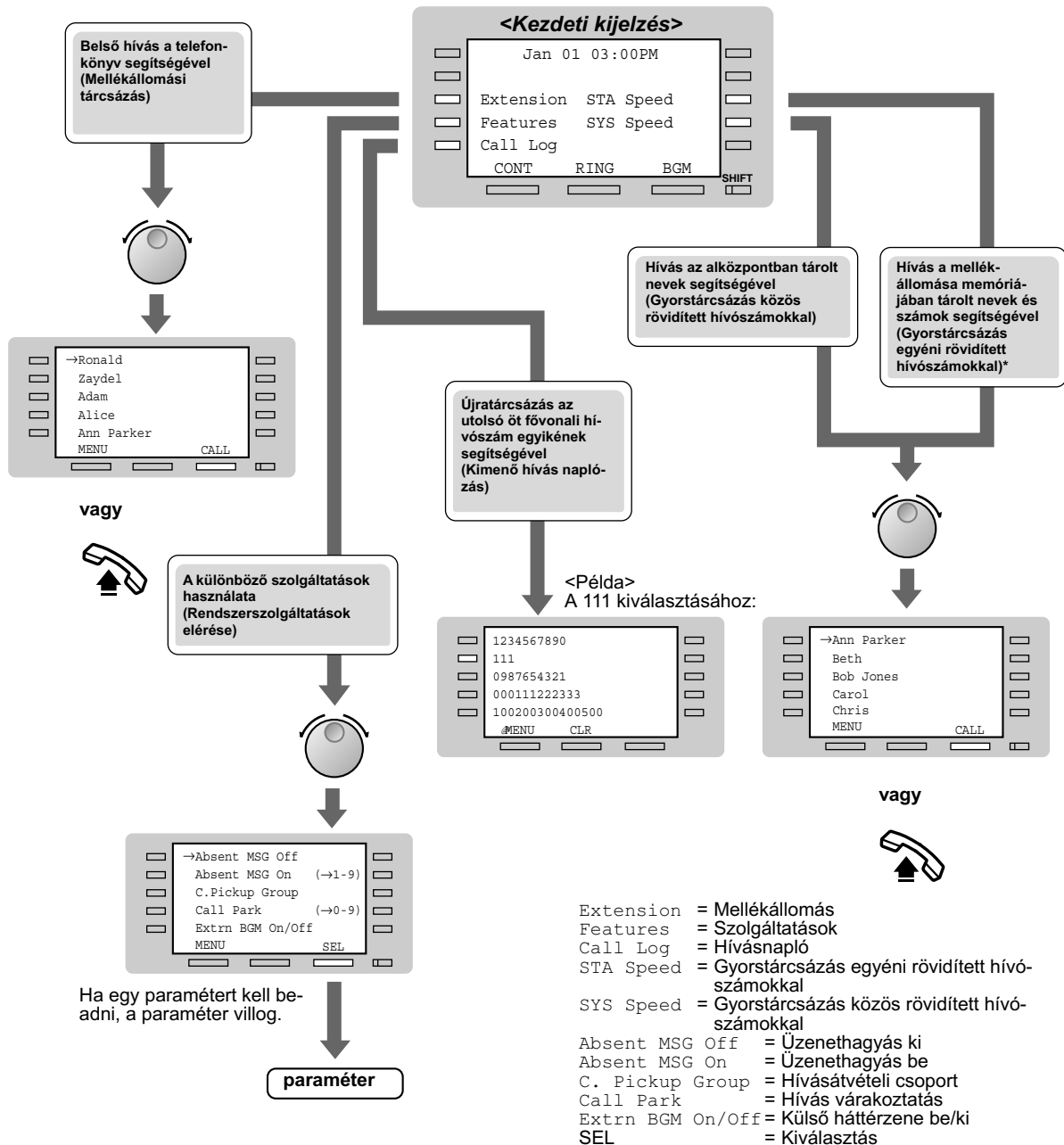



- * A neveket és telefonszámokat előre tárolni kell. Lásd a „2.9.4. A KX-T7433, KX-T7436 és KX-T7235 típusú készülék használata” című fejezetben a „Nevék és számok tárolása az egyéni rövidített hívószámokkal való gyorstárcsázáshoz” pontnál.

Eljárás a funkciógombok használatával

1. Nyomja le annyiszor a SHIFT gombot, amíg meg nem jelenik a harmadik kijelzés.
2. Ha szükséges, nyomja le a kívánt gombot.
3. Forgassa el a beállítótárcsát, amíg a nyíl a kívánt üzenetre nem mutat.
(A szolgáltatások üzeneteit lásd a „2.9.4. A KX-T7433, KX-T7436 és KX-T7235 típusú készülék használata” című fejezetben a „Szolgáltatás lista kijelzése” pontnál.)
4. Az adott fél hívásához nyomja le a „CALL” (Hívás) gombot, vagy emelje fel a kézibeszélőt, vagy nyomja le az SP-PHONE / MONITOR gombot, illetve a kívánt szolgáltatás kiválasztásához nyomja le a „SEL” (Kiválasztás) gombot.
5. Ha szükséges, adja be a paramétereket.

Extension = Mellékállomás
 Features = Szolgáltatások
 Call Log = Hívásnapló
 STA Speed = Gyorstárcsázás egyéni rövidített hívószámokkal
 SYS Speed = Gyorstárcsázás közös rövidített hívószámokkal
 CONT = kontraszt
 RING = csengetés
 BGM = háttérzene
 OLD = régi
 NEW = új
 Absent MSG Off = Üzenethagyás ki
 Absent MSG On = Üzenethagyás be
 C. Pickup Group = Hívásátvételi csoport
 Call Park = Hívás várakoztatás
 Extrn BGM On/Off = Külső háttérzene be/ki
 SEL = Kiválasztás

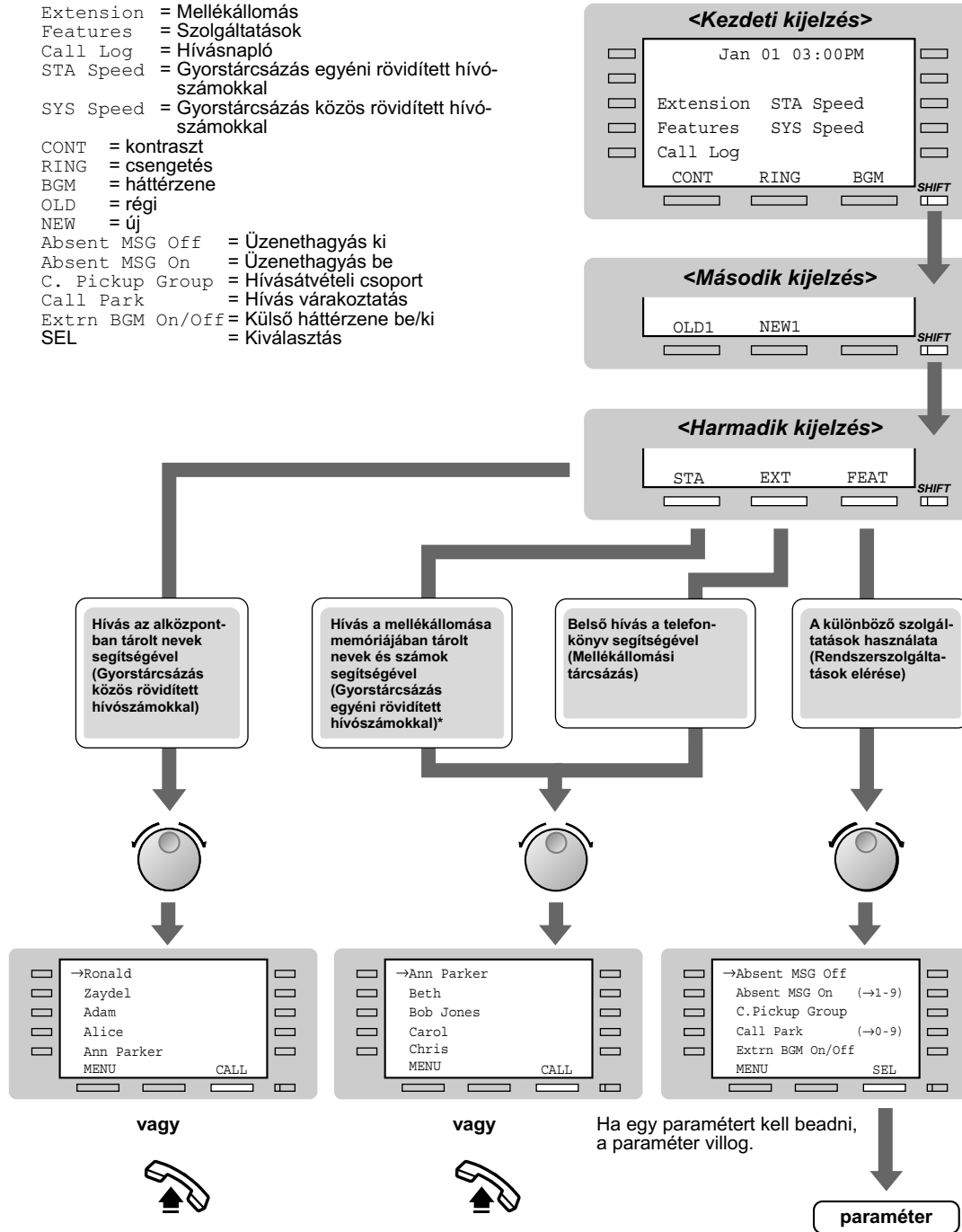

* A neveket és telefonszámokat előre tárolni kell. Lásd a „2.9.4. A KX-T7433, KX-T7436 és KX-T7235 típusú készülék használata” című fejezetben a „Nevék és számok tárolása az egyéni rövidített hívószámokkal való gyorstárcsázáshoz” pontnál.

◆◆ **A KX-T7235 használata**

A hatsoros kijelzővel rendelkező, KX-T7235 típusú Panasonic rendszerkészülék lehetővé teszi, hogy Ön a kijelző üzeneteinek segítségével kezdeményezze a hívásokat illetve használja a szolgáltatásokat. Önnek nem kell megjegyeznie a telefonszámokat sem a szolgáltatások hívószámait.

Eljárás

1. Nyomja le a kívánt funkciógombot a kezdeti kijelzésnél.
2. Nyomja le a kívánt funkciógombot, a NEXT (Következő) gombot vagy a VOLUME (UP[^] / DOWN^v) (Hangerő fel/le) beállító gombot, amíg meg nem jelenik a kívánt üzenet.
(A szolgáltatások üzeneteit lásd a „2.9.4. A KX-T7433, KX-T7436 és KX-T7235 típusú készülék használata” című fejezetben a „Szolgáltatás lista kijelzése” pontnál.)
3. Nyomja le a kívánt fél illetve szolgáltatás mellett lévő funkciógombot.
4. Ha szükséges, adja be a paramétereit.

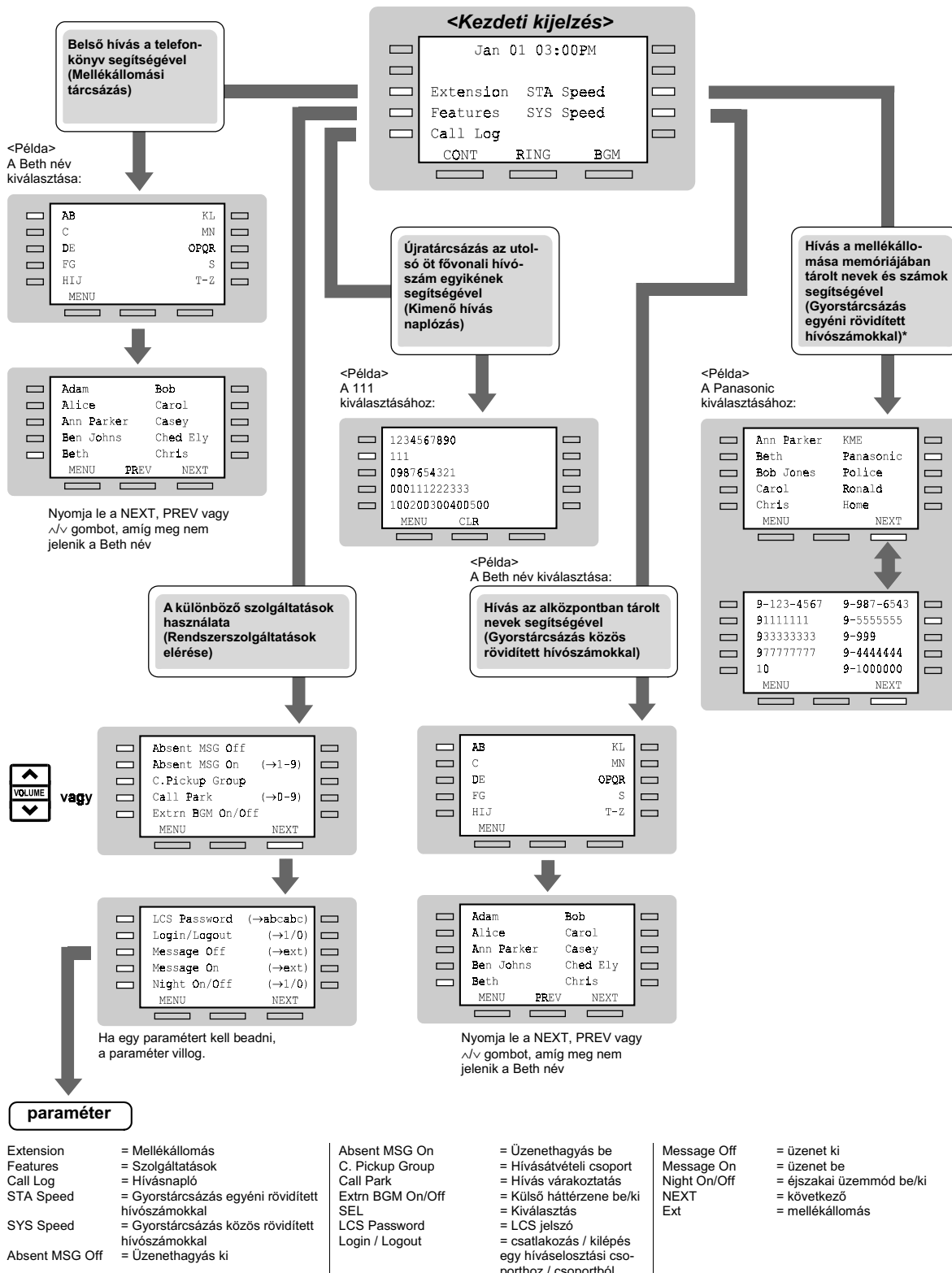

* neveket és telefonszámokat előre tárolni kell. Lásd a „2.9.4. A KX-T7433, KX-T7436 és KX-T7235 típusú készülék használata” című fejezetben a „Nevék és számok tárolása az egyéni rövidített hívószámokkal való gyors tárcsázáshoz” pontnál.

◆◆ Nevek és számok tárolása az egyéni rövidített hívószámokkal való gyors tárcsázáshoz

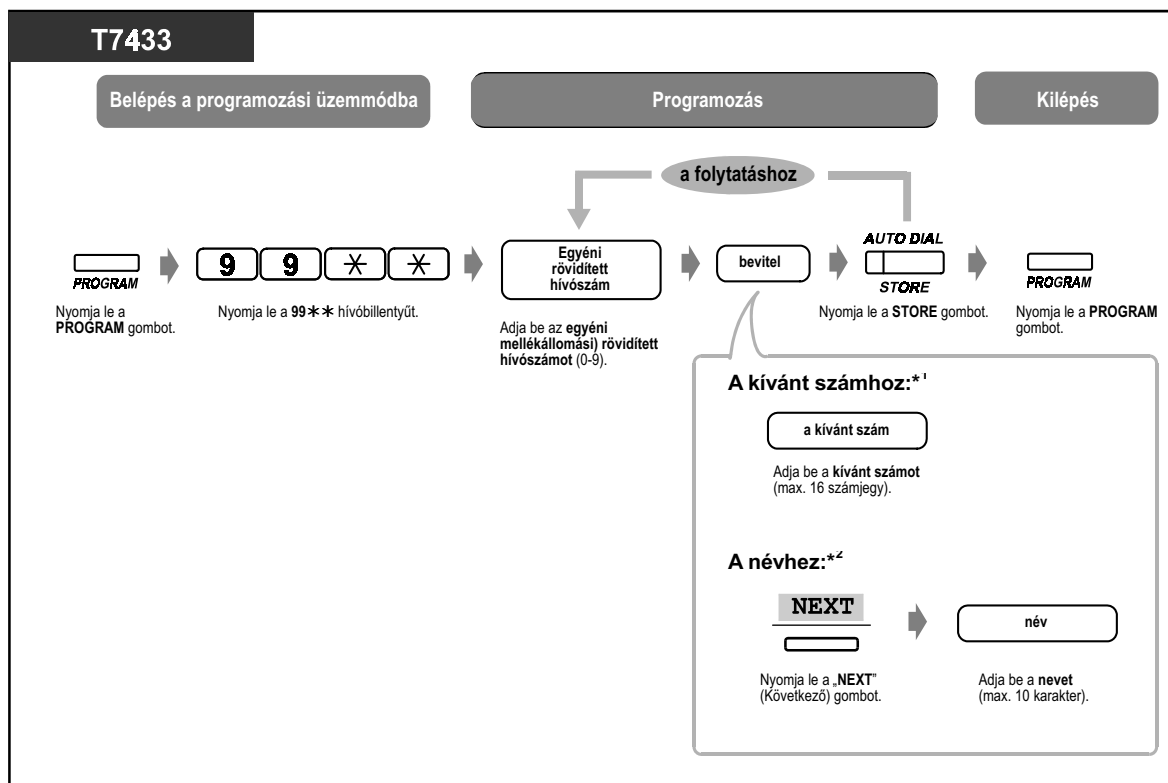

T7436 / T7235

Belépés a programozási üzemmódba

Programozás

Kilépés

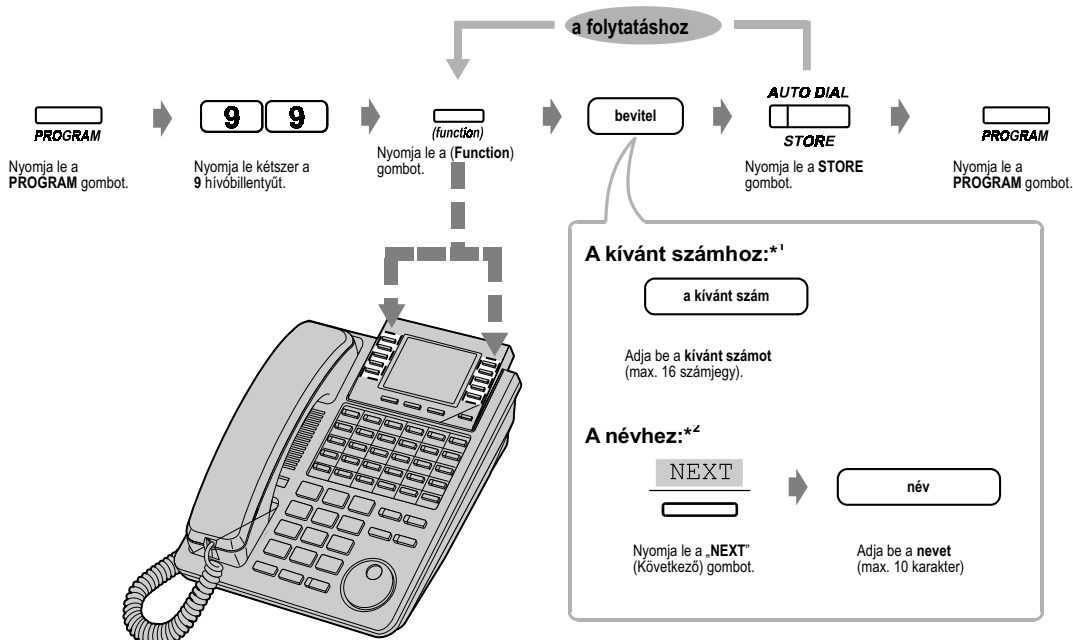

- *1 A „*”, „#”, FLASH, PAUSE, SECRET (INTERCOM) és (CONF) hívóbillentyű illetve gomb is tárolható.
- *2 A karakterek bevitelét lásd a „2.9.4. A KX-T7433, KX-T7436 és KX-T7235 típusú készülék használata” című fejezetben a „Karakterek bevitel” pontnál.

◆◆ Szolgáltatás lista kijelzése

Ön az alábbi szolgáltatásokat érheti el. Ezek a kijelzések a „Features” (szolgáltatások) kiválasztása után a beállítótárcsa elforgatásával vagy a NEXT illetve PREV gomb lenyomásával jeleníthetők meg. Működtetésüket lásd az alábbi listában szereplő, megfelelő kezelési útmutatóban.

Kijelzés (KX-T7436 / KX-T7235)	Kijelzés (KX-T7433)	A szolgáltatás leírása
Absent MSG Off	ABST MSG Off	Üzenethagyás törlése. Lásd 2.5.2. Az Ön üzenetének megjelenítése a hívó fél kijelzőjén (Üzenethagyási lehetőség).
Absent MSG On (→1-9)	ABST MSG On 1-9	Üzenethagyás beállítása. Lásd 2.5.2. Az Ön üzenetének megjelenítése a hívó fél kijelzőjén (Üzenethagyási lehetőség).
C.Pickup Group	C.Pickup GRP	Átvész egy, a mellékállomási csoportján belüli hívást. Lásd 2.3.3. Egy másik mellékállomást csengető hívás átvétele (Hívásátvétel)

Kijelzés (KX-T7436 / KX-T7235)	Kijelzés (KX-T7433)	A szolgáltatás leírása
Call Park (→0-9)	Call Park 0-9	Egy hívást a rendszer parkoló zónájába helyez. Lásd 2.4.1. Hívás tartásba tétele.
Extrn BGM On/Off	Ext-BGM On/Off	Be/kikapcsolja a háttérzenét.* Lásd 3.2.2. Külső háttérzene bekapcsolása.
LCS Password (→abcabc)	LCS # abcabc	Kijelöli a jelszót a „Behallgatás hangpostaládába érkező hívásba” szolgáltatáshoz. Lásd 2.8.3. Ha az alközpontozó hangposta rendszer csatlakozik.
Login / Logout (→1/0)	Login / out (1/0)	Belép vagy elhagyja a hívásfogadási csoportot. Lásd 2.5.4. Kilépés egy híváselosztási csoportból (Log-In / Log-Out).
Message Off (→ext)	MSG Off ext	Töröl egy üzenetet. Lásd 2.2.4. Amikor a hívott vonal foglalt vagy nem jelentkezik.
Message On (→ext)	MSG On ext	Üzenetet hagy, hogy a hívott fél visszahívhassa Önt. Lásd 2.2.4. Amikor a hívott vonal foglalt vagy nem jelentkezik.
Night On/Off (→1/0)	Night Mode 1/0	Átváltja az éjszakai üzemmódot; éjszakai (On) vagy nappali (Off).* Lásd 3.2.1. Nappali / éjszakai üzemmód.
OGM Playback (→1-4)	OGM Play 1-4	Lejátssza a kimenő üzenetet.* Lásd 3.2.3. Kimenő üzenetek (Bejelentkező szövegek) felvétele.
Page-Ext Answer (→1-4)	Page-E ANS 1-4	Fogadja a hangszórón keresztül személykeresést. Lásd 2.3.4. Külső hangszórón jelentkező hívás fogadása (TAFAS – Fővonalon hívásfogadása bármelyik mellékállomásról) és 2.6.3. Jelentkezés személykeresésre.
Page-GRP Answer	Page-GRP ANS	Fogadja a telefonos személykeresést egy, ugyanazon a mellékállomási csoporton belüli telefonkészületről. Lásd 2.6.3. Jelentkezés személykeresésre.
Paging External (→0-4)	Page Extrn 0-4	Személykeresés a külső hangszórón keresztül. Lásd 2.6.1. Személykeresés.

Kijelzés (KX-T7436 / KX-T7235)	Kijelzés (KX-T7433)	A szolgáltatás leírása
Paging Group (→0-8)	Page GRP 0-8	Személykeresést hajt végre egy adott mellékállomási csoportra. Lásd 2.6.1. Személykeresés.
Parallel On/Off (→1/0)	Parallel 1/0	Beállítja, hogy a párhuzamosan csatlakoztatott hagyományos, kéthuzalos telefonkészülék csengessen-e (On) vagy sem (Off), amikor hívás érkezik. Lásd 2.7.10. A párhuzamosan csatlakoztatott telefonkészülék csengetésének beállítása (Párhuzamos telefon csatlakoztatás).



* Az üzenet csak a kezelők számára hasznos.

Hívásátirányítás / hívásvédelem („Ne zavarj”) szolgáltatás:

Ön elérheti a Hívásátirányítás / hívásvédelem („Ne zavarj”) szolgáltatást is. Emelje fel a kézibeszélőt, vagy nyomja le az SP-PHONE / MONITOR gombot, majd nyomja le az FWD/DND gombot. Az alábbi kijelzéseket látja. Ezek működtetését lásd a használati utasítás vonatkozó részében. A KX-T7436 és a KX-T7235 készülékekkel rendelkező felhasználók csak ezeket a kijelző műveleteket használhatják.

FWD / DND Cancel (Hívásátirányítás / hívásvédelem törlés)		
Do Not Disturb	0-2+ext	
(Hívásvédelem („Ne zavarj”))		
FWD-All Calls	0-2+ext	
(Hívásátirányítás-feltétel nélkül)		
FWD-Busy	0-2+ext	
Hívásátirányítás-foglalt feltétellel		
FWD-No Answer		
Hívásátir. - nem jelentkezik feltétellel		
MENU	PREV	NEXT
MENÜ	ELŐZŐ	KÖVETKEZŐ

FWD-BSY / NA 0-2+ext		
Hívásátirányítás - foglalt, illetve nem jelentkezik feltétellel		
FWD-CO Line	0-2+dial	
Hívásátirányítás-fővonalra		
FWD-From	ext	
„Follow Me”		
FWD-From Cancel	ext	
„Follow Me” törlés		
MENU	PREV	NEXT
MENÜ	ELŐZŐ	KÖVETKEZŐ

ext = mellékállomás
dial = tárcsázás

3. Fejezet

Kezelői szolgáltatások

Ez a fejezet bemutatja, hogy a kezelők hogyan vezérik a mellékállomásokat illetve az alközpontot. Alközpontjához maximálisan két kezelő csatlakoztatható.

3.1 Mellékállomások vezérlése

3.1.1 A beállítások megváltoztatása

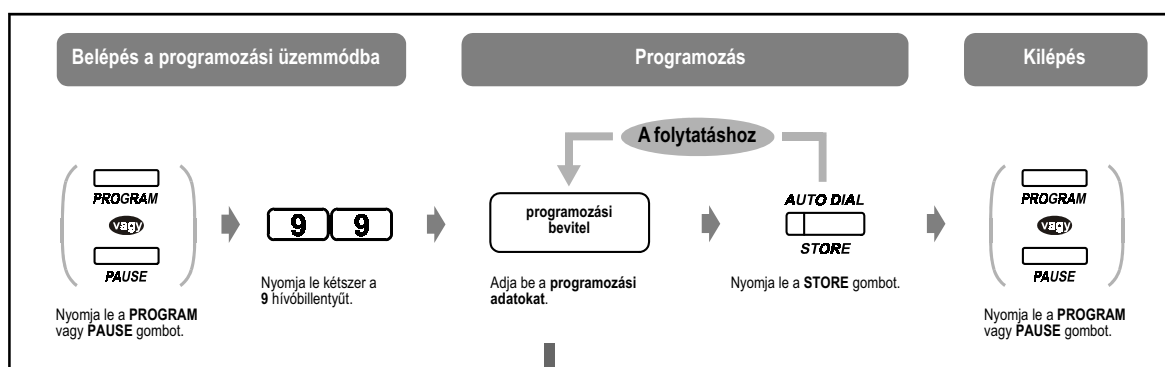

Adat	Programozási bevitel
Bármelyik mellékállomás lezárása vagy lezárásának megszüntetése (Mellékállomás lezárása távvezérléssel)	0 1 mellékállomási hívószám* X X=1: A lezárás megszüntetése 2: Fővonalai hívások lezárása 3: Belső hívások lezárása kivéve a kezelői hívást
A hívásnapló lezárásának megszüntetése (Bejövő hívások naplójának lezárása)	7 mellékállomási hívószám*
A behallgatás hangpostaládába érkező hívásba jelszó törlése (Behallgatás hangpostaládába érkező hívásba jelszó vezérlés)	7 mellékállomási hívószám*



- A mellékállomások kijelöléséhez nyomja le a „*” gombot.

3.2 Rendszervezés

3.2.1 Nappali / éjszakai üzemmód

Ön bármikor átválthatja a nappali / éjszakai üzemmódot.

PT



(Night)

Nyomja le a „Night” (éjszakai üzemmód) gombot.

PT / SLT

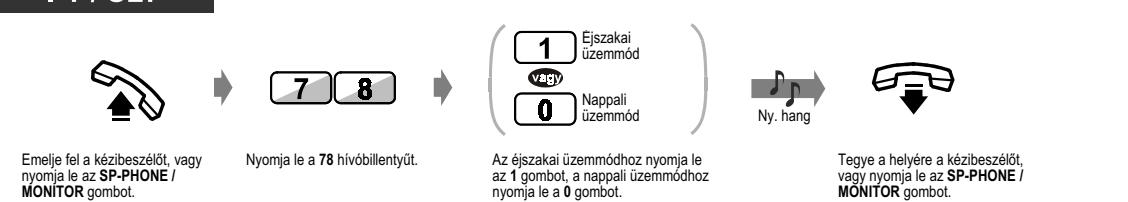

Emelje fel a kézbeszélőt, vagy nyomja le az **SP-PHONE / MONITOR** gombot.

Nyomja le a **78** hívóbillentyűt.

Az éjszakai üzemmódhoz nyomja le az **1** gombot, a nappali üzemmódhoz nyomja le a **0** gombot.

Ny. hang

Tegye a helyére a kézbeszélőt, vagy nyomja le az **SP-PHONE / MONITOR** gombot.

T7433



Nyomja le a **SHIFT** gombot, amíg a kijelzőn meg nem jelenik a „FEAT” felirat.

Nyomja le a „FEAT” gombot.

Forgassa el a **beállítótárcsát**, amíg a nyíl a „Night Mode” (éjszakai üzemmód) menüpontra nem mutat.

Nyomja le a „SEL” gombot.

Az éjszakai üzemmódhoz nyomja le az **1** gombot, a nappali üzemmódhoz nyomja le a **0** gombot.

Ny. hang

Tegye a helyére a kézbeszélőt, vagy nyomja le az **SP-PHONE / MONITOR** gombot.

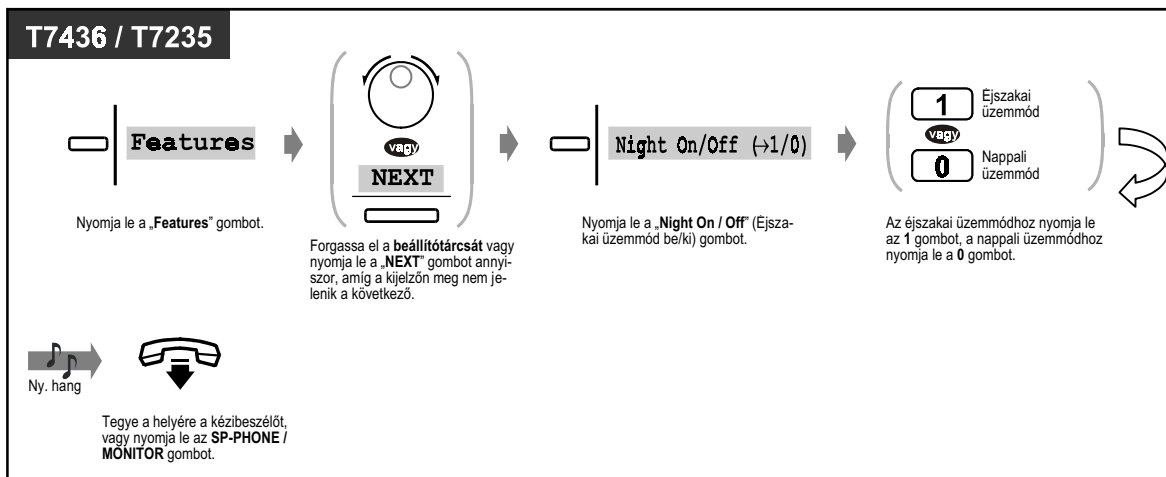

- A Night gombbal váltogathatja a nappali és az éjszakai üzemmódot.
- **Az aktuális üzemmód ellenőrzéséhez** nyomja le a „#” gombot, amikor a kézibeszélő a helyén van és az SP-PHONE / MONITOR gomb nincs lenyomva.
- Az éjszakai üzemmód gomb fénye az aktuális állapotot jelzi, az alábbiak szerint:
Nem világít: Nappali üzemmód.
Piros fénnel világít: Éjszakai üzemmód.



Telefonkészülékének egyéni beállításai

- 4.1.3. A gombok egyéni beállításai
Hozza létre vagy írja át a Night (Éjszakai üzemmód) gombot.

3.2.2 Külső háttérzene bekapcsolása

Ön a külső hangszórókon keresztül háttérzenét sugározhat az irodában.

◆ A háttérzene indítása / leállítása

PT / SLT

Emelje fel a kézbeszélőt, vagy nyomja le az **SP-PHONE / MONITOR** gombot.

Nyomja le a **35** hívóbillentyűt.

Tegye a helyére a kézbeszélőt, vagy nyomja le az **SP-PHONE / MONITOR** gombot.

T7433

Nyomja le **SHIFT** gombot, amíg a kijelzőn meg nem jelenik a „FEAT” felirat.

Nyomja le a „FEAT” gombot.

Forgassa el a **beállítótárcsát**, amíg a nyíl az „Ext-BGM On/Off” (külső háttérzene be/ki) menüpontra nem mutat.

Nyomja le a „SEL” gombot.

Tegye a helyére a kézbeszélőt, vagy nyomja le az **SP-PHONE / MONITOR** gombot.

T7436 / T7235

Nyomja le a „Features” gombot.

Forgassa el a **beállítótárcsát** vagy nyomja le a **NEXT** gombot annyiszor, amíg a kijelzőn meg nem jelenik a következő.

Nyomja le az „Extrn BGM On/Off” (Külső háttérzene be/ki) gombot.

Tegye a helyére a kézbeszélőt, vagy nyomja le az **SP-PHONE / MONITOR** gombot.

3.2.3 Kimenő üzenetek (Bejelentkező szövegek) felvétele

A DTMF beválasztás (DISA) kimenő üzenetei (OGM 1 és 2): A külső felek üdvözlésére illetve útmutatójaként használatos, amikor az Ön cégét hívják, és a kezelő közreműködése nélkül érnek el egy mellékállomást vagy egy másik fővonali partnert. (Lásd „A hívott fél közvetlen elérése bejövő fővonali hívásnál [DISA – DTMF beválasztás]”).

Az időzített riasztó hívás kimenő üzenete (OGM 3): gyakran használatos ébresztő hívásként, amelyet a rendszer akkor játszik le, amikor fogadják az időzített riasztó hívást.

Hívásfogadási csoport (UCD) kimenő üzenetei (OGM 1–4): A külső felek üdvözlésére illetve útmutatójaként használatos, amikor az Ön cégét hívják, és a kezelő közreműködése nélkül érnek el egy mellékállomást vagy egy másik fővonali partnert. Maximálisan négy különböző UCD kimenő üzenet vehető fel.

Az ellenőrzéshez Ön le is játszhatja a felvett üzenetet.

◆ Felvétel

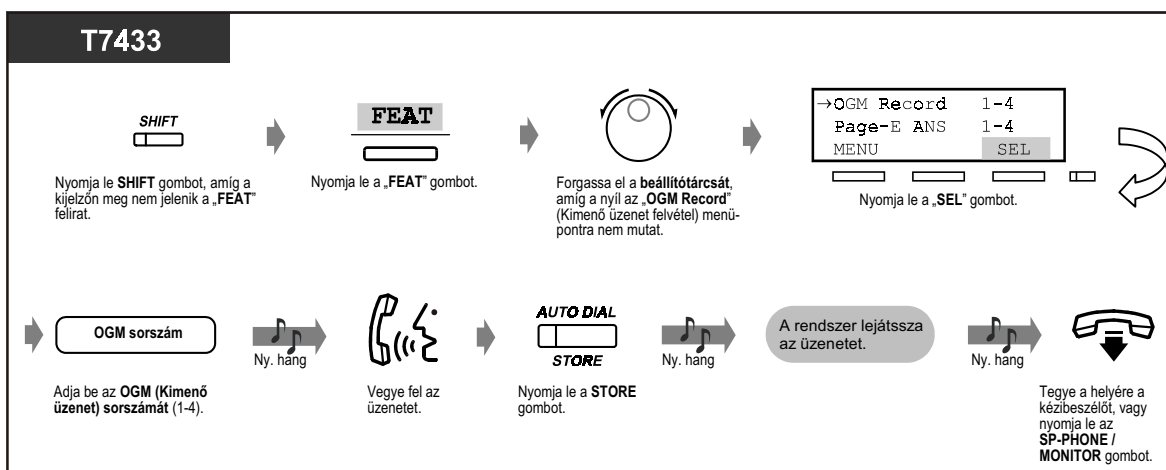
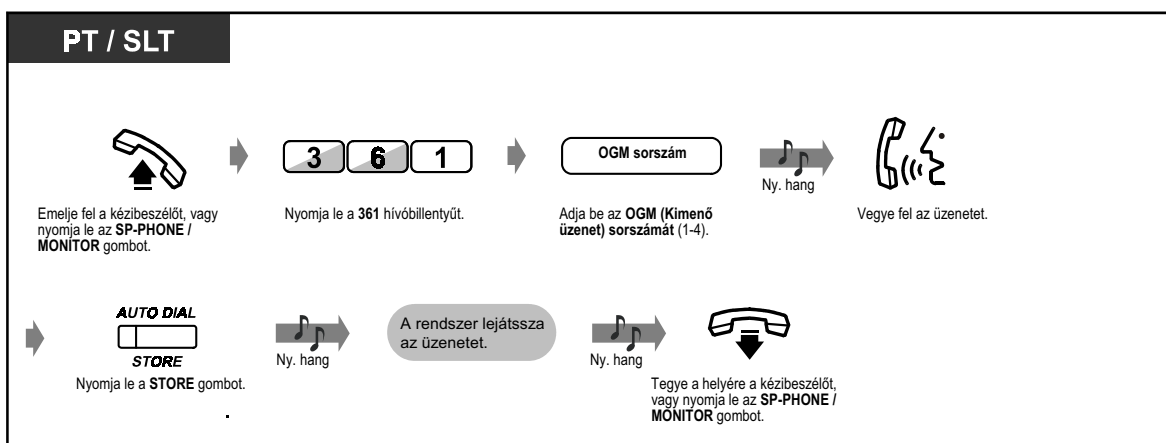

◆ Felvétel (folytatás)

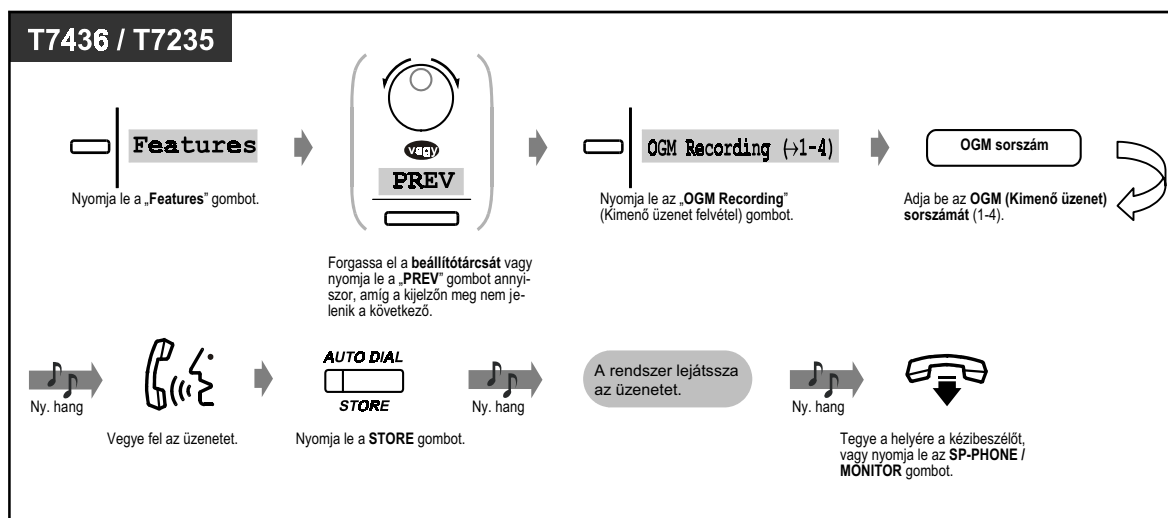

◆ Lejátszás

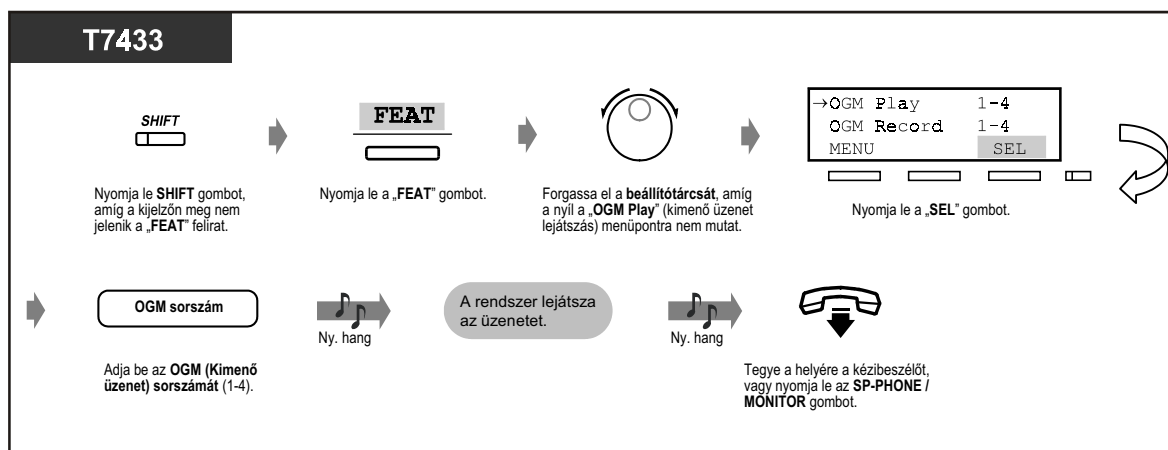
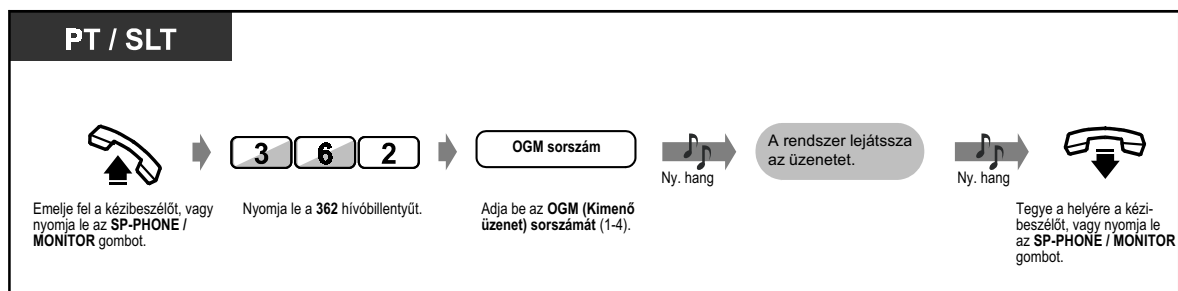

◆ Lejátszás (folytatás)

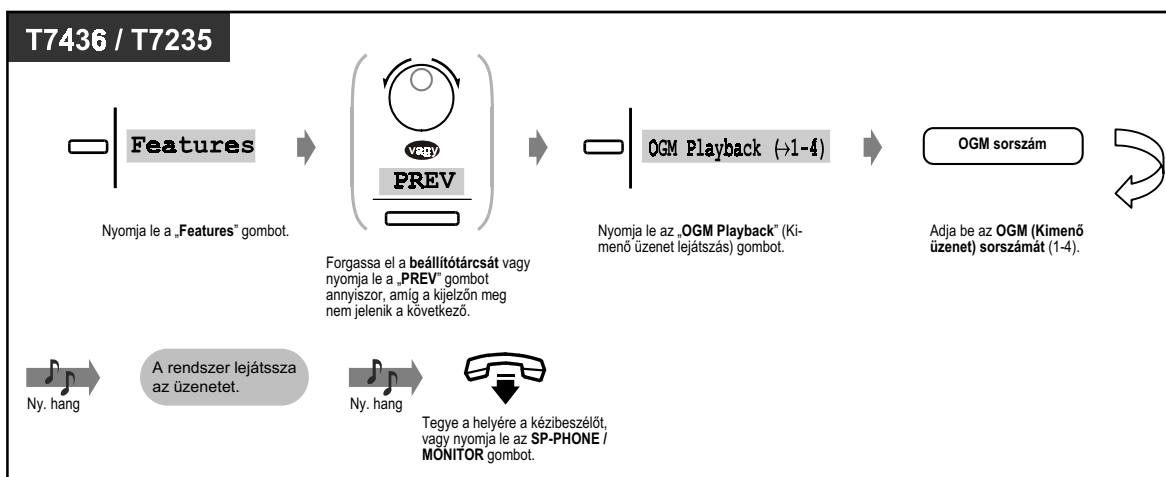

- **A felvétel illetve a lejátszás leállításához** nyomja le az AUTO DIAL / STORE gombot.
- **A felvett üzenet hosszának korlátozása**
A teljes hossz legfeljebb hatvannégy másodperc lehet (alapbeállítás: 32 másodperc az OGM 1 és OGM 2 számára, 0 másodperc az OGM 2 és OGM 4 számára).
- Ezen szolgáltatás használatához opcionális egységre illetve kártyára van szükség.

3.2.4 Az ANSWER / RELEASE (Hívásfogadás / Bontás) gomb használata [csak a KX-T7441 típusnál]

A kezelői konzolon lévő ANSWER és a RELEASE gomb a fejbeszélő használatakor kényelmes. Az ANSWER gombbal Ön a párba kapcsolt telefonkészülékre érkező, összes bejövő hívást fogadhatja.

A RELEASE gombbal Ön egy beszélgetés közben vagy után bonthatja a vonalat, vagy befejezheti egy hívás átadását.

◆ Hívásfogadás



◆ Hívásátadás

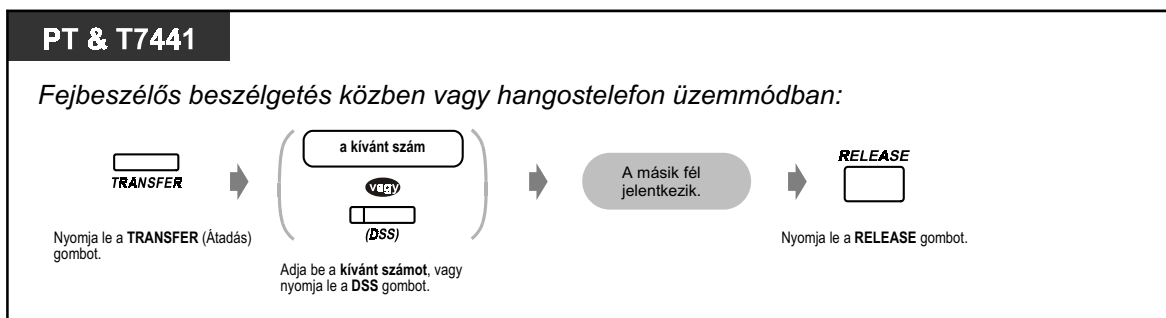

◆ Fővonalai hívás átadása mellékállomásnak egyetlen gombnyomással

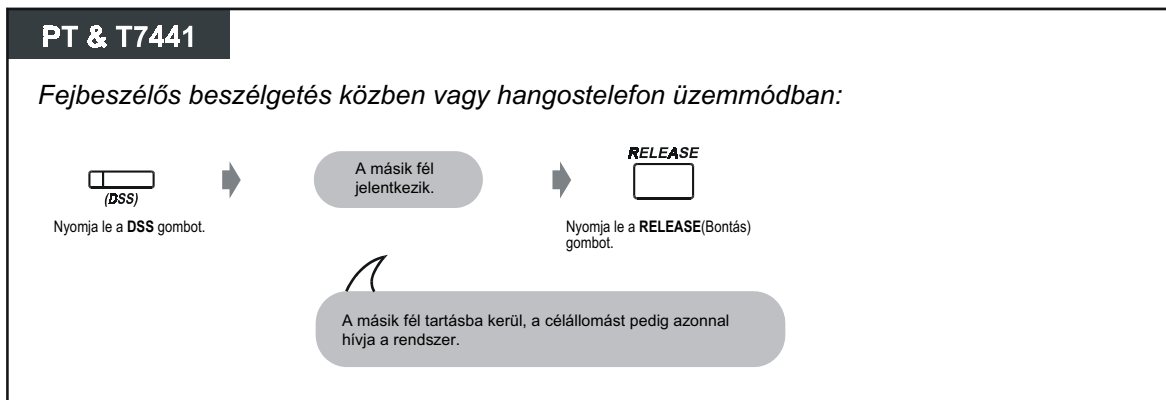

3.2.5 Hotelszolgáltatások [csak a KX-T7436, KX-T7235 típusnál]

- Bejelentkezés / kijelentkezés
- Riasztás beállítása más mellékállomásokra

◆◆ Bejelentkezés / kijelentkezés

A bejelentkezés üzemmód aktiválja az elsődleges szolgáltatás üzemmódot, és automatikusan törli a díjszámlálót. A kijelentkezés üzemmód a másodlagos szolgáltatás üzemmódot aktiválja, és kinyomtatja a díjszámlálást, a minibár és egyéb költségeket. A szoba foglaltsági állapotát (szobastátust) a kezelő változtathatja meg, de a vendégszobából is átállítható.

◆ Bejelentkezés

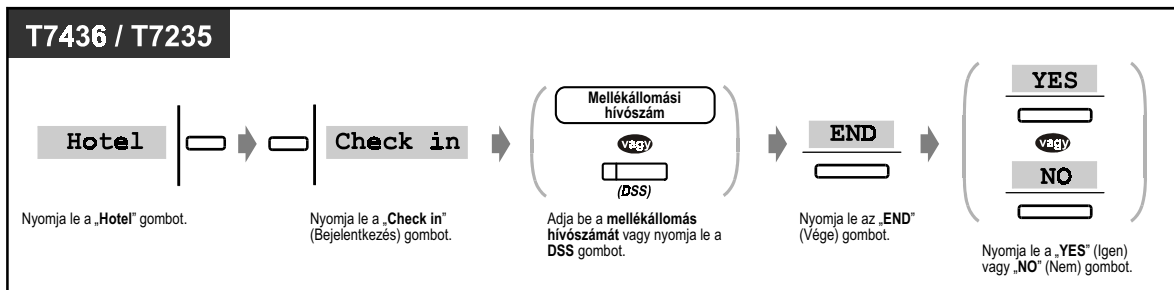

◆ Kijelentkezés, amikor csatlakoztatta a nyomtatót

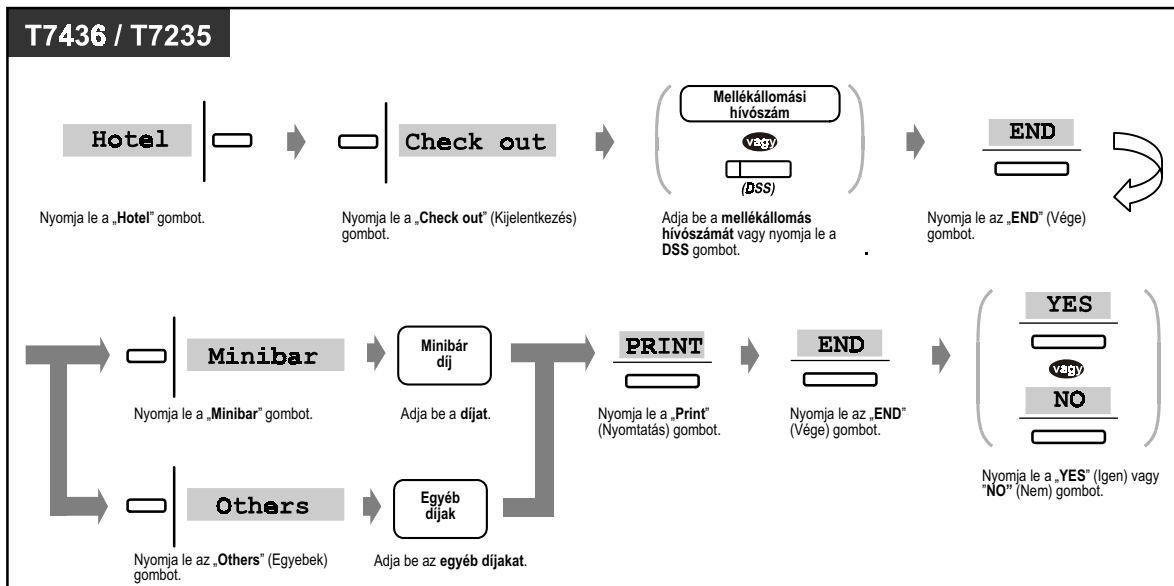

◆ **Kijelentkezés amikor a nyomtató nincs csatlakoztatva a kijelzés ellenőrzése alatt**

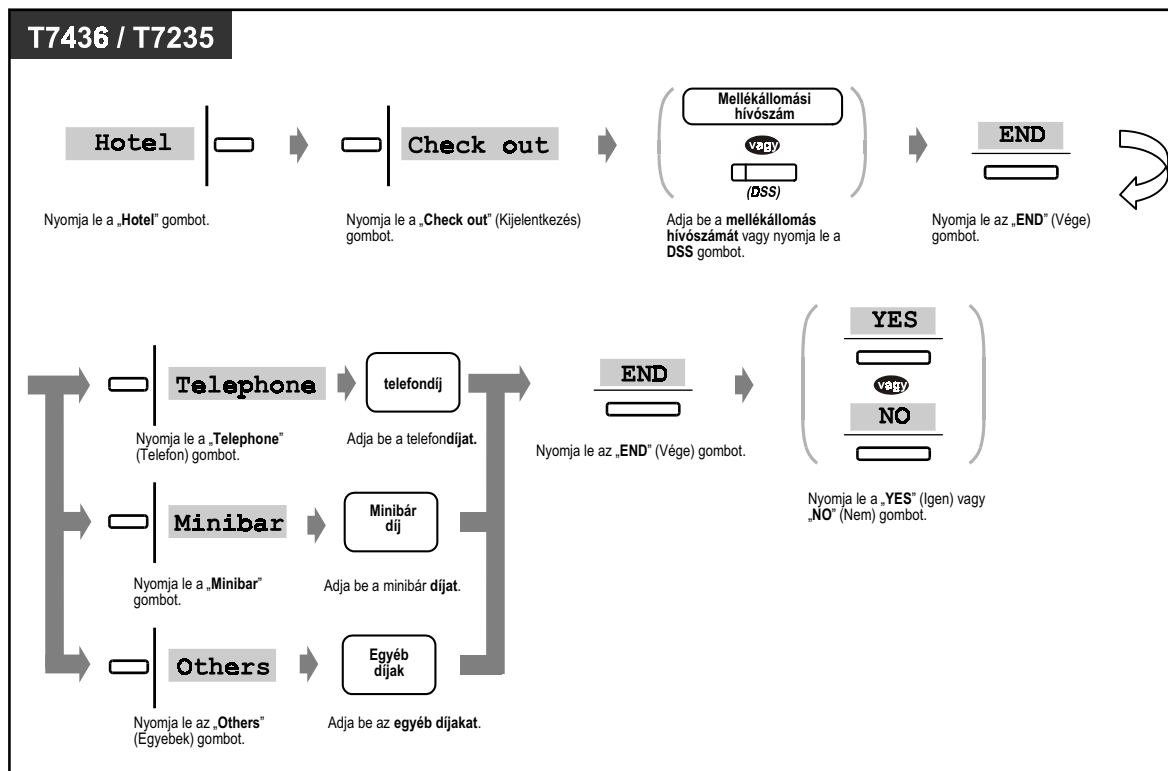

◆ **A szobastátus kijelentkezés utáni megváltoztatása a kezelőről**

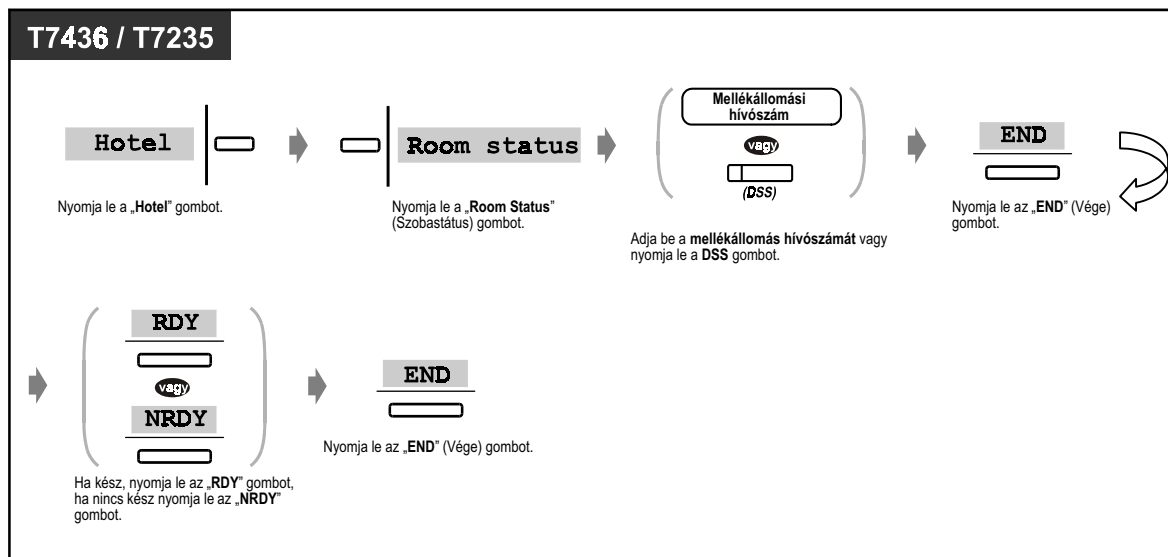

◆ **A szobastátus kijelentkezés utáni megváltoztatása a vendégszobában lévő telefonkészülékről ha a takarítás befejeződött**

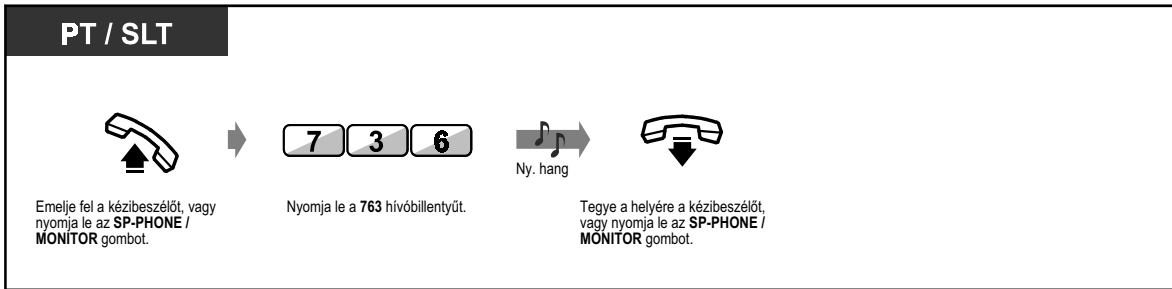

- Lehetőség nyílik a minibár és egyéb díjak felszámítására, illetve a díjak megváltoztatására.
- Kétféle kijelentkezési mód áll rendelkezésre: a kész illetve a nincs kész (ki van-e takarítva, vagy sem).
- A kezelő által végrehajtott kijelentkezés művelet a szobastátust a bejelentkezett módról automatikusan kijelentkezett (nincs kész) módra változtatja.
- A rendszer 1000 hívás kijelentkezési információját képes tárolni. Ha már több mint 900 hívást tárol, akkor a legtöbb hívást lebonyolító szobára vonatkozó információt automatikusan kinyomtatja. Ebben az esetben a szobaszám után „**“-ot nyomtat, hogy meg lehessen különböztetni a szabályszerű kijelentkezési laptól.

Pl.: [Room : 201**]

Ennek a szobának a kijelentkezési lapján a „Call Amount” (Hívások száma) az előzőleg kinyomtatott hívások darabszámát mutatja.

Pl.: [01/01/99 12:05 AM Call Amount : 25] (1999.01.01. éjjel 12:05 Hívások száma : 25)

Ön a telefon kijelzőjén az alábbi módon ellenőrizheti:

<Példa>

Amikor a nyomtatót csatlakoztatta:

Check out Room:	201
<small>(Kijelentkezés a 201-es szobából)</small>	
Minibar	25.00
<small>(minibár)</small>	
Others	12.50
<small>(Egyebek)</small>	
END	PREV
VÉGE	ELŐZŐ
	PRINT
	NYOMTATÁS

Amikor a nyomtató nincs csatlakoztatva:

Check out Room:	201
<small>(kijelentkezés a 201-es szobából)</small>	
Telephone	100.00
<small>(Telefon)</small>	
Minibar	25.00
<small>(minibár)</small>	
Others	12.50
<small>(Egyebek)</small>	
MENU	PREV
VÉGE	ELŐZŐ
	PRINT
	NYOMTATÁS

- Amikor Ön az információt kinyomtatja, akkor a nyomtatót csatlakoztatni kell, és vezérlését hozzá kell rendelnie az „XON/XOFF”-hoz.
- A DSS gomb fénye az aktuális állapotot jelzi az alábbiak szerint:
Piros fényel világít: Bejelentkezés.
Nem világít: Kijelentkezés (kész).
Piros fényel villog: Kijelentkezés (nincs kész).

Az alábbiakhoz hasonló adatok nyomtatódnak ki.

* Check Out Sheet (Kijelentkezési lap)		*	

Chek in (bejelentkezés)	:	Jan.30.99	17:30
Check out (kijelentkezés)	:	Jan.31.99	00:15
Room (szoba)	:	201	
01/30/99 06:00PM 201 01 4812134		00:00'52	46.23 KC
01/30/99 06:30PM 201 01 4775678		00:00'30	23.00 KC
01/30/99 07:21PM 201 01 4905100		00:00'44	30.77 KC
Telephone (telefon)		100.00	
Minibar (minibár)		25.00	
Others (egyebek)		12.50	

Total (összesen)		KC 137.50	



Az alábbi, hasznos hotelszolgáltatások is rendelkezésre állnak:

- Bejelentkezés után a vendég fővonalai hívást tud kezdeményezni. Kijelentkezés után a vendég nem tud fővonalai hívást kezdeményezni.
- Kijelentkezéskor a „Total” (összesen) rovat tartalmazza a telefon felárat is. Az árrés beviteléhez forduljon a rendszerfelelőshöz vagy a forgalmazóhoz.
- A vendégszobában az üzeneteket a Message kijelző fénye, illetve a hagyományos, kéthuzalos telefonkészüléken csengetés indítása jelzi.
- Ha hangposta rendszert csatlakoztatott, akkor a vendég meghallgathatja a postaládában tárolt üzenetet.
A vendég a mellékállomásokat egyetlen hívóbillentyű lenyomásával érheti el (pl. szobaszerviz).
- A kezelő letilthatja a vendégszobából való belső (intercom) hívások kezdeményezését, hogy megakadályozza a tréfás ugratásokat.

◆◆ Riasztás beállítása más mellékállomásokra (Ébresztő hívás)

Az időzített riasztó hívást a kezelő távvezérléssel tudja beállítani a kívánt mellékállomásra. Ha az 1. kezelőn az Alert (Ébresztés) gomb kijelzője pirosan világít, az azt jelenti, hogy egy vendég jelentkezett az ébresztésre.

◆ Beállítás

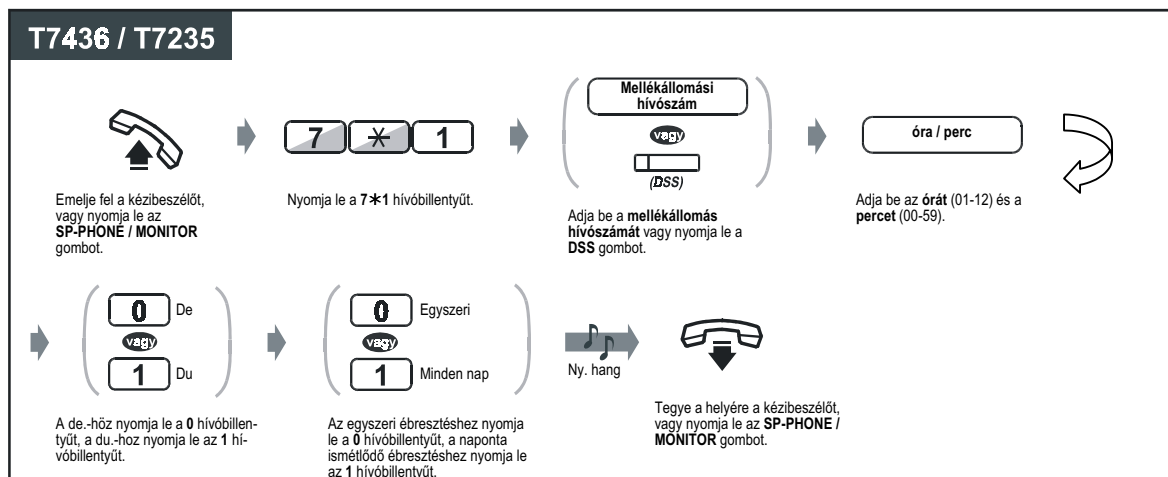

◆ Törlés

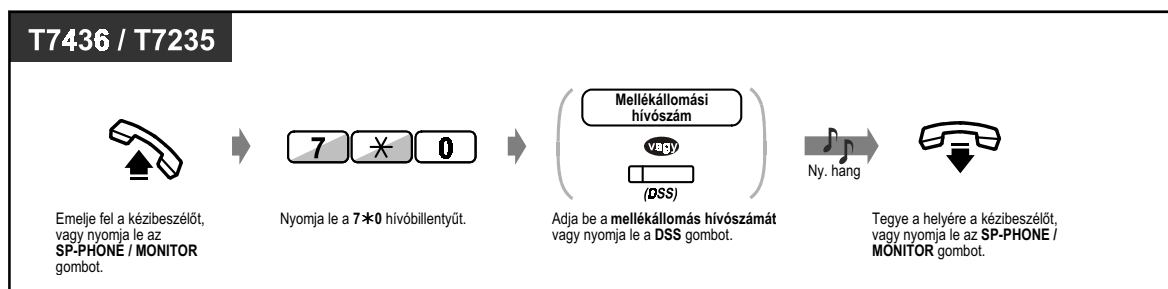

◆ A beállítás megtekintése

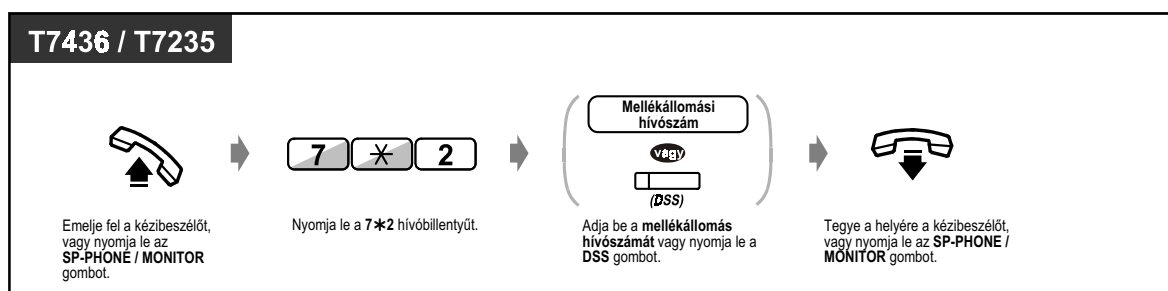

◆ Az időzített riasztó hívást nem fogadó szoba számának ellenőrzése

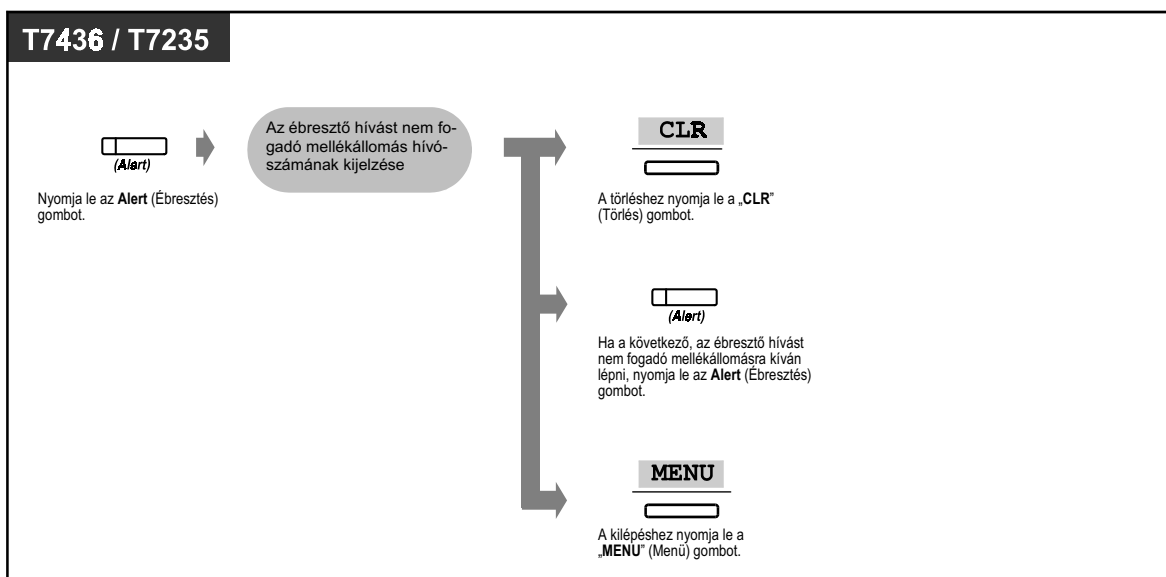

Az ébresztő hívást nem fogadó szoba visszahívása

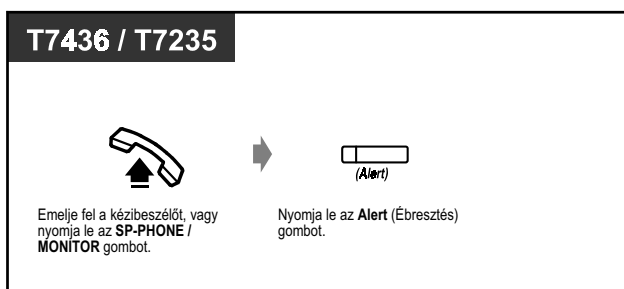

- Ha szükséges, a kezelő hangüzenetet is rögzíthet. (Lásd 3.2.3. Kimenő üzenetek (Bejelentkező szövegek) felvétele).
- A riasztás egy hatvan másodperces intervallumon belül háromszor (mindegyik 30 másodperces) csenget (alapértelmezés).
- Alert (Ébresztés) gomb csak az 1. kezelő telefonkészülékén jelölhető ki.
- Az időzített riasztó hívásra vonatkozó részletes információt a rendszer tárolja és automatikusan kinyomtatja a „Hívásrészletezőben” (SMDR – Részletes egyéni számla), amikor az ébresztés indul, és nem fogadják.



- **Ha naponta ismétlődő ébresztést állított be, akkor a kijelző sarkában azt egy „*” jelzi.**

Alarm 10:10AM*



Telefonkészülékének egyéni beállításai

- 4.1.3. A gombok egyéni beállításai
Hozza létre vagy írja át az Alert (Ébresztés) gombot.

4 fejezet

Telefonjának és alközpontjának egyéni beállításai

Ez a fejezet megmutatja Önnek, hogyan kell telefonkészülékét illetve alközpontját saját igényének megfelelően beállítani. Keresse meg a kívánt beállítást, és végezze el a szükséges programozást.

4.1 Telefonjának egyéni beállításai (Mellékállomás programozása)

4.1.1 Telefonjának egyéni beállításai (Mellékállomás programozása)

Ha Ön Panasonic rendszerkészüléket használ, (pl. KX-T7436 típust), akkor telefonkészülékének funkcióit egyéni módon állíthatja be. Például Ön saját igényeinek megfelelően változtathatja meg a kezdeti beállításokat vagy a gombok funkcióját.



- Ha másik íróasztalhoz költözik és másik mellékállomási vonalat használ, akkor először töröljön rajta minden beállítást. A régi beállítások az előző mellékállomás felhasználói memóriájában maradnak.

4.1.2 Kezdeti beállítások

Az eredeti beállítások az árnyékolt rovatokban, félkövér betűkkel láthatók. Keresse ki és jelölje meg azokat a programozási választásokat, amelyek Önnek szükségesek.



- Ha programozási üzemmódban egy percen belül semmit sem ad be, az üzemmód visszaáll a normál állapotba.
- Ha ki akar lépni az üzemmódból, azt a kézibeszélő felemelésével bármikor megteheti.

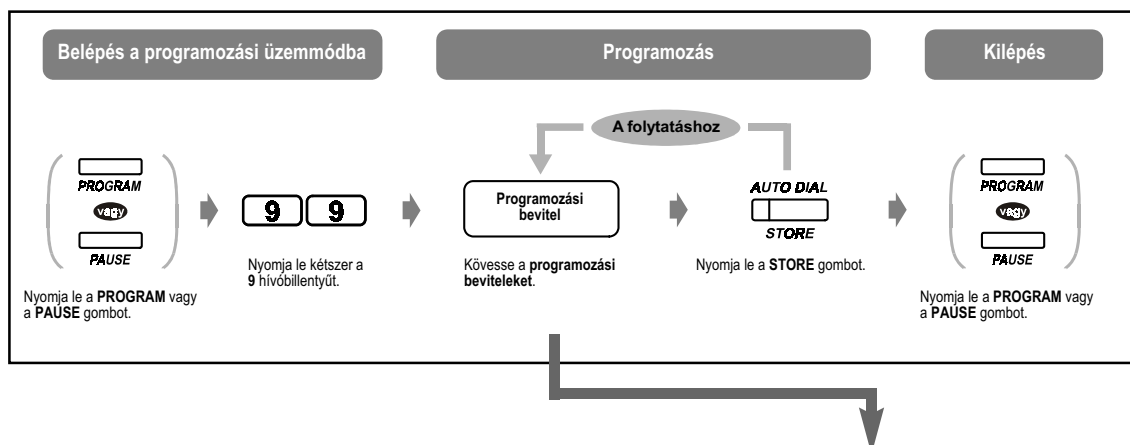

Adat	Választás	Programozási bevitel
Melyik vonalat részesíti előnyben, amikor a híváskezelő felemeli a kézibeszélőt, vagy lenyomja az SP-PHONE / MONITOR gombot. (Elsőbbségi vonal kijelölése – kimenő)	<input type="checkbox"/> Nincs elsőbbségi fővonal	1 1
	<input type="checkbox"/> Szabad fővonal (CO) automatikus lefoglalása	1 2
	<input type="checkbox"/> Előre kijelölt fővonal kiválasztása	1 3 Fővonal száma (01–54)
	<input checked="" type="checkbox"/> Belső vonal	1 INTERCOM
Melyik vonalat részesíti előnyben, amikor hívásfogadáskor felemeli a kézibeszélőt, vagy lenyomja az SP-PHONE / MONITOR gombot. (Elsőbbségi vonal kijelölése – bejövő)	<input type="checkbox"/> Nincs elsőbbségi vonal	2 1
	<input checked="" type="checkbox"/> Csengetéssel jelentkező fővonal (CO) hívás.	2 2
	<input type="checkbox"/> Előre kijelölt fővonal kiválasztása	2 3 Fővonal száma (01–54)
Hogyan kívánja használni az egy gombnyomásos (automatikus) tárcsázás szolgáltatást? (Teljesen automatikus tárcsázás kijelölése)	<input type="checkbox"/> Felemeli a kézibeszélőt, vagy lenyomja az SP-PHONE / MONITOR gombot, majd lenyomja az automatikus hívógombot.	3 1
	<input checked="" type="checkbox"/> Egyszerűen az automatikus hívógombot nyomja le.	3 2

Adat	Választás	Programozási bevitel
Milyen módon kívánja fogadni a bejövő hívást? (Belső hívás jelzésének kiválasztása)	<input type="checkbox"/> Csengetéssel hívásjelzés.	4 1
	<input type="checkbox"/> Közvetlenül – a hívó fél hangja hallatszik csengetés nélkül.	4 2
Meg kívánja különböztetni a várakozó hívás hangjelzést, ha az külső vonalon (CO) vagy belső hívásként érkezett? (Várakozó hívás hangjelzés típusának kiválasztása)	<input type="checkbox"/> Nem. Használja ugyanazt a hangjelzést	5 1
	<input type="checkbox"/> Igen. Használjon eltérő hangjelzést.	5 2
Milyen vevőberendezést használ? (Kézibeszélő/fejbeszélő kiválasztása)	<input type="checkbox"/> Kézibeszélő	9 1
	<input type="checkbox"/> Fejbeszélő	9 2
Melyik hangposta szolgáltatást részesíti előnyben, amikor a hívó üzenetet vesz fel az Ön postaládájába? (Behallgatás hangpostaládába beállítás)	<input type="checkbox"/> Ön az üzenetet a telefonkészülék hangszóróján keresztül figyelheti. (Hangostelefon üzemmód)	* 1 1
	<input type="checkbox"/> Csak figyelmeztető hang hallatszik. (Titkos üzemmód)	* 1 2

◆◆ Az aktuális beállítás nyugtázása

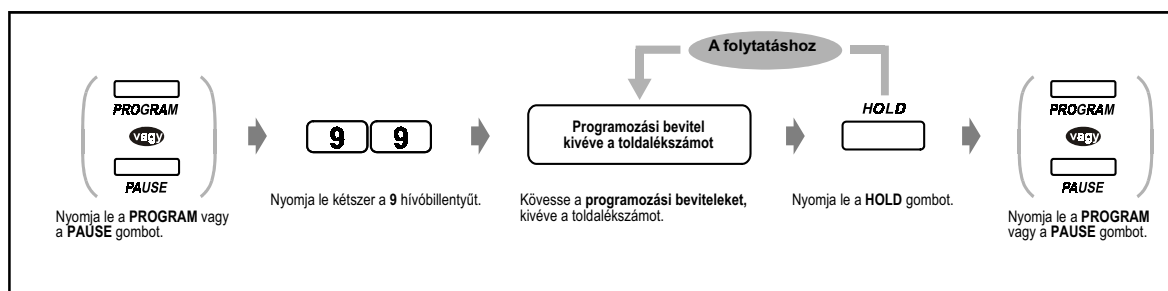

◆◆ Az összes beállítás törlése

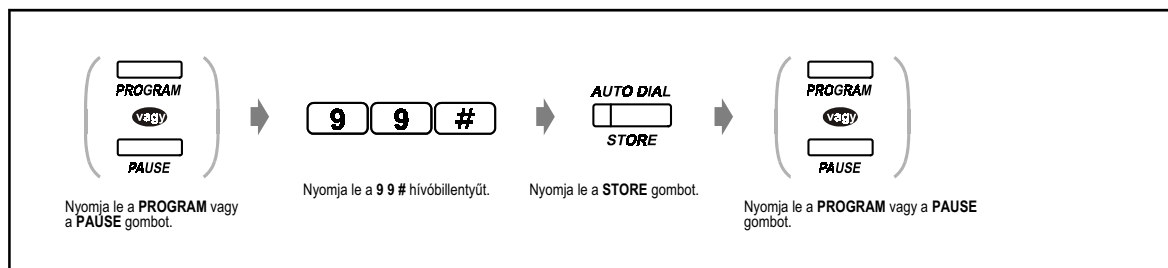

4.1.3 A gombok egyéni beállításai

Ön a rugalmas CO gombokat, DSS (közvetlen állomásválasztó) gombokat és programozható szolgáltatás (PF) gombokat az alábbi funkciógombokká változtathatja. Például, ha telefonkészülékén több CO gomb található, mint amennyi fővonal elérhető, akkor a nem használt fővonal (CO) gombokat egy gombnyomással (automatikus) tárcsázó gombokká változtathatja.

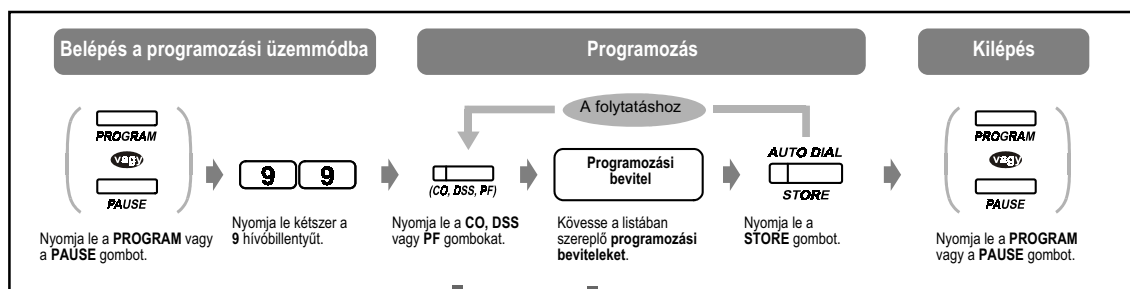

Gomb	Programozható gomb			Programozási bevitel
	CO	DSS	PF	
L-CO (Általános fővonal)	✓			*
G-CO (Fővonalcsoport)	✓			# Fővonalcsoport száma (1–8)
S-CO (Egyedi fővonal)	✓			0 Fővonal száma (01–54)
DSS (Közvetlen állomásválasztó)	✓	✓		1 Mellékállomás hívószám
Egy gombnyomással (aut.) tárcsázó	✓	✓	✓	2 Kívánt szám ^{*1} (max. 16 jegy)
MESSAGE (Várakozó üzenet)	✓	✓		3
FWD/DND (hívásátírányítás / hívásvédelem)	✓	✓	✓	4
SAVE (Mentés)	✓	✓	✓	5
Account (Díjközlés)	✓	✓	✓	6
CONF (Konferencia)	✓	✓	✓	7
Log-In/Log-Out (Bekapcsolódás / kilépés)	✓			8 0 Híváseloszl. csop. száma
Voice Mail Transfer (Hangposta átadás) ^{*2}	✓	✓	✓	8 2 Hangposta mellékáll. sz.
Two-Way Record (Beszélgetés rögzítése) ^{*2}	✓	✓		8 3 Hangposta mellékáll. sz.
Two-Way Transfer (Beszélg. felv. átadása) ^{*2}	✓	✓		8 4 Hangposta mellékáll. sz.
Live Call Screening (Behallgatás hangpostáládába érkező hívásba) ^{*2}	✓	✓		8 5
Live Call Screening Cancel (Behallgatás hangpostáládába érkező hívásba törlés) ^{*2}	✓	✓		8 6
Alert (Ébresztés)	✓			8 7
Phantom Extension (Fantom mellékáll.)	✓	✓		8 8 Fantom mellékáll. sz.
ISDN szolgáltatás ^{*3}	✓	✓	✓	8 9
Night (Éjszakai üzemmód)	✓	✓		8 *



- *1 A „*”, „#”, FLASH, PAUSE, SECRET (INTERCOM) és (CONF) hívóbillentyű illetve gomb is tárolható.
A KX-T7220 és KX-T7250 telefonkészülékkel rendelkező felhasználók a PAUSE gomb helyett használhatják a PROGRAM gombot.
Ha Ön azt kívánja, hogy a tárolt szám ne jelenjen meg a kijelzőn, akkor a titokban tartandó számjegyek előtt és után is nyomja le a SECRET (INTERCOM) gombot.
Ha egy külső fél telefonszámát tárolja, akkor Önnek először tárolnia kell a fővonal előválasztó kódját (9, 81–88).
Ha Önnek be kell adnia a díjközlési kódot, akkor a megadott díjközlési kódot a fővonal előválasztó kódja előtt adhatja be
<Példa>



- *2 Ez a gomb a hangposta integráció szolgáltatáshoz használatos.
- *3 Ennek a gombnak a hozzáférhetősége az Ön telefonszámának ISDN szolgáltatásától függ. Lásd 2.2.6. ISDN hálózati szolgáltatások elérése (Hozzáférés az ISDN hálózati szolgáltatásokhoz).
- Ha ki akar lépni az üzemmódból, azt a kézibeszélő felemelésével bármikor megteheti.**

◆◆ Az egyes CO (fővonal) gombok csengetésének megkülönböztetése (csak digitális rendszerkészülékekről)

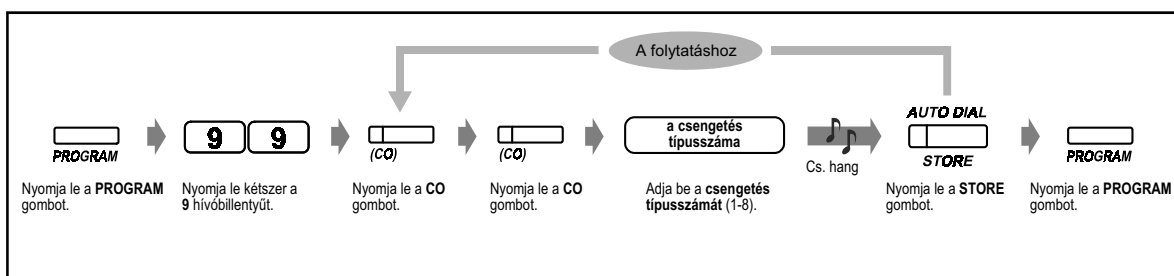

◆◆ Egy fantom mellékállomás beállítása, hogy csengessen-e vagy sem (csak digitális rendszerkészülékekről)

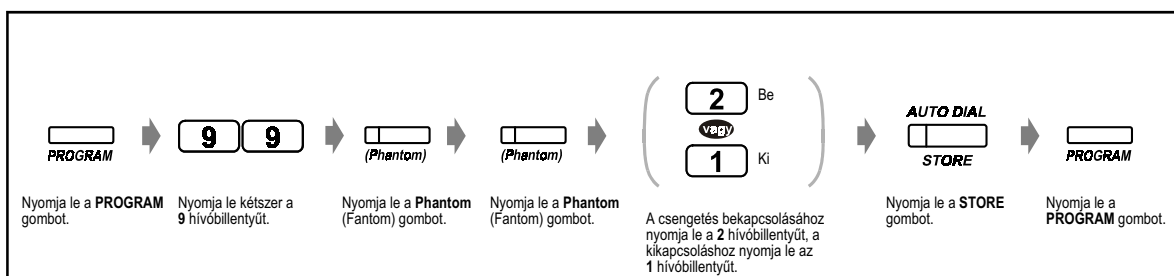

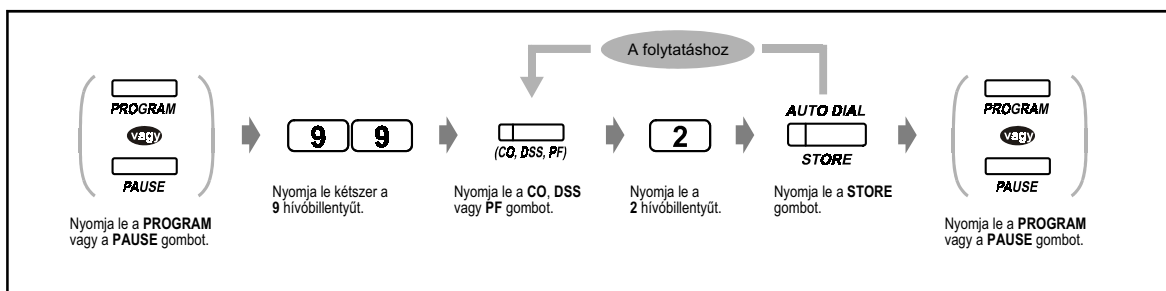
◆◆ **A gomb adatok törlése**

4.1.4 Díjkezelés [csak előre kijelölt mellékállomásokról]

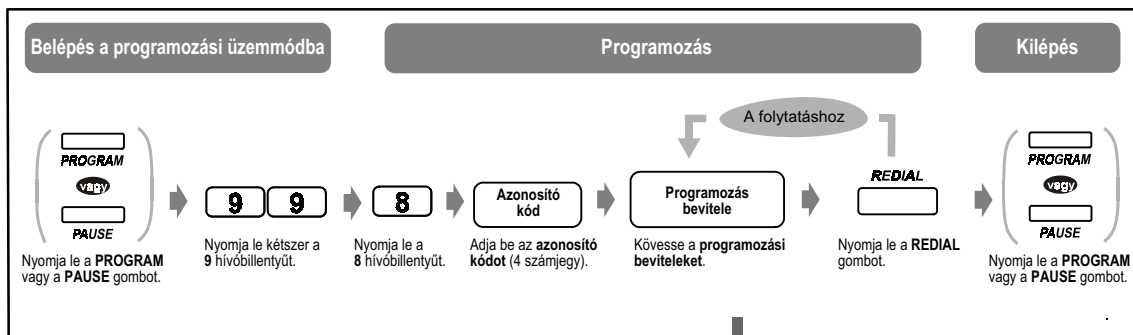

Adat	Programozási bevitel
Az egyes mellékállomások díjának megtekintése	[1] Mellékáll. hívósz. [SEL]
Az egyes mellékállomások díjának törlése	[1] Mellékáll. hívósz. [SEL] [CLR] [AUTO DIAL] [STORE]
Az egyes fővonalak díjának megtekintése	[2] Fővonal száma (01–54) [SEL]
A teljes díj megtekintése	[3] [SEL]
Az egyes díjközlési kódok díjának megtekintése	[4] Díjközlési táblázat sz. (001–128) [SEL] [SEL]
Az egyes díjközlési kódok díjának törlése	[4] Díjközlési táblázat sz. (001–128) [SEL] [SEL] [CLR] [AUTO DIAL] [STORE]
Új tarifa kijelölése	[5] Új tarifa (1-8 számjegy) [AUTO DIAL] [STORE]
Az összes fővonal és díjközlési kód díjának törlése	[6] [CLR] [Megjeleníti az utolsó törlés dátumát és időpontját.] [AUTO DIAL] [STORE]
Az összes mellékállomás díjának törlése	[6] [NEXT] [CLR] [Megjeleníti az utolsó törlés dátumát és időpontját.] [AUTO DIAL] [STORE]
A teljes telefondíj kinyomtatása (az egyes fővonalak és díjközlési kódok díja), az összes mellékállomás díja illetve az egyes mellékállomások díja a hívásrészletező által.	[7] [1] A teljes telefon díja
	[7] [2] Összes mellékállomási díj
	[7] [3] Mellékáll. hívósz. Egyes mellékáll. díja
Díjközlési kód kijelölése	[8] Díjközlési tábl. sz. (001–128) [CLR] Új díjközlési kód (max.10 számjegy) [AUTO DIAL] [STORE]



- Ha a programozási bevitel után vissza kíván térni a kezdeti kijelzéshez, akkor a REDIAL gomb helyett nyomja le a HOLD gombot.

4.2 Alközpontjának egyéni beállításai (rendszerprogramozás)

4.2.1 Programozási információ

Ön alközpontját saját alkalmazásának megfelelően állíthatja be. Ön az egyes mellékállomásokra, mellékállomási csoportokra, mellékállomási kategóriákra stb. vezérelheti a telefonállapotokat. Például bizonyos mellékállomásokat kizárhat a fővonalhi hívásokból. Ezen túlmenően a programozott adatokat, például a közös rövidített hívószámokat, az összes mellékállomás használhatja.

Alközpontja már rendelkezik alapbeállításokkal (gyári beállításokkal). A programozás nagy részét elvégezte a forgalmazó. A rendszer egyéni alkalmazásaival és a saját igényei szerinti újraprogramozásával kapcsolatosan forduljon a forgalmazóhoz. Jelen kézikönyvben csak a gyakran változtatott programozási adatokat (felhasználói programozás) tüntettük fel. Ha Ön meg kívánja változtatni az alábbi szolgáltatásokat, akkor bizonyos feltételeknek eleget tevő mellékállomásokról ezek bármikor átprogramozhatók.

A rendelkezésre álló programozás az alábbiakban látható. (Programszám)

- Dátum és időpont (000)
- Közös (alközponti) rövidített hívószámok és nevek (001/002)
- Mellékállomási számok és nevek (003/004)

Szükséges telefonkészülék

Kijelzős Panasonic rendszerkészülék (pl. KX-T7433, KX-T7436)

Felhasználói jelszó

A programozási üzemmódba való belépéshez egy (4–7 számjegyű) felhasználói jelszó szükséges. Ezt rendszerprogramozással előre be kell programozni. Ellenőrizze jelszavát (Alapbeállítás: 1234).

Feltételek

Egy időben csak egyetlen, olyan mellékállomás számára áll rendelkezésre, amelynek kézibeszélője nincs felemelve, nincs megnyomva az SP-PHONE / MONITOR gombja és nincs hívása tartásban. Ha egy másik mellékállomás éppen programoz, akkor a kijelzőn az „Another Use” (más használja) üzenet látható.

Lista

Programozás előtt döntse el, hogy mit választ, az egyes programozási adatokat pedig írja le a listába. Ezek elősegítik az egyszerű programozást és a későbbi hivatkozásokat. A forgalmazónak is vannak programozási táblázatai, amelyekben az összes kijelölés megtalálható. Ezekről a táblázatokról másolatokat kérhet, hogy tájékozódjon a rendelkezésre álló szolgáltatásokról / feltételekről.

Sablon / gomb funkció

A sablon egy papírlap, amelyet a telefonkészülékkel együtt szállítanak.

Programozási üzemmódban a gombok funkciója megváltozik. A sablon mutatja a programozási üzemmód alatti funkciókat. A sablont illessze pontosan a telefonkészülékre.

Ha telefonkészülékének kijelzője megmutatja a szükséges funkciókat, akkor a sablonra nincs szükség.

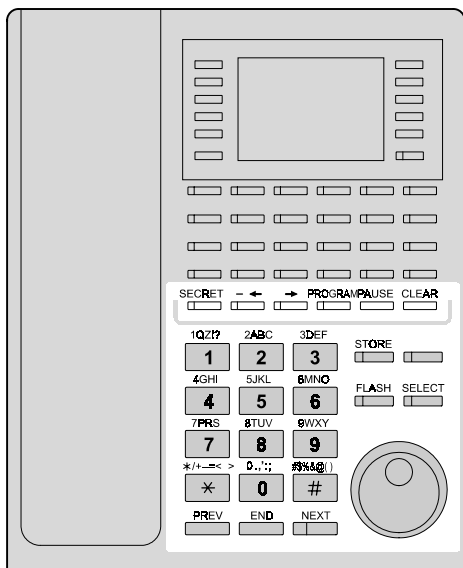

A KX-T7436 a ráhelyezett sablonnal

Kijelző

A kijelző hasznos üzeneteket jelez ki a programozásra vonatkozóan. A többsoros kijelzőn a rendelkezésre álló funkciók is láthatók. Az egyes lépéseknél kövesse az üzenetet. Az alábbiakban egy kijelzési példát mutatunk be a kezdeti programozási üzemmódban.

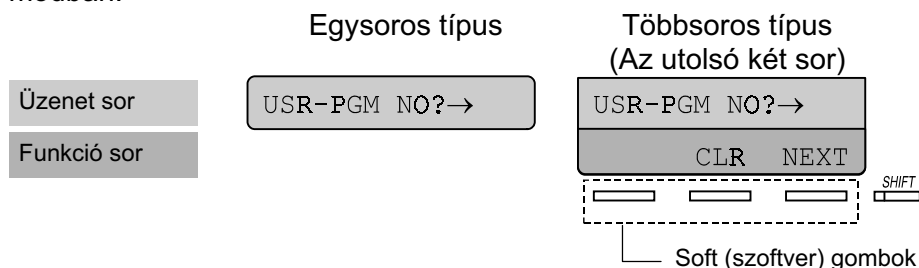

Az üzenet sor végigvezeti Önt a programozáson és lehetővé teszi, hogy ellenőrizze választásait. Amikor például a kijelzőn a „Jack No? →” jelenik meg, adja be a csatlakozó számát. A kijelzőn egyszerre 16 karakter jelenik meg. A kijelzés görgetéséhez nyomja le a → vagy a ← gombot. A funkció sor az alatta elhelyezkedő Soft (Szoftver) gomb funkcióját mutatja. Ha a kijelző melletti SHIFT gomb fénydiódája világít, almenüpontok is elérhetők. Az elérhető funkciók ellenőrzéséhez nyomja le a SHIFT gombot.

Csatlakozó szám / mellékállomási hívószám

Az egyes csatlakozó számokhoz bizonyos programozás tartozik. A csatlakozó szám azt jelenti, hogy telefonkészüléke hol csatlakozik az alközponthoz. Ha két telefonkészülék megosztva használ egy csatlakozót, és mindkettő saját mellékállomási hívószámmal rendelkezik (Kiegészítő berendezés ívpont – XDP), akkor a csatlakozó száma a rendszerkészüléknél Jack XX-1, a hagyományos, kéthuzalos telefonkészüléknél pedig XX-2. A kijelzőn az XX-2 jelenhet meg még akkor is, ha az XDP nincs beállítva a mellékállomáson. Ha nem ismeri a csatlakozó számát vagy a mellékállomási hívószámát, ellenőrizze a következő oldalon leírtak szerint.

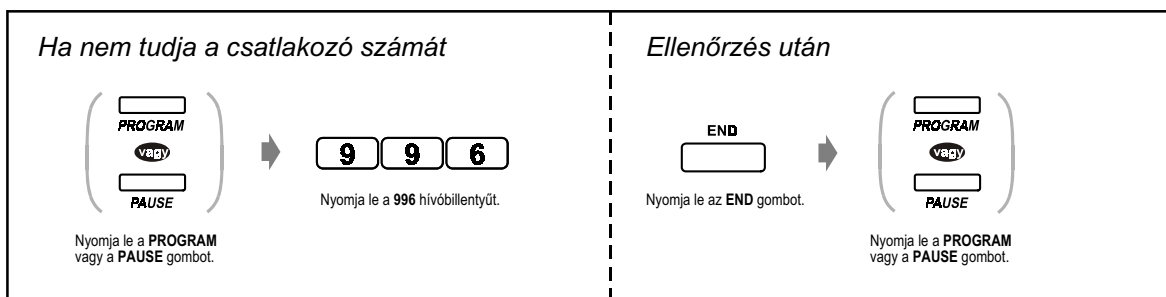

Ellenőrzés

A bevitel ellenőzése az adatok tárolása után:

- A STORE gomb világít: piros fénnel.
- Nyugtázó hang:
 - Egy hangjelzés: Az Ön által bevitt adatot a rendszer elfogadta.
 - Három hangjelzés: Az Ön által bevitt adatot a rendszer elutasította.

◆◆ Az ikonok jelentése

Önt ikonok vezetnek végig a programozási műveleteken. Az alábbiakban egy példát mutatunk be, hogyan lehet használni az ikonokat:



Adja be a program számát. (xxx= az adott szám)



Nyomja le a megfelelő gombot a telefonkészüléken vagy a kijelzéshez tartozó Soft (Szoftver) gombot.

<Példa>

NEXT: A kijelzőn a „NEXT” (Következő) szöveg jelenik meg.

Ebben az esetben az alábbi két mód mindegyike rendelkezésre áll:

- Nyomja le a NEXT () gombot.
- Nyomja le a kijelzőn látható „NEXT” szöveghez tartozó Soft (Szoftver) gombot.



A kijelzőn látható „SEL+, SEL- és SEL” a „SELECT” (Választás) rövidítése.

A CLR a „CLEAR” (Törlés) rövidítése.



Nyomja le a gombot annyiszor, amíg meg nem jelenik a kívánt bevitel.



Adja be a kiválasztott adatot.

<Példa>

Csatlakozó szám: A kijelzőn megjelenik „Jack no.”
Adja be a csatlakozó számot.

◆◆ Eljárás

Az alábbiakban az alaplépéseket mutatjuk be.

1. Belépés a programozási üzemmódba



2. Programozás

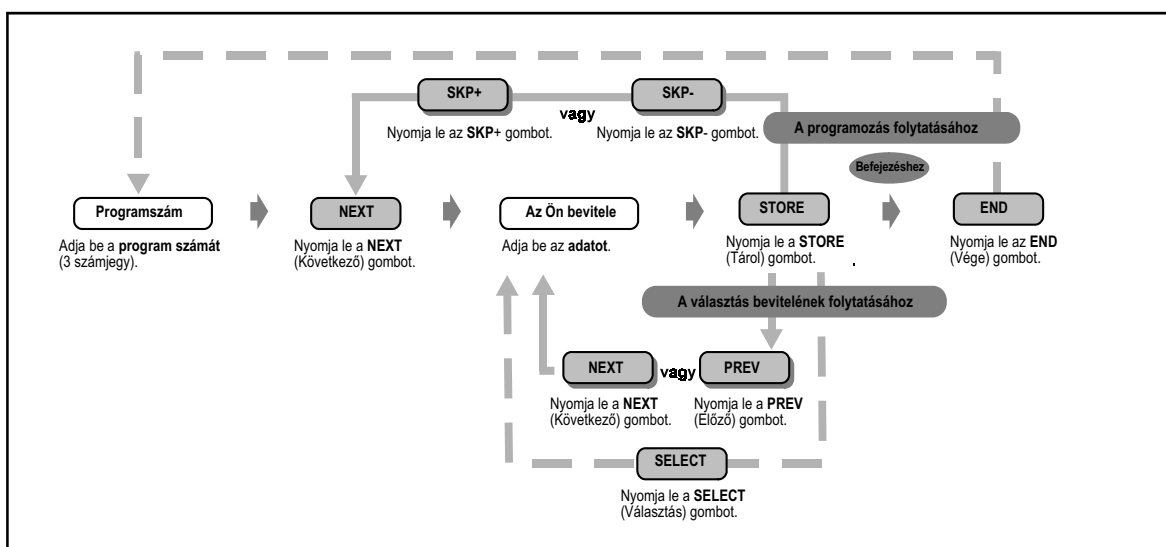

→ Átlépés a következő/előző programra vagy bevételre.

→ Belépés a kívánt programba vagy bevételbe.



- **Egy bevitel törléséhez vagy megváltoztatásához** nyomja le a CLEAR (TRANSFER) gombot.
- **A bevitel ellenőzése az adatok tárolása után:**
 - A STORE gomb világít: piros fénnel.
 - Nyugtázó hang:
Egy hangjelzés: Az Ön által bevitt adatot a rendszer elfogadta.
Három hangjelzés: Az Ön által bevitt adatot a rendszer elutasította.
- **Ha ki akar lépni a programozási módból,** azt a kézibeszélő felemelésével bármikor megteheti.

3. Kilépés az üzemmódból

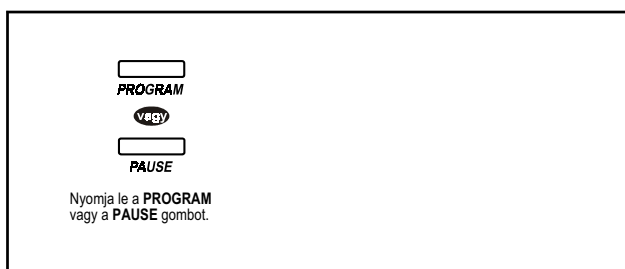

◆◆ Karakterbevitel

Amikor neveket vagy üzenetet tárol, a karaktereket az alábbiak szerint kell beadnia. A következő oldalon lévő táblázatok megmutatják, az egyes gomboknál rendelkezésre álló karaktereket. Ön telefonkészülékének hívóbillentyűivel betűket adhat be.

Példa: A „2” hívóbillentyűvel beadható betűk: A, a, B, b, C vagy c.

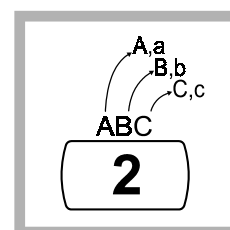

Karakterek bevitele

- Nyomja le a kívánt karakter gombot.
- Nyomja le a hozzátartozó Soft (Szoftver) gombot, nyomja le a SELECT (AUTO ANSWER) gombot, vagy forgassa el a beállítótárcsát, igény szerint.
- A többi karakternél is ismételje meg a megfelelő lépéseket.



- **Az utolsó karakter törléséhez** nyomja le a ← (CONF) gombot.
- **Az összes karakter törléséhez** nyomja le a CLEAR (TRANSFER) gombot.
- **A nagy- és kisbetűk közötti átváltáshoz** nyomja le a SHIFT gombot. Amikor lenyomja ezt a gombot, az üzemmód nem változik amíg a SHIFT gombot újból le nem nyomja.







1. Kombinációs táblázat

Beállítótárcsa Hívóbillentyűk	A beállítótárcsa elforgatásakor megjelenő karaktersorozat
1	1 Q q R r S s T t ...
2	2 A a B b C c D d ...
3	3 D d E e F f G g ...
4	4 G g H h I i J j ...
5	5 J j K k L l M m ...
6	6 M m N n O o P p ...
7	7 P p R r Q q S s ...
8	8 T t U u V v W w ...
9	9 W w X x Y y Z z (szóköz) ...
0	0 (szóköz) ! ? . , ' : ; ...
*	* / + - = < > # \$...
#	# \$ % & @ () A a B b ...

2. Kombinációs táblázat

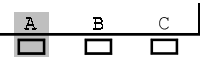
SHIFT és Soft gomb		S1	SHIFT+s1	S2	SHIFT+S2	S3	SHIFT+S3	SHIFT+SHIFT+S1	SHIFT+SHIFT+S2
SELECT gomb lenyomás (hányszor)	0	1	2	3	4	5	6	7	8
Hívóbillentyűk									
1	1	Q	q	Z	z	!	?		
2	2	A	a	B	b	C	c		
3	3	D	d	E	e	F	f		
4	4	G	g	H	h	I	i		
5	5	J	j	K	k	L	l		
6	6	M	m	N	n	O	o		
7	7	P	p	Q	q	R	r	S	s
8	8	T	t	U	u	V	v		
9	9	W	w	X	x	Y	y	Z	z
0	0	(szóköz)	.	,	'	:	;		
*	*	/	+	-	=	<	>		
#	#	\$	%	&	@	()		

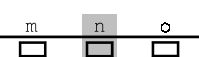
<Példa> Az "Ann" név beadása:

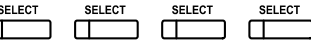
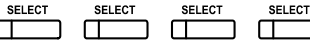
A	n	n
<p>– A beállítótárcsával:</p> <p>2  Amíg meg nem jelenik az „A” betű.</p>	<p>6  Amíg meg nem jelenik az „n” betű.</p>	<p>6  Amíg meg nem jelenik az „n” betű.</p>
<p>– Egy szoftver gombbal:</p> <p>2 </p>	<p>6 </p>	<p>6 </p>
<p>– A SELECT gombbal:</p> <p>2 </p>	<p>6 </p>	<p>6 </p>

4.2.2 A dátum és időpont beállítása (000)

Miután beállította az aktuális dátumot és időt, a rendszerkészüléken mindig látható a pontos dátum és idő, ha a kézibeszélő a helyén van és az SP-PHONE / MONITOR gomb nincs lenyomva.

Alapbeállítás: '95 Jan. 1. SUN 0:00 AM (1995. január 1. vasárnap, de. 0:00)

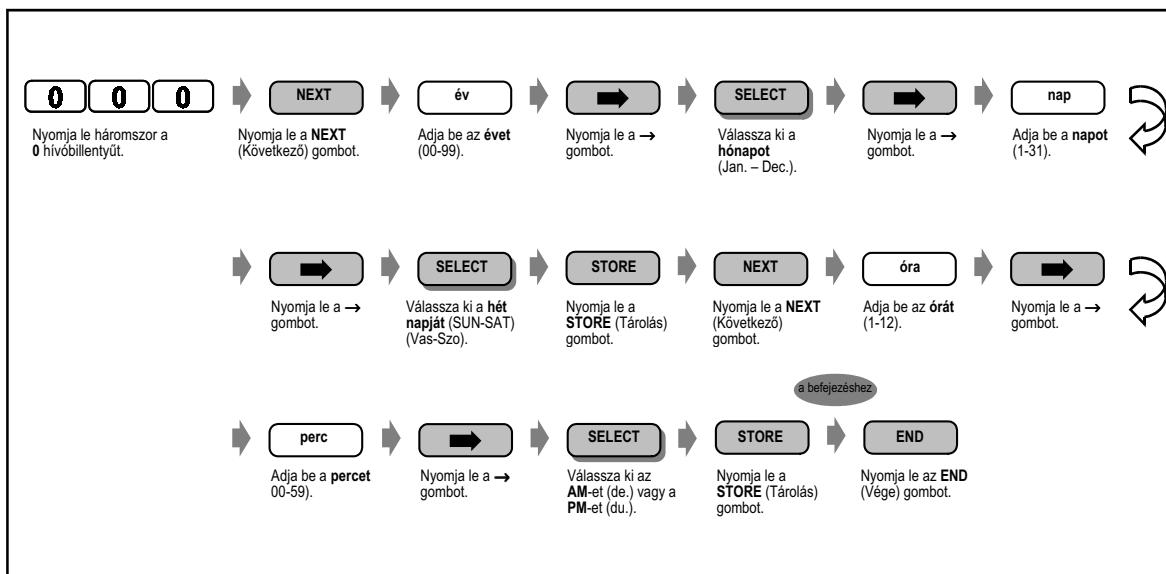

- **Miután a kívánt bevitelt megváltoztatta, lenyomhatja a STORE (Tárolás) gombot.** Nem kell végrehajtania a többi lépést.
- Az óra a STORE (Tárolás) gomb lenyomása után azonnal indul.
- Nem léphet ki a beállításból, ha bármit is kitöltetlenül hagy.
- ISDN esetén az óra automatikusan állítódik be.

4.2.3 Közös (alközponti) rövidített hívószámok beállítása (001)

Ön maximálisan 500 darab gyakran hívott számot tárolhat el a telefonszámok között.
Alapbeállítás: nincs szám tárolva.

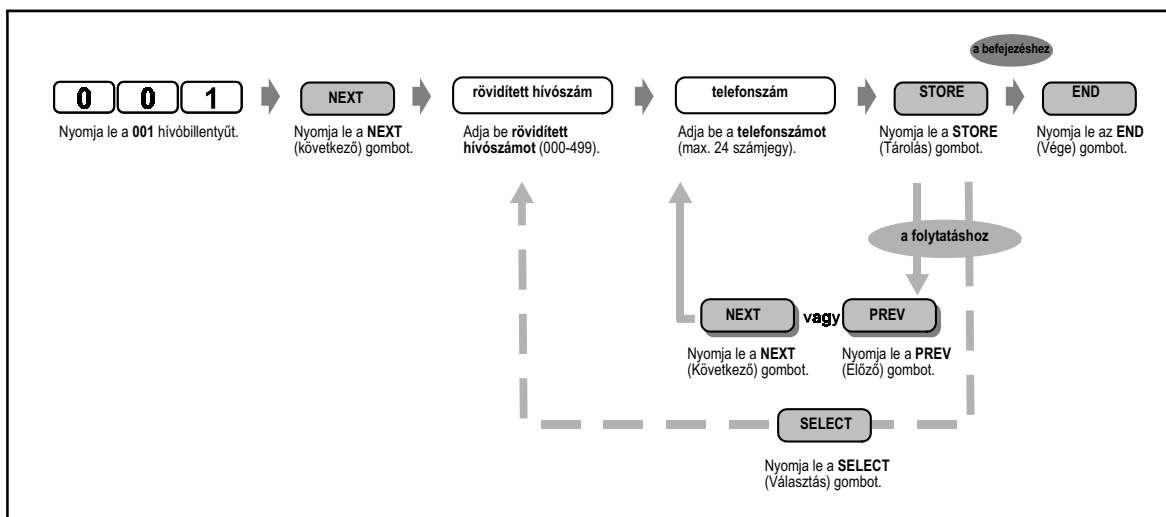

- A programozási listát lásd a 4.2.4. Közös (alközponti) rövidített hívószámok neveinek beállítása (002) fejezetben a „Programozási lista a 001/002-höz” pontnál. A telefonkönyvet lásd a 6.3.1. Telefonkönyv fejezetben a „Közös (alközponti) rövidített hívószámok” pontnál.
- Ha a kívánt szám több mint 24 számjegyű, akkor ossza fel a számot és tárolja két vagy több rövidített hívószámon.
- A „*”, „#”, FLASH, PAUSE, SECRET (INTERCOM) és (CONF) hívóbillentyű illetve gomb is tárolható.
 Ha Ön azt kívánja, hogy a tárolt szám ne jelenjen meg a kijelzőn, akkor a titokban tartandó számjegyek előtt és után is nyomja le a SECRET (INTERCOM) gombot.
 Ha egy külső fél telefonszámát tárolja, akkor Önnek először tárolnia kell a fővonal előválasztó kódját (9, 81–88).
 Ha Önnek be kell adnia a díjkiplési kódot, akkor a megadott díjkiplési kódot a fővonal előválasztó kódja előtt adhatja be.

<Példa>

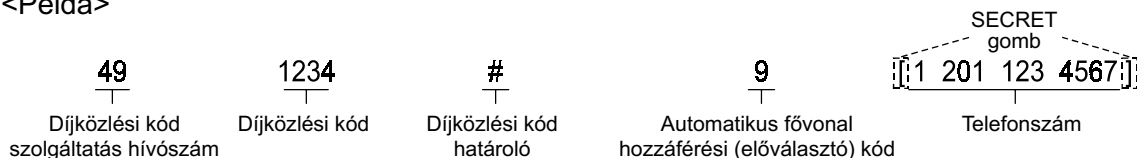

- A Közös (alközponti) rövidített hívószámok a hívás azonosítására szolgálnak. A helyes működés érdekében a fővonal előválasztó kódja után egy kötőjelet kell beírni. Továbbá a körzetkódot is mindig tárolni kell (még az ugyanabban a körzetben lévő, helyi számoknál is).

4.2.4 Közös (alközponti) rövidített hívószámok neveinek beállítása (002)

Ön eltárolhatja a közös (alközponti) rövidített hívószámokhoz tartozó neveket. Ezek a nevek jelennek meg amikor kijelző művelettel kezdeményez hívást. (Lásd „Hogyan használja a kijelzőt” (Működés).) A karakterek bevitelét lásd a 4.2.1. Programozási információ fejezet „Karakterbevitel” pontjánál.

Alapbeállítás: nincs szám tárolva.

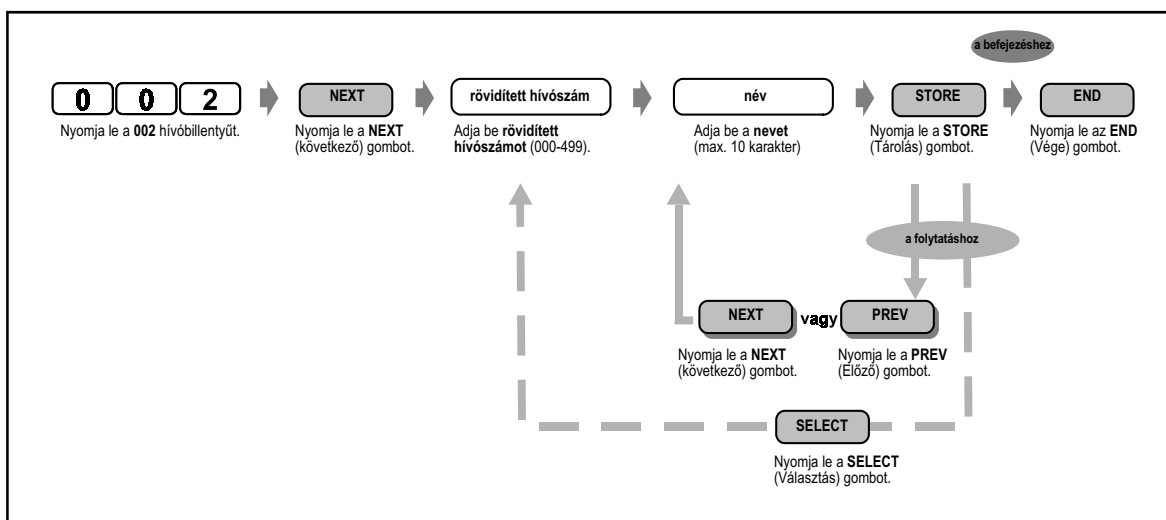

- A programozási listát lásd a 4.2.4. Közös (alközponti) rövidített hívószámok neveinek beállítása (002) fejezetben a „Programozási lista a 001/002-höz” pontnál. A telefonkönyvet lásd a 6.3.1. Telefonkönyv fejezetben a „Közös (alközponti) rövidített hívószámok” pontnál.

Programozási lista a 001/002-höz

Rövidített hívószám	Név	Telefonszám	Rövidített hívószám	Név	Telefonszám
000			046		
001			047		
002			048		
003			049		
004			050		
005			051		
006			052		
007			053		
008			054		
009			055		
010			056		
011			057		
012			058		
013			059		
014			060		
015			061		
016			062		
017			063		
018			064		
019			065		
020			066		
021			067		
022			068		
023			069		
024			070		
025			071		
026			072		
027			073		
028			074		
029			075		
030			076		
031			077		
032			078		
033			079		
034			080		
035			081		
036			082		
037			083		
038			084		
039			085		
040			086		
041			087		
042			088		
043			089		
044			090		
045			091		

4.2 Alközpontjának egyéni beállításai (rendszerprogramozás)

Rövidített hívószám	Név	Telefonszám	Rövidített hívószám	Név	Telefonszám
092			138		
093			139		
094			140		
095			141		
096			142		
097			143		
098			144		
099			145		
100			146		
101			147		
102			148		
103			149		
104			150		
105			151		
106			152		
107			153		
108			154		
109			155		
110			156		
111			157		
112			158		
113			159		
114			160		
115			161		
116			162		
117			163		
118			164		
119			165		
120			166		
121			167		
122			168		
123			169		
124			170		
125			171		
126			172		
127			173		
128			174		
129			175		
130			176		
131			177		
132			178		
133			179		
134			180		
135			181		
136			182		
137			183		

Rövidített hívószám	Név	Telefonszám	Rövidített hívószám	Név	Telefonszám
184			230		
185			231		
186			232		
187			233		
188			234		
189			235		
190			236		
191			237		
192			238		
193			239		
194			240		
195			241		
196			242		
197			243		
198			244		
199			245		
200			246		
201			247		
202			248		
203			249		
204			250		
205			251		
206			252		
207			253		
208			254		
209			255		
210			256		
211			257		
212			258		
213			259		
214			260		
215			261		
216			262		
217			263		
218			264		
219			265		
220			266		
221			267		
222			268		
223			269		
224			270		
225			271		
226			272		
227			273		
228			274		
229			275		

4.2 Alközpontjának egyéni beállításai (rendszerprogramozás)

Rövidített hívószám	Név	Telefonszám	Rövidített hívószám	Név	Telefonszám
276			322		
277			323		
278			324		
279			325		
280			326		
281			327		
282			328		
283			329		
284			330		
285			331		
286			332		
287			333		
288			334		
289			335		
290			336		
291			337		
292			338		
293			339		
294			340		
295			341		
296			342		
297			343		
298			344		
299			345		
300			346		
301			347		
302			348		
303			349		
304			350		
305			351		
306			352		
307			353		
308			354		
309			355		
310			356		
311			357		
312			358		
313			359		
314			360		
315			361		
316			362		
317			363		
318			364		
319			365		
320			366		
321			367		

Rövidített hívószám	Név	Telefonszám	Rövidített hívószám	Név	Telefonszám
368			414		
369			415		
370			416		
371			417		
372			418		
373			419		
374			420		
375			421		
376			422		
377			423		
378			424		
379			425		
380			426		
381			427		
382			428		
383			429		
384			430		
385			431		
386			432		
387			433		
388			434		
389			435		
390			436		
391			437		
392			438		
393			439		
394			440		
395			441		
396			442		
397			443		
398			444		
399			445		
400			446		
401			447		
402			448		
403			449		
404			450		
405			451		
406			452		
407			453		
408			454		
409			455		
410			456		
411			457		
412			458		
413			459		

4.2 Alközpontjának egyéni beállításai (rendszerprogramozás)

Rövidített hívószám	Név	Telefonszám
460		
461		
462		
463		
464		
465		
466		
467		
468		
469		
470		
471		
472		
473		
474		
475		
476		
477		
478		
479		
480		
481		
482		
483		
484		
485		
486		
487		
488		
489		
490		
491		
492		
493		
494		
495		
496		
497		
498		
499		

4.2.5 Mellékállomási hívószám beállítása (003)

Ön minden egyes csatlakozóhoz kijelölhet egy mellékállomási számot.

Alapbeállítás: Csatlakozó szám (Jack no.) = mellékállomási hívószám

KX-TD816– 01-1 – 16-1 = 101 – 116

01-2 – 16-2 = 201 – 216

KX-TD1232– 01-1 – 64-1 = 101 – 164

01-2 – 64-2 = 201 – 264

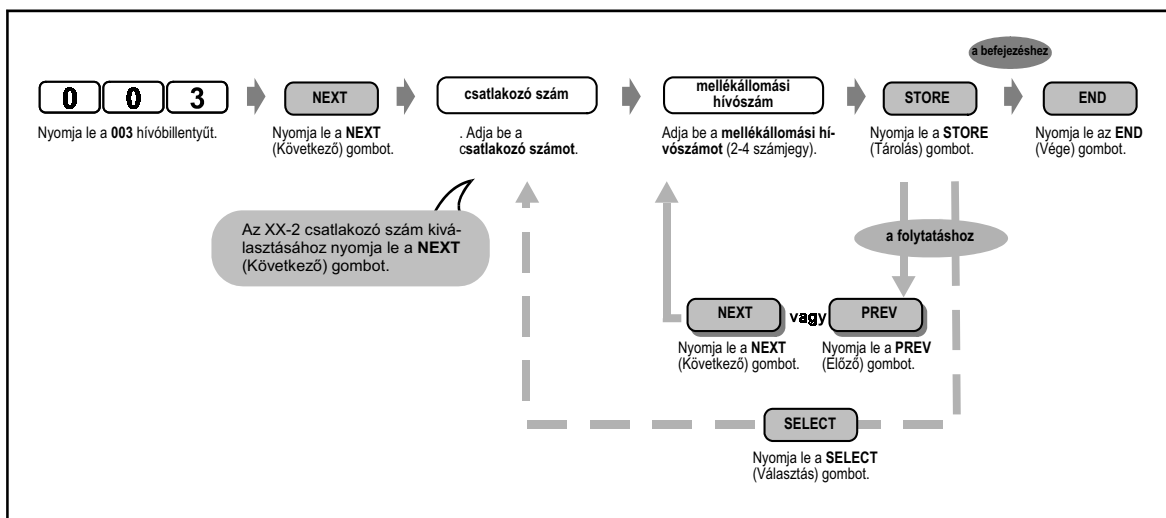

- Az elő számjegy(ek)nek meg kell egyeznie (egyezniük) a rugalmas számkiosztásnál kijelölt számjeggyel (számjegyekkel). Forduljon a forgalmazóhoz.
- Ha kétszer adja be ugyanazt a számot, az érvénytelen.

4.2.6 Mellékállomási név beállítása (004)

Ön eltárolhatja egy mellékállomáshoz tartozó felhasználó nevét. Ez akkor hasznos, amikor tudni akarja, hogy ki hívja Önt, vagy amikor belső hívást kezdeményez a telefonkönyvből.

A karakterek bevitelét lásd a 4.2.1. Programozási információ fejezet „Karakterbevétel” pontjánál.

Alapbeállítás: nincs név tárolva.

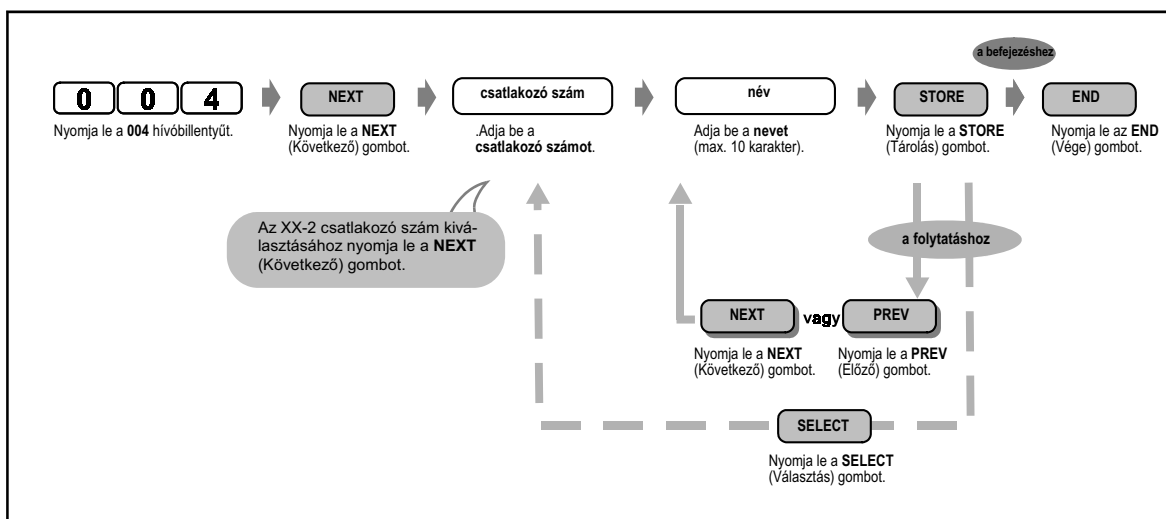

Programozási lista a 003/004-hez

Csatl. száma	Mellékállomási hívószám	Név	Csatl. száma	Mellékállomási hívószám	Név
01-1			01-2		
02-1			02-2		
03-1			03-2		
04-1			04-2		
05-1			05-2		
06-1			06-2		
07-1			07-2		
08-1			08-2		
09-1			09-2		
10-1			10-2		
11-1			11-2		
12-1			12-2		
13-1			13-2		
14-1			14-2		
15-1			15-2		
16-1			16-2		
17-1			17-2		
18-1			18-2		
19-1			19-2		
20-1			20-2		
21-1			21-2		
22-1			22-2		
23-1			23-2		
24-1			24-2		
25-1			25-2		
26-1			26-2		
27-1			27-2		
28-1			28-2		
29-1			29-2		
30-1			30-2		
31-1			31-2		
32-1			32-2		

4.2 Alközpontjának egyéni beállításai (rendszerprogramozás)

Csatl. száma	Mellékállomási hívószám	Név	Csatl. száma	Mellékállomási hívószám	Név
33-1			33-2		
34-1			34-2		
35-1			35-2		
36-1			36-2		
37-1			37-2		
38-1			38-2		
39-1			39-2		
40-1			40-2		
41-1			41-2		
42-1			42-2		
43-1			43-2		
44-1			44-2		
45-1			45-2		
46-1			46-2		
47-1			47-2		
48-1			48-2		
49-1			49-2		
50-1			50-2		
51-1			51-2		
52-1			52-2		
53-1			53-2		
54-1			54-2		
55-1			55-2		
56-1			56-2		
57-1			57-2		
58-1			58-2		
59-1			59-2		
60-1			60-2		
61-1			61-2		
62-1			62-2		
63-1			63-2		
64-1			64-2		



- A telefonkönyv a 6.3.1. Telefonkönyv fejezetben található.

5. fejezet

DECT hordozható készülék

Ez a fejezet lépésről lépésre mutatja meg Önnek az egyes DECT hordozható készülék szolgáltatások használatát. Olvassa el ezt a fejezetet, hogy a DECT rendszer számos, hasznos szolgáltatásával megismerkedhessen. A KX-TD816 és a KX-TD1232 alközpontokhoz a DECT rendszert opcionálisan lehet csatlakoztatni.

5.1 Biztonsági utasítások

5.1.1 Biztonsági utasítások

A Panasonic DECT hordozható készülékének (PS) használatakor fordítson különös figyelmet az alábbiakban javasolt óvintézkedésekre.

◆◆ Biztonság

1. A töltőt csak a kezelési utasításban előírt vagy a töltő házán feltüntetett típusú tápfeszültségre szabad csatlakoztatni.
2. Ha nem használja a hordozható készüléket, kapcsolja ki a tápellátást. Ha hosszabb ideig nem használja, a töltő hálózati csatlakozóját húzza ki a fali csatlakozóból.

◆◆ Üzembe helyezés

Környezet

1. Ne használja a hordozható készüléket és a töltőt vízhez közel – például fürdőkád, mosdótál vagy mosogató mellett. A nedves alagsorokban való használatot szintén kerülni kell.
2. A hordozható készüléket és a töltőt hőszigetelőktől, konyhai főzőlaptól stb. távol kell elhelyezni. Nem szabad használni olyan helyiségben sem, ahol a hőmérséklet 5 °C alatt vagy 40 °C felett van.

Elhelyezés

1. Ne helyezzen a hordozható készülékre és a töltőre súlyos tárgyat.
2. Vigyázzon, hogy a hordozható készülékre és a töltőre ne eshessenek tárgyak és ne folyhasson beléjük folyadék. Ne tegye ki a hordozható készüléket és a töltőt erős füst, por, mechanikai rázkódás vagy ütés hatásának.
3. Helyezze a hordozható készüléket és a töltőt sík felületre.

◆◆ Akkumulátor

Egy esetleges tűz vagy személyi sérülés kockázatának csökkentése érdekében olvassa el és tartsa be az alábbi utasításokat.

1. Csak az előírt típusú akkumulátort használja.
2. Az akkumulátort ne dobja tűzbe és ne tartsa nyílt láng közelében, mert felrobbanhat. A használt akkumulátortól a helyi törvényeknek megfelelő módon kell megszabadulnia.
3. Ne nyissa fel és ne csonkítsa meg az akkumulátort. A kiszabadult elektrolit korrozív, a bőrön égési sérülést, illetve szemsérülést okozhat. A szájon át a szervezetbe kerülő elektrolit mérgező hatású lehet.
4. Az akkumulátort kellő vigyázattal kezelje, nehogy rövidre zárja olyan vezető anyagokkal, mint pl. egy gyűrű, karkötő vagy kulcs. Az akkumulátor és/vagy a vezető anyag felforrósodhat és égési sebet okozhat.
5. Ne töltsen újra azokat az akkumulátorokat, amelyek más termékekhez tartoznak vagy azokhoz tartalék egységként kaptott. A akkumulátorból esetleg korrozív elektrolit folyhat ki, vagy felrobbanhat.

6. Ne próbálja meg melegítéssel felfrissíteni a készülékkel együtt szállított illetve a berendezéshez javasolt akkumulátort. Az akkumulátorból hirtelen kikerülő elektrolit tüzet okozhat és a szembe jutva illetve a bőrre kerülve irritálhatja azt.
7. Távolítsa el az akkumulátort a készülékből, ha hosszú ideig (egy-két vagy több hónapig) nem használja a berendezést, mert ez idő alatt az akkumulátor szivároghat és az elektrolit belefolyhat a készülékbe.
8. Az elhasznált akkumulátortól szabaduljon meg minél hamarabb, mert abból elektrolit kerülhet a készülékbe.
9. Ne tárolja magas hőmérsékletű helyen a készüléket sem a készülékkel együtt szállított illetve a berendezéshez javasolt akkumulátort. A hosszabb élettartam érdekében fagyasztóban vagy hűtőszekrényben tárolt akkumulátorokat meg kell védeni a kondenzációtól a tárolás és a felengedés során. Mielőtt a hidegben történt tárolás után használni kezdené az akkumulátorokat, szobahőmérsékleten stabilizálni kell őket.

◆◆ **A legjobb működés érdekében**

Működési tartomány

1. A működési hatótávolság függ irodájának topográfiájától, az időjárási viszonyoktól és használat körülményeitől, mert a cellaállomás (CS) és a hordozható készülék (PS) között átvitt jelzések rádióhullámok útján terjednek.
2. Külső térben általában nagyobb a hatótávolság, mint épületen belül. Ha akadályok vannak jelen, pl. falak, akkor telefonhívásait interferencia zaj zavarhatja. A hatótávolságot különösen a magas fémplacok illetve a vasbeton falak csökkentik le.
3. A hordozható készülék (PS) esetleg nem működik, ha olyan helyen használja, amely az épület szerkezetétől függően, túlságosan távol van a cellaállomástól (CS).

Zaj

Véletlenszerű zaj vagy interferencia léphet fel olyan elektromágneses sugárzást kibocsátó eszközök miatt, mint például egy hűtőszekrény, mikrohullámú sütő, telefax, TV, rádió vagy személyi számítógép.

Ha a zaj befolyásolja telefonhívásait, vigye távolabb hordozható készülékét a többi elektromos berendezéstől.

VIGYÁZAT:

TŰZ ÉS ÁRAMÜTÉS VESZÉLYÉNEK ELKERÜLÉSE ÉRDEKÉBEN NE TEGYE KI A KÉSZÜLÉKET ESŐ, SEM BÁRMILYEN MÁS NEDVESSÉG HATÁSÁNAK.

5.2 Mielőtt használatba venné a DECT hordozható készüléket

5.2.1 Mielőtt használatba venné a DECT hordozható készüléket

◆◆ **Mi a DECT hordozható készülék?**

Ön használhatja a Panasonic KX-TD7500 típusú hordozható készüléket (PS), ha KX-TD816 vagy KX-TD1232 típusú alközpontjához opcionális, zsinórnélküli rendszert csatlakoztat. Ezt a rendszerben más telefonkészülékekkel együtt használhatja.

Kapacitás

Az egyes alközpontoknál használható hordozható készülékek (kézibeszélők) száma a következő:

KX-TD816 16

KX-TD1232 64

A hatókörzetben egyidejűleg legfeljebb négy hívás kezdeményezhető.



◆◆ **Bejelentkezés (regisztráció)**

Önnek hordozható készülékével még az első használat előtt be kell jelentkeznie és meg kell határoznia mellékállomási hívószámát.

◆◆ **Kijelző**

A kijelző kétsoros, soronként 16 karakterrel és megfelelő szimbólumokkal rendelkezik a hívással kapcsolatos tevékenységekhez szükséges információ megjelenítéséhez. Azonkívül az Ön hordozható készüléke olyan útmutató üzeneteket is megjeleníthet, amelyek megmutatják a választható gombokat, és segítenek az Ön kézibeszélőjének működtetésében anélkül, hogy a kezelési utasítást használnia kellene. Lásd 5.4.2. A hordozható készülék programozása.

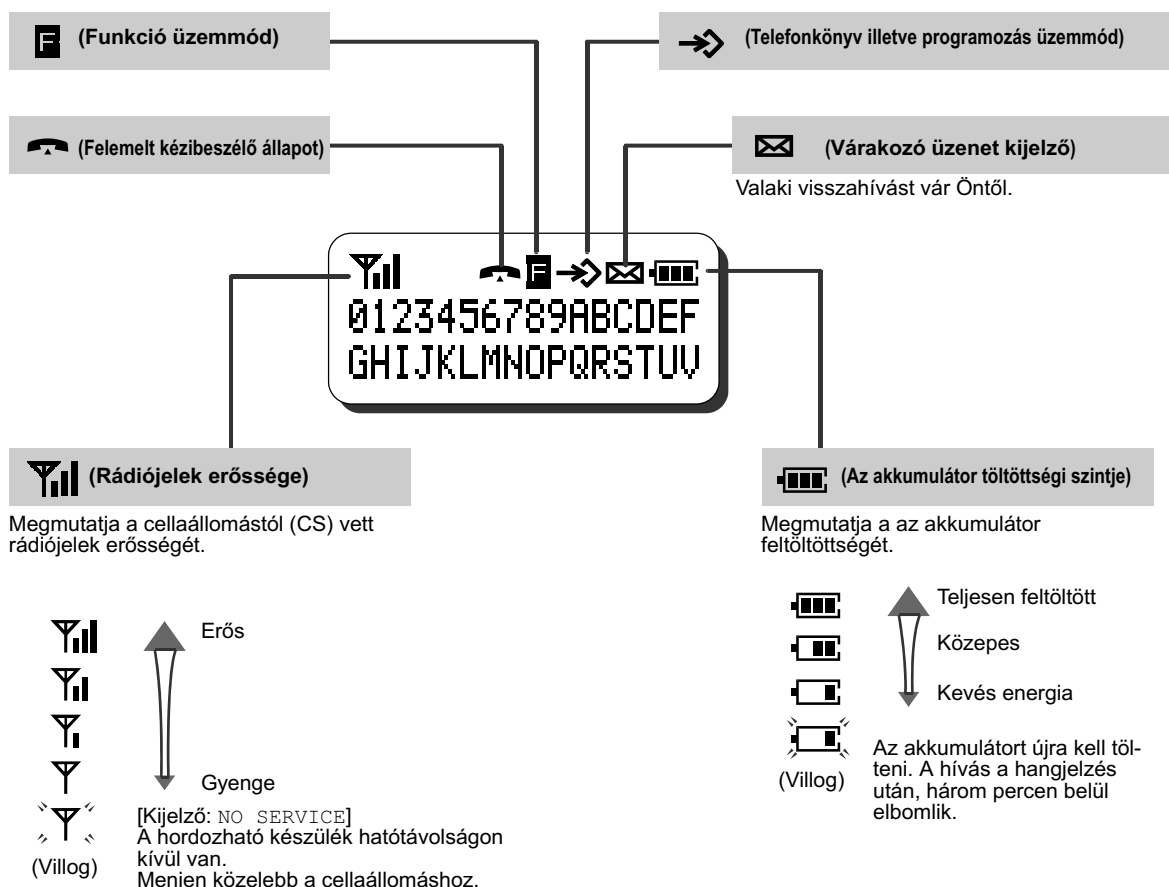

◆◆ Akkumulátor töltés

Önnek fel kell töltenie az akkumulátort az első használat előtt, illetve amikor annak feszültsége lecsökken. Amikor az „” ikon villog, vagy 5 másodpercenként hangjelzés hallatszik, illetve a kijelzőn a „BATTERY EMPTY” (az akkumulátor lemerült) üzenet jelenik meg, akkor töltsse fel az akkumulátort vagy cserélje ki egy teljesen feltöltött, opcionális, tartalék akkumulátorra. Ha ezt nem teszi, a hívás három percen belül automatikusan elbomlik.

Normál akkumulátor élettartam

Ha Panasonic típusú akkumulátora teljesen feltöltött (25 °C-t feltételezve):

Használat alatt (beszélgetés üzemmódban)	maximálisan kb. 10 óra
Ha nincs használatban (készenléti üzemmódban)	maximálisan kb. 100 óra

Az akkumulátor behelyezése

Először az akkumulátor alsó részét helyezze be a hordozható készülékbe, majd nyomja be az akkumulátort, amíg a helyére nem pattan.

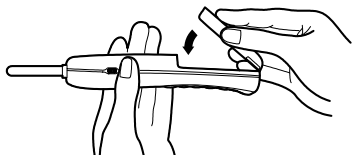

Az akkumulátor cseréje

Először kapcsolja ki a táplálást (OFF), hogy ne vesszen el a memória tartalma, majd a fül lenyomása közben távolítsa el az akkumulátort.

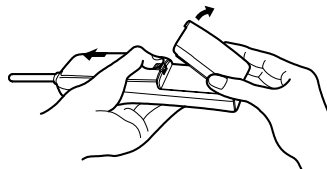

Az akkumulátor töltése

- Csatlakoztassa az akkumulátor töltőt egy hálózati csatlakozóhoz a hálózati adapter segítségével.
- Csúsztassa a hordozható készüléket (benne az akkumulátorral) vagy az akkumulátort a töltőbe.
 - Töltse az akkumulátort körülbelül 1,5 órán keresztül.
 - Amikor a töltés befejeződött, a töltés kijelző narancs színről zöldre vált.

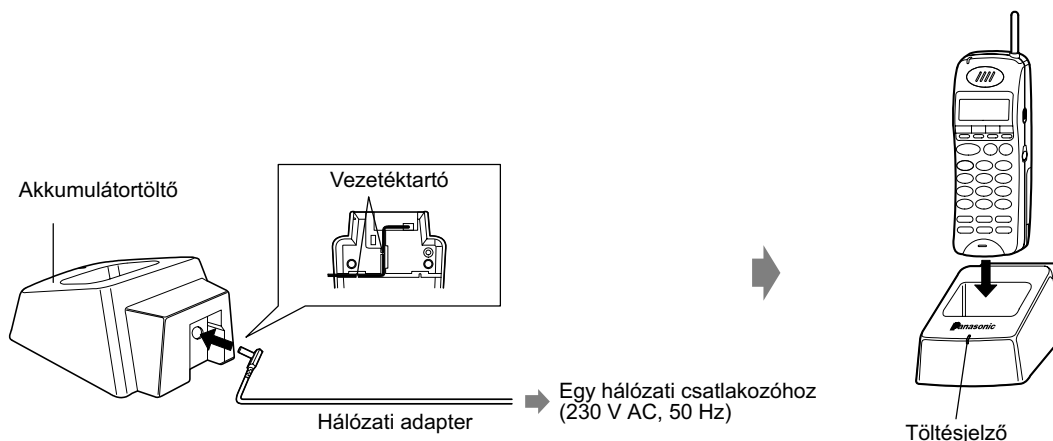

- Az akkumulátor használatban van, amikor a hordozható készülék táplálását bekapcsolja (ON).
- Az akkumulátor élettartama a használat körülményeitől és a környezeti hőmérséklettől függően változik.
- Kérjük csak Panasonic típusú akkumulátort használjon.
- Vigyázzon, hogy a feltöltött akkumulátor elektródái ne érjenek fémtárgyakhoz. A kivezetések rövidre záródhatnak, miáltal az akkumulátor túlmelegedhet és tüzet okozhat.
- Tisztítsa meg havonta egyszer a hordozható készülék és a töltő érintkezőit egy puha ruhadarabbal, mert különben az akkumulátor töltése nem lesz megfelelő.
- A hordozható készülék még töltés közben is képes hívásokat fogadni.
- Nem kell aggódnia, mert az akkumulátort nem lehet túltölteni.



- Fő leválasztó eszközként a hálózati adapter használható, ezért biztosítani kell, hogy a hálózati csatlakozó a berendezés mellett, könnyen elérhető helyen legyen.

◆◆ Szolgáltatás hívószámok

Bizonyos szolgáltatások működtetéséhez Önnek be kell adnia az előre kijelölt szolgáltatás hívószámot (és szükség esetén egy további paramétert is).

A szolgáltatás hívószámok két típusát alkalmazzuk:

- Rugalmas (programozható) szolgáltatás hívószám
- Fix szolgáltatás hívószám

A fix szolgáltatás hívószámok nem változtathatók meg. Ön azonban a könnyebb használat érdekében megváltoztathatja a rugalmas hívószámokat. Ha a hívószámokon változtatni kíván, forduljon a forgalmazóhoz. Ebben az útmutatóban a szolgáltatások használatának leírásánál az alapértelmezésű (gyárilag beállított) számokat használjuk.

A rugalmas hívószámokat félig sötétített gombként, pl. „”-ként, ábrázoljuk. Ha megváltoztatta a szolgáltatás hívószámát, akkor használja az újonnan programozott számot. Írja be az új számot a 6.2.1. fejezet „Szolgáltatás hívószám listába” (Függelék).

◆◆ Az Ön mellékállomási hívószáma / DECT rendszerbeli hívószáma

A kijelzőn Ön ellenőrizheti saját mellékállomási hívószámát vagy/és a csatlakoztatott DECT rendszerbeli hívószámát, ha PS programozással beállította a megjelenítést. Lásd a "5.4.2. A hordozható készülék programozása" című fejezet - Készletléti kijelzés kiválasztása.

◆◆ Hangok

Egy szolgáltatás használata közben vagy után a nyugtázáshoz különböző hangokat hall. Ezek jelentését lásd a „6.4.1. Mi ez a hang?” című fejezetben (Függelék).

◆◆ Példák

A példaként szereplő kijelzéseken és rajzokon egy KX-TD1232-höz csatlakoztatott hordozható készüléket használtunk.

◆◆ Korlátozások

Bizonyos szolgáltatások rendszerprogramozással letilthetők az Ön hordozható készülékén. Forduljon a rendszergazdához vagy a forgalmazóhoz.













◆◆ Az ikonok leírása

Vannak olyan ikonok, amelyek megmutatják Önnek a szolgáltatás elérhetőségét, magyarázatul szolgálnak és rendelkeznek a szolgáltatások igénybe vételének módjáról. A részleteket olvassa el a „2.1.1. Mielőtt a telefonokat üzemeltetné” fejezetben – „Az ikonok leírása” pontnál (Működés).

Amikor a hordozható készüléket használja, könnyen megnézheti az ikonok jelentését ezen használati útmutató hátsó, belső borítóján.











◆◆ A gombok leírása

Hordozható készüléke az alábbiakban felsorolt, hasznos szolgáltatásokkal rendelkezik. Ezek a gombok leegyszerűsítik a kezelést.

	INTERCOM (Belső hívás) gomb: Belső hívások kezdeményezésére illetve fogadására használatos.		Rugalmas CO (fővonal) gombok (F1–F3): Fővonalis hívások kezdeményezésére és fogadására használatosak. Az L-CO gomb az összes fővonalhoz tartozik. Ha lenyomja ezt a gombot, akkor azzal automatikusan lefoglalja az egyik szabad fővonalat. Az F2 és F3 funkciógombként is használható. (Ehhez gomb hozzárendelés szükséges.) Ha a kifejezés zárójelben van, mint pl. a (Save), az azt jelenti, hogy a gombot „Save” (Mentés) gombbá változtattuk.
	TALK (Beszélgetés) gomb: Hívások kezdeményezésére, fogadására illetve bontására szolgál		
	CANCEL (Törlés) gomb: Hívások befejezésére illetve a telefonkönyvből vagy a funkció üzemmódból való kilépésre szolgál.		
	CLEAR / TRANSFER (Törlés / átadás) gomb: A számok beadásakor a hibás számjegyek törlésére szolgál, illetve egy hívás másik mellékállomásra való átadására használatos.		BOOK (Telefonkönyv) gomb: A telefonkönyv üzemmódba való belépésre szolgál, illetve a funkció üzemmódban egy menü kiválasztására használatos
	HOLD (Tartás) gomb: Egy hívás tartásba vételére használatos.		FLASH (hurokmegszakító) gomb: Az aktuális hívás bontására és egy újabb hívás kezdeményezésére szolgál.
	FUNCTION (Funkció) gomb: A funkció üzemmódba való belépésre szolgál, illetve további gombok lenyomásával szolgáltatások elérésére használatos.		Táplálás kapcsoló: a táplálás be/kikapcsolására szolgál ON (●) – bekapcsolva, OFF (○) – kikapcsolva.
	AUTO / OK (Auto/OK) gomb: Rendszer gyorstárcsázásra (közös rövidített hívószámokkal való tárcsázásra) és a programváltozások tárolására szolgál.		Hangerő szabályzó gomb: Ha a kézibeszélő a helyén van, akkor a csengő hangerejének (hét szint, kikapcsolva és vibrációs hívásjelzés üzemmód) kiválasztására szolgál; beszélgetés közben pedig a hallgató hangerejének (három szint) kiválasztására használatos. A hangerő szinteket a kijelzőn a csillagok száma jelzi.
	REDIAL (Újratárcsázás) gomb: Az utoljára hívott szám újratárcsázására szolgál.		

Gomb kombinációk*

Bizonyos speciális szolgáltatásokat két gomb kombinációjával lehet igénybe venni.

 	PAUSE (Szünet) gomb (⏸): Számjegyek közötti szünet beiktatására szolgál.	 	CONF (Konferencia) gomb (▲): Három résztvevős konferencia beszélgetés létrehozására szolgál.
 	(FWD/DND) gomb (↔): A hívásátirányítás (FWD) illetve a hívásvédelem („Ne zavarj” / DND) szolgáltatás beállítására szolgál.	 	TONE (DTMF) gomb: A tárcsázási módot váltja át ideiglenesen „Tone” üzemmódra.
 	MESSAGE (Üzenet) gomb (✉): A hívott félnél történő üzenethagyásra szolgál, illetve az üzenetküldő visszahívására használatos (várakozó üzenet jelzése).		



* Ezek a gombok a kijelző használatával is aktiválhatók. Lásd 5.3.9. Szolgáltatás gomb kiválasztása a kijelzőn.

◆◆ **Hogyan kell a lépéseket követni**

Az alábbiakban egy működtetési példát mutatunk be.

5.3.6 A telefonkönyvek használata

◆◆ **Nevek és számok tárolása**

Ön hordozható készülékén a PS telefonkönyvbeli adatokat vagy az alközponti rövidített hívószámokat tárolhatja, szerkesztheti illetve törölheti.

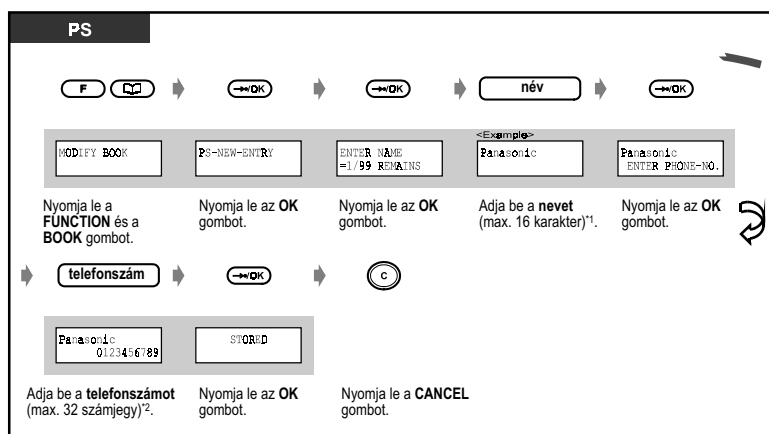

A szolgáltatás megnevezése

Az alszolgáltatás megnevezése

Leírás

Műveleti lépések

A működtetést segítő kijelzési példákat az árnyékolt részben találja. Az ikonok leírásának magyarázata a 176. oldalon és az útmutató hátsó, belső borítóján található.

Feltételek

- Ha csak telefonszámot kíván tárolni, ugorja át a név tárolásával kapcsolatos lépéseket.
- *1 A karakterek bevitelét lásd a 192. oldalon.
- *2 A fővonal előválasztó kódjára nincs szükség.

- Hordozható készülékének egyéni beállításai**
- 5.4.2. A hordozható készülék programozása – A kezdeti beállítások megváltoztatása
 - A telefonkönyv lezárás vezérlése
 - A telefonkönyvek lezárása és a lezárás megszüntetése.

Programhivatkozások: A vonatkozó illetve a szükséges programozást tartalmazza. A programozást lásd ebben a fejezetben, a „Hordozható készülékének egyéni beállításai” pontnál.

Tanácsok

Lezárhatja telefonkönyvét és így megakadályozhatja, hogy mások betekintést nyerjenek az Ön telefonszámaiba.

5.3 Működés

5.3.1 Hívások kezdeményezése

◆◆ Másik mellékállomás hívása

◆ Egy másik mellékállomás felé (Belső hívás – intercom)

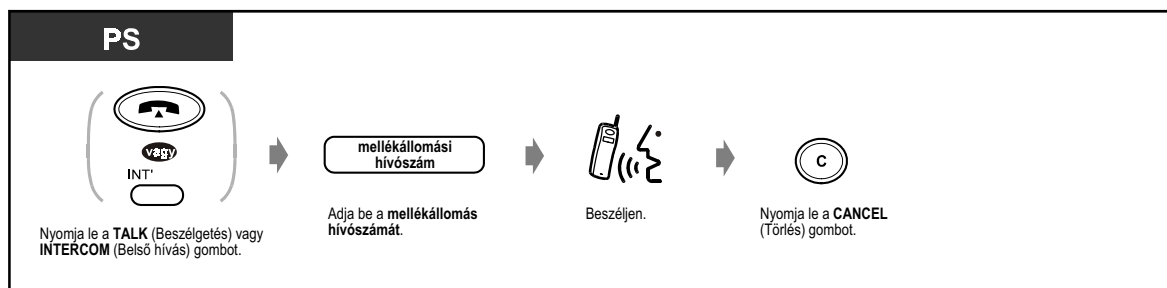

<Példa>

Ha Ön Kovács urat hívja ...

Kovács úr mellékállomási hívószáma 123.

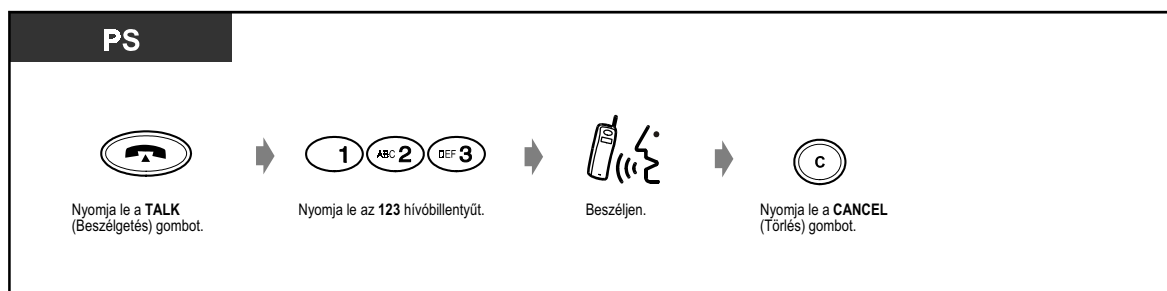

- Ön a beszélgetést úgy is befejezheti, hogy a hordozható készüléket a töltőre helyezi, vagy lenyomja a TALK (beszélgetés) gombot.
- Ha az „Y” ikon villog, menjen közelebb a cellaállomáshoz, amíg meg nem szűnik a villogás, és próbálkozzék újra.









- **Van mellékállomási telefonkönyve?**
Töltse ki a 6.3.1. Telefonkönyv fejezetben a telefonkönyvet és készítse róla magának másolatot.
- **A tárcsázott szám ellenőrzése a kapcsolás előtt (előtárcsázás)**
Ön a tárcsázott szám ellenőrzése után „felemelt kézibeszélő állapotba” léphet. Ha mellétárcsázott, nyomja le a CLEAR (Törítés) gombot, hogy jobbról kezdve törölje a számjegyeket.
- **Átadás**
Ha Ön egy beszélgetés közben változtatja helyét, akkor az összeköttetést biztosító cellaállomás (CS) automatikusan átkapcsol anélkül, hogy a beszélgetés megszakadna.
Az átadás csak beszélgetés közben lehetséges (kivéve a konferencia kapcsolást).
Nem áll rendelkezésre, ha a kapcsolt cellaállomás foglalt vagy a mozgáskörzetben nincs hatótávolságon belüli cellaállomás.

◆◆ Külső (fővonali) fél hívása

Önnek egy külső telefonszám tárcsázása előtt le kell foglalnia egy fővonalat, mert a kimenő hívások az alközpontján keresztül mennek végbe.

Válassza ki az alábbi módszerek egyikét:

- Nyomjon le egy szabad  gombot.
- Tárcsázza az automatikus fővonal lefoglalás hívószámát (előválasztó kódját): . Alközpontja automatikusan kiválaszt egy szabad fővonalat.
- Tárcsázza a fővonal számát:   –  . Ezzel egy adott fővonalat választ ki.

◆ Rugalmas CO gomb használata

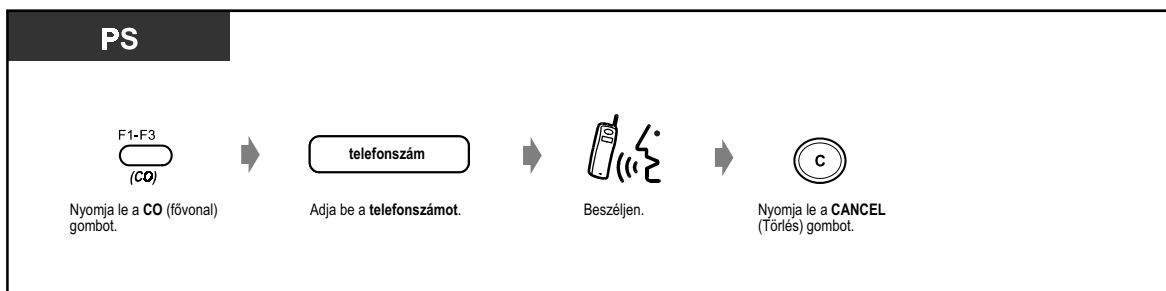

◆ Az automatikus fővonal lefoglalás hívószám (előválasztó kód) / fővonalszám használata

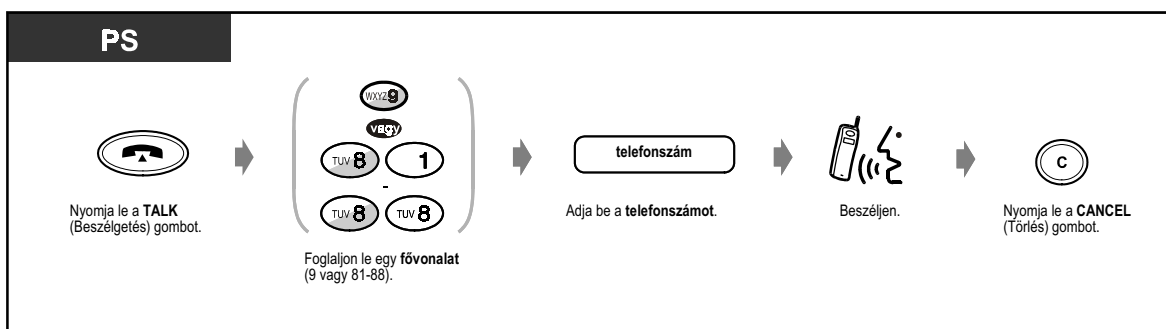

- Ön a beszélgetést úgy is befejezheti, hogy a hordozható készüléket a töltőre helyezi, vagy lenyomja a TALK (beszélgetés) gombot.
- Ha az „Y” ikon villog, menjen közelebb a cellaállomáshoz, amíg meg nem szűnik a villogás, és próbálkozzék újra.



- **Segélykérő hívás kezdeményezése (segélyhívás)**
Ön az előre beprogramozott segélyhívó számokat minden tárcsázási korlátozás nélkül hívhatja. Ebben az esetben a segélyhívást a fővonal lefoglalása nélkül kezdeményezheti.
- **A legkisebb költségű fővonal automatikus kiválasztásához** nyomja le a „9” hívóbillentyűt vagy egy vonal lefoglalásához nyomja le az L-CO gombot (Automatikus irányválasztás). Az F1 gomb már ki van jelölve L-CO (általános fővonali) gombként.
- **A tárcsázott szám ellenőrzése a kapcsolás előtt (előtárcsázás)**
Ön a tárcsázott szám ellenőrzése után „felemelt kézibeszélő állapotba” léphet. Ha mellétárcsázott, nyomja le a CLEAR (Törlés) gombot, hogy jobbról kezdve törölje a számjegyeket.
- **A hívásra vonatkozó információ**
A FWD/DND gomb ismételt lenyomásával az alábbi információt kapja:

<Példa>

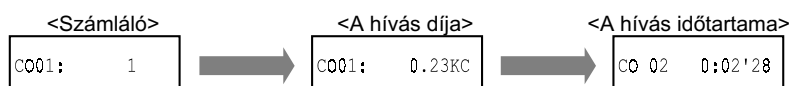

Hordozható készülékének egyéni beállításai

- 5.4.3. Alközponti programozás – **A gombok egyéni beállításai**
Hozza létre vagy írja át az L-CO (Általános fővonal), G-CO (Fővonalcsoport) és S-CO (Egyedi fővonal) gombot.

5.3.2 Hívások fogadása

Amikor hívást fogad, a DECT hordozható készüléke (PS) csenget vagy vibrációs jelzéssel (hangtalanul) jelzi a hívást, a külső vonal száma vagy a hívó mellékállomási hívószáma pedig megjelenik a kijelzőn.

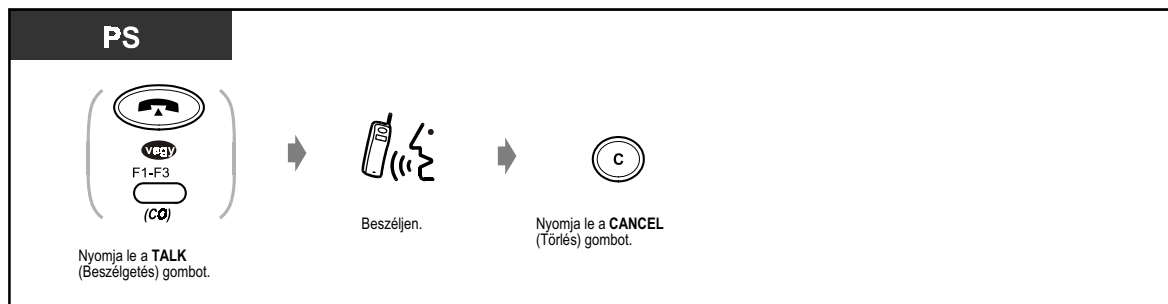

- Ön a beszélgetést úgy is befejezheti, hogy a hordozható készüléket a töltőre helyezi, vagy lenyomja a TALK (beszélgetés) gombot.



- **A vibrációs (hangtalan) hívásjelzés kiválasztása**
Nyomja le a hangerő szabályzó gombot amíg a kijelzőn meg nem jelenik a „VIBRATION CALL” (vibrációs hívásjelzés) felirat. Ez a gomb a csengő hangereőt is változtatja, amelyet a kijelzőn a csillagok száma mutat.
- **Ha a hordozható készülék a töltőn van,** egyszerűen vegye fel a PS-t (Gyors jelentkezés).
- **Ha hordozható készülékhez fejbeszélő csatlakozik,** Ön a hívást a PS felemelése nélkül fogadhatja (Automatikus hívásfogadás üzemmód).



Hordozható készülékének egyéni beállításai

- 5.4.2. A hordozható készülék programozása – A kezdeti beállítások megváltoztatása

A gyors jelentkezés beállítása

Kiválasztja, hogy a hívásokat egyszerűen a hordozható készülék (PS) töltőről való felemelésével fogadja.

Az automatikus hívásfogadás üzemmód beállítása

A fejbeszélő használatakor alkalmazott hívásfogadási módot választja ki.

5.3.3 Ismételt hívás (újrátárcsázás)

Ez a szolgáltatás akkor kényelmes, amikor ugyanazt a fővonalai partnert kívánja újra hívni.

- Az Ön által utoljára tárcsázott szám újrahívása
- Az Ön által tárcsázott utolsó öt fővonalai telefonszám egyikének újrahívása

◆◆ Az Ön által utoljára tárcsázott szám újrahívása (Az utolsó szám újrátárcsázása)

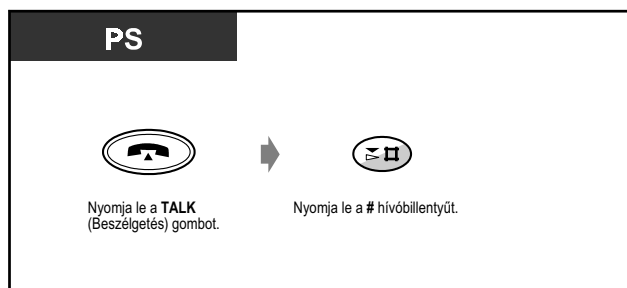

◆◆ Az Ön által tárcsázott utolsó öt fővonalai telefonszám egyikének újrarahívása (Kimenő fővonalai hívásnapló)

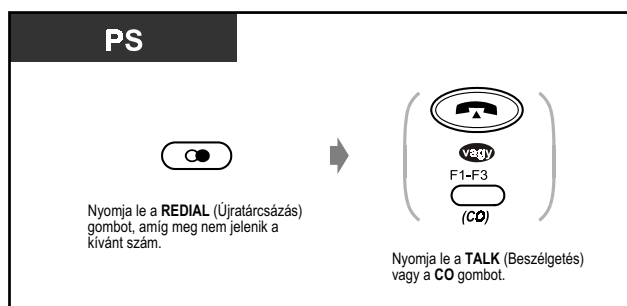

- A naplóban lévő, kívánt szám megkereséséhez a REDIAL (Újrátárcsázás) gomb után nyomja le a Next (Következő) vagy a Previous (Előző) gombot.

◆ A hívásnaplóban lévő összes szám törlése

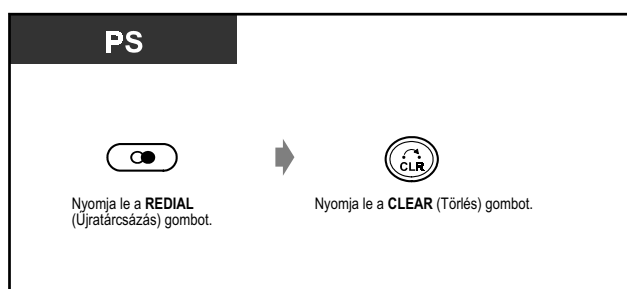

5.3.4 Hívás tartásba helyezése

- Tartás
- Annak megakadályozása, hogy mások kivegyék a tartásból az Ön által tartásba tett hívást.



- Ha a hívást egy előre meghatározott időn belül nem veszi ki a tartásból, akkor emlékeztetőként riasztó jelzést hall.
- Ha egy hívást harminc percen belül nem vesz ki a tartásból, akkor az automatikusan elbomlik.

◆◆ Tartás (szokásos)

PS

Beszélgetés közben:

Nyomja le a HOLD gombot.

◆ Hívás kivétele tartásból

PS

- **A tartásba tevő mellékállomáson**

Beszéljen.

Nyomja le a villogó CO vagy INTERCOM gombot.
- **Fővonalis hívás esetén egy másik mellékállomásról**

Beszéljen.

Nyomja le a villogó CO gombot vagy nyomja le az 53 hívóbillentyűt és adja be a tartásban lévő fővonal számát (01-54).
- **Belső hívás esetén egy másik mellékállomásról**

Beszéljen.

Nyomja le az 51 hívóbillentyűt.

Adja be a tartásba tevő mellékállomás hívószámát.



- A CO illetve az INTERCOM gomb fénye az aktuális állapotot jelzi az alábbiak szerint:
Zöld fényel villog: Az Ön tartásba tett hívása.
Piros fényel villog: Egy másik mellékállomás által tartásba tett hívás.
- Ön egyszerre csak egy fővonalai hívást vagy egy belső hívást tehet tartásba.
- **Több belső hívás tartásba tételéhez** használja a „Hívás várakoztatása” szolgáltatást.

◆◆ **Annak megakadályozása, hogy mások kivegyék a tartásból az Ön által tartásba tett hívást (Kizárólagos tartás)**

A hívást csak a tartásba tevő mellékállomás veheti ki a tartásból.

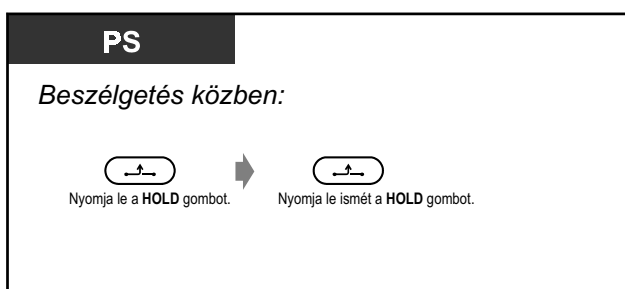

◆ **Hívás kivétele tartásból**

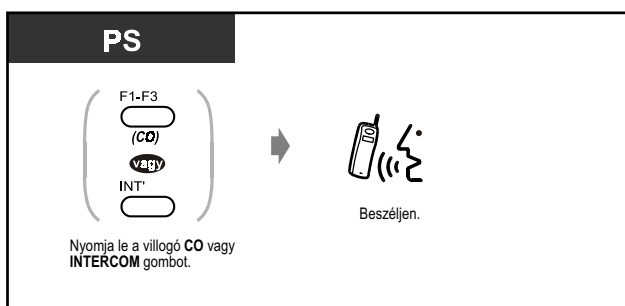

- A CO illetve az INTERCOM gomb fénye az aktuális állapotot jelzi az alábbiak szerint:
Zöld fényel villog: Az Ön tartásba tett hívása.
Piros fényel villog: Egy másik mellékállomás által tartásba tett hívás.
- Ön egyszerre csak egy fővonalai hívást vagy egy belső hívást tehet tartásba.

5.3.5 Hívás átadása

- Hívás átadása mellékállomásra
- Hívás átadása fővonalra

◆◆ Hívás átadása mellékállomásra

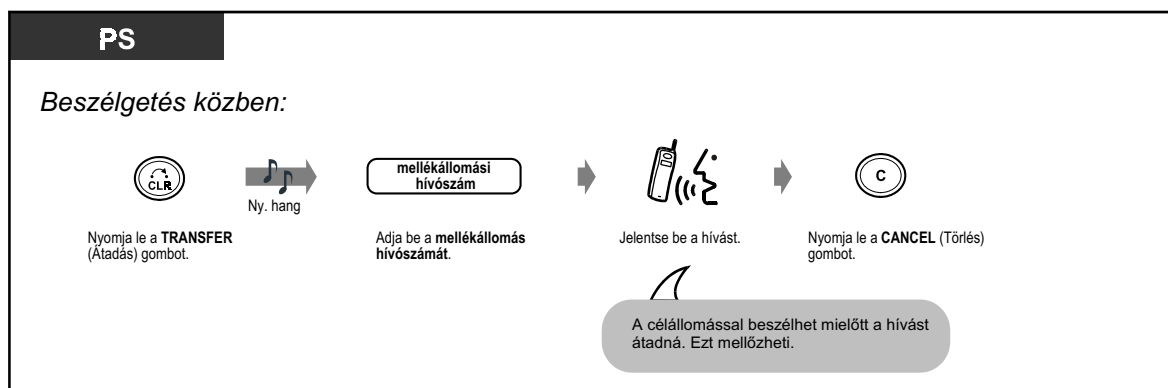

◆◆ Hívás átadása fővonalra

Adott mellékállomások kizárhatók ezen funkció használatából.

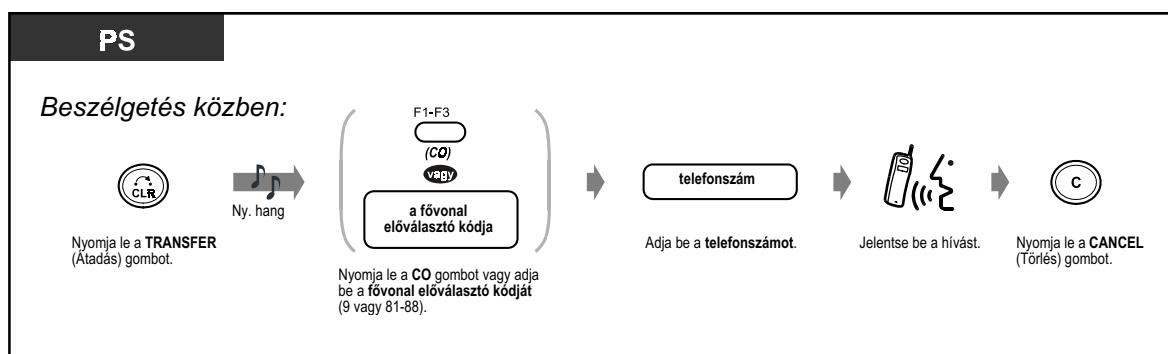

- **Ha vissza kíván térni a tartásban lévő híváshoz még a hívott fél jelentkezése előtt**, akkor nyomja le a **TRANSFER** (Átadás) vagy a megfelelő **CO**, **INTERCOM** gombot.
- **Ha a hívást már átadta fővonalra**, és be kíván kapcsolódni a beszélgetésbe nyomja le a megfelelő fővonal (CO) gombot.
- **Ha riasztó hangjelzést hall**, akkor a célállomás nem fogadta a hívást. Jelentkezzen a hívásra.

5.3.6 A telefonkönyvek használata

- Nevek és számok tárolása
- Híváskezdeményezés a telefonkönyv használatával
- Karakterek bevitele

A telefonkönyvben Ön neveket és/vagy telefonszámokat tárolhat.

A név illetve a telefonszám kiválasztásakor rendszer a tárolt számot tárcsázza. Az alábbi négy telefonkönyv szolgáltatás típus áll rendelkezésére, beleértve a hordozható készülék (PS) telefonkönyvet és a három alközponti telefonkönyvet is:

Hordozható készülék telefonkönyv:

Ön maximálisan 100 db egyéni, külső fél nevét és telefonszámát tárolhatja. A telefonkönyv tételei ábécé sorrendben tárolódnak.

Alközponti közös rövidített hívószám telefonkönyv:

Ön a hívásokat a rendszerben kijelölt nevek és telefonszámok kiválasztásával, az alközpont segítségével kezdeményezheti (max. 500 db).

Alközponti mellékállomási telefonkönyv:

Ön a hívásokat a rendszerben kijelölt mellékállomási nevek kiválasztásával, az alközpont segítségével kezdeményezheti.

Alközponti mellékállomási rövidített hívószám telefonkönyv:

Ön a hívásokat a saját maga által megadott nevek és telefonszámok kiválasztásával, az alközpont segítségével kezdeményezheti (max. 10 db).

◆◆ Nevek és számok tárolása

Ön a hordozható készülék telefonkönyv illetve az alközpont mellékállomási rövidített hívószám telefonkönyv egyes tételeit saját hordozható készüléke segítségével tárolhatja, szerkesztheti illetve törölheti. A telefonkönyv adatainak beviteléhez / szerkesztéséhez / törléséhez az alábbiakban látható, öt kijelzés áll rendelkezésére.

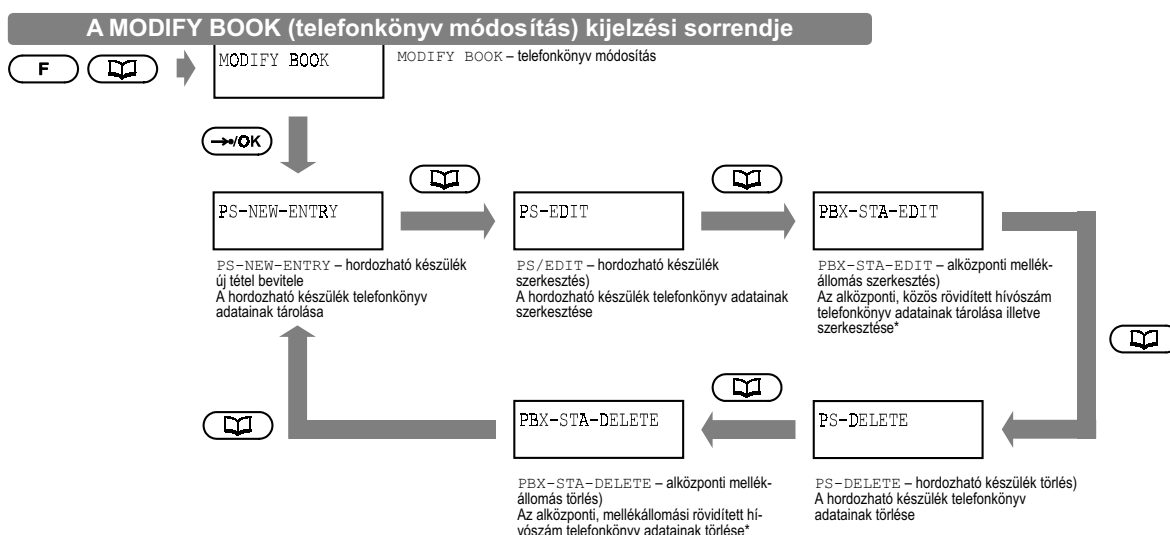

- Az „Alközponti, közös rövidített hívószám telefonkönyv” és az „Alközpont mellékállomási telefonkönyv” adatai nem szerkeszthetők.
- * Csak akkor jelenik meg, ha bejelentkezett a Panasonic digitális superhibrid rendszerbe. Nem jelenik meg, ha hatótávolságon kívül tartózkodik.

◆ A hordozható készülék telefonkönyv adatainak tárolása

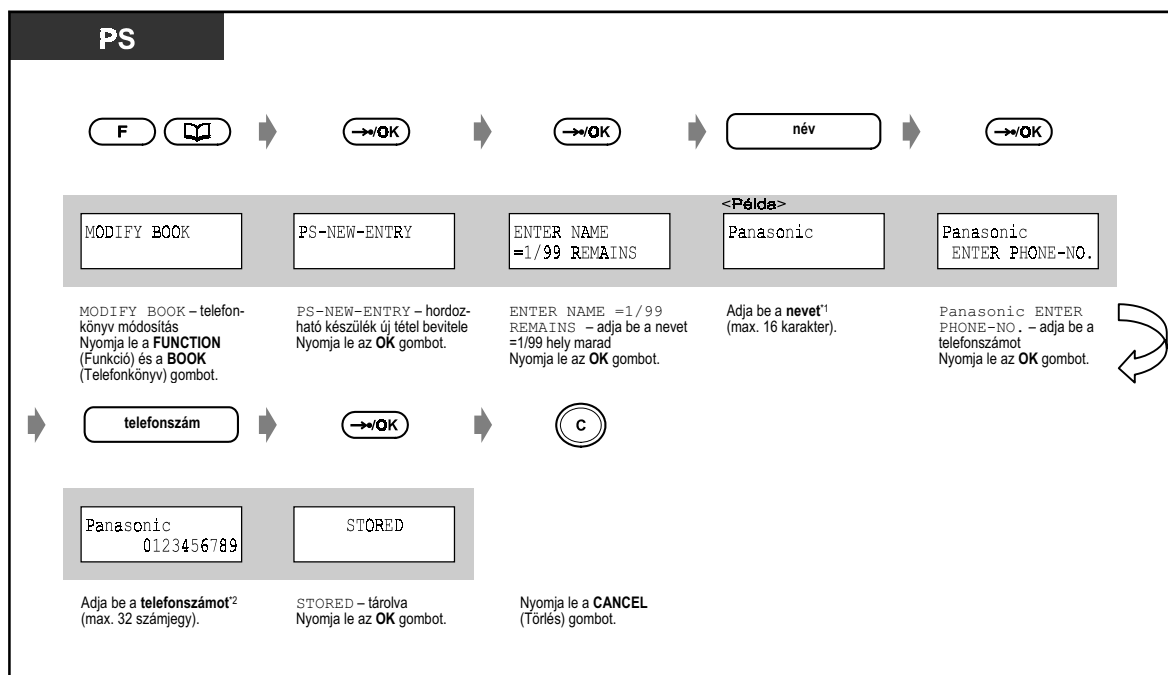

• Tárolás telefonszám - név sorrendben:



• Ha csak telefonszámot kíván tárolni, ugorja át a név beadás lépést.

• ^{*1} A karakterek bevitelét lásd a 192. oldalon.

• ^{*2} A fővonal előválasztó kódjára nincs szükség.

◆ A hordozható készülék telefonkönyv adatainak szerkesztése

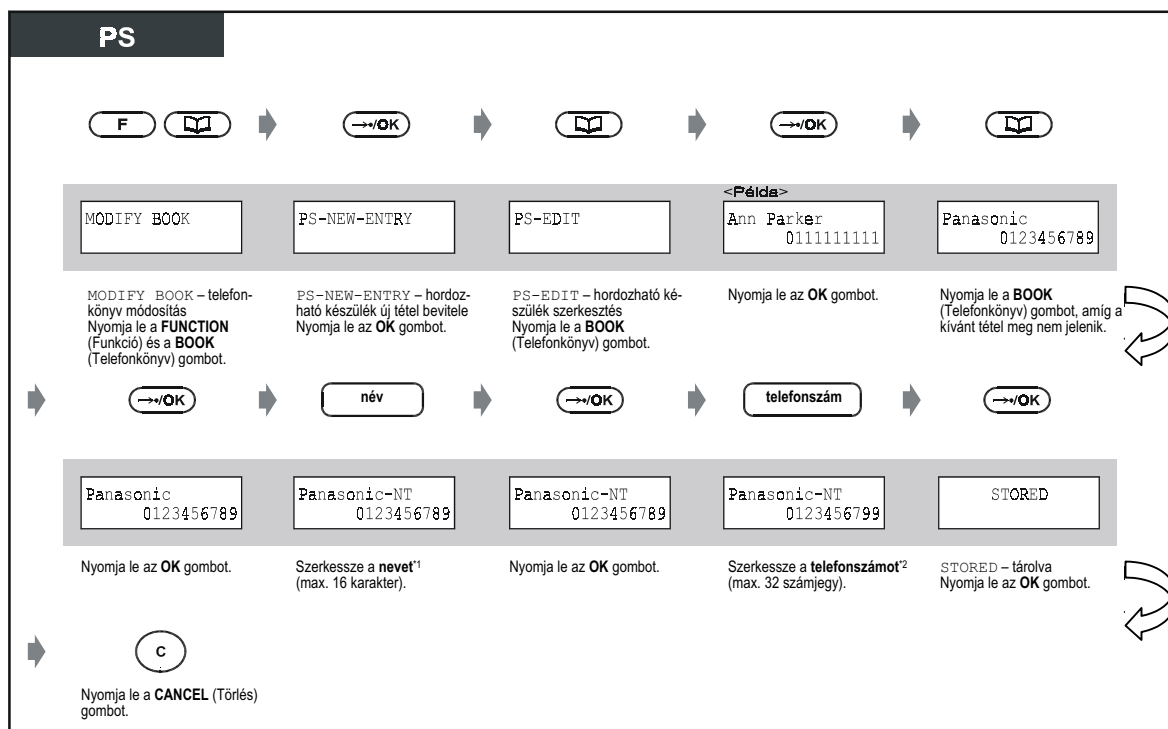

- ^{*1} **A karakterek bevitelét** lásd a 192. oldalon.
- ^{*2} **A szám megváltoztatása:** nyomja le a **CLEAR** (Törlés) gombot, hogy egy számjegyet balról töröljön, majd adja be újra a számot.
Ha a kurzort a számon mozgatni kívánja, használja a **#** (balra) és a ***** (jobbra) gombot.

◆ **Az alközponti mellékállomási rövidített hívószám telefonkönyv adatainak tárolása / szerkesztése**

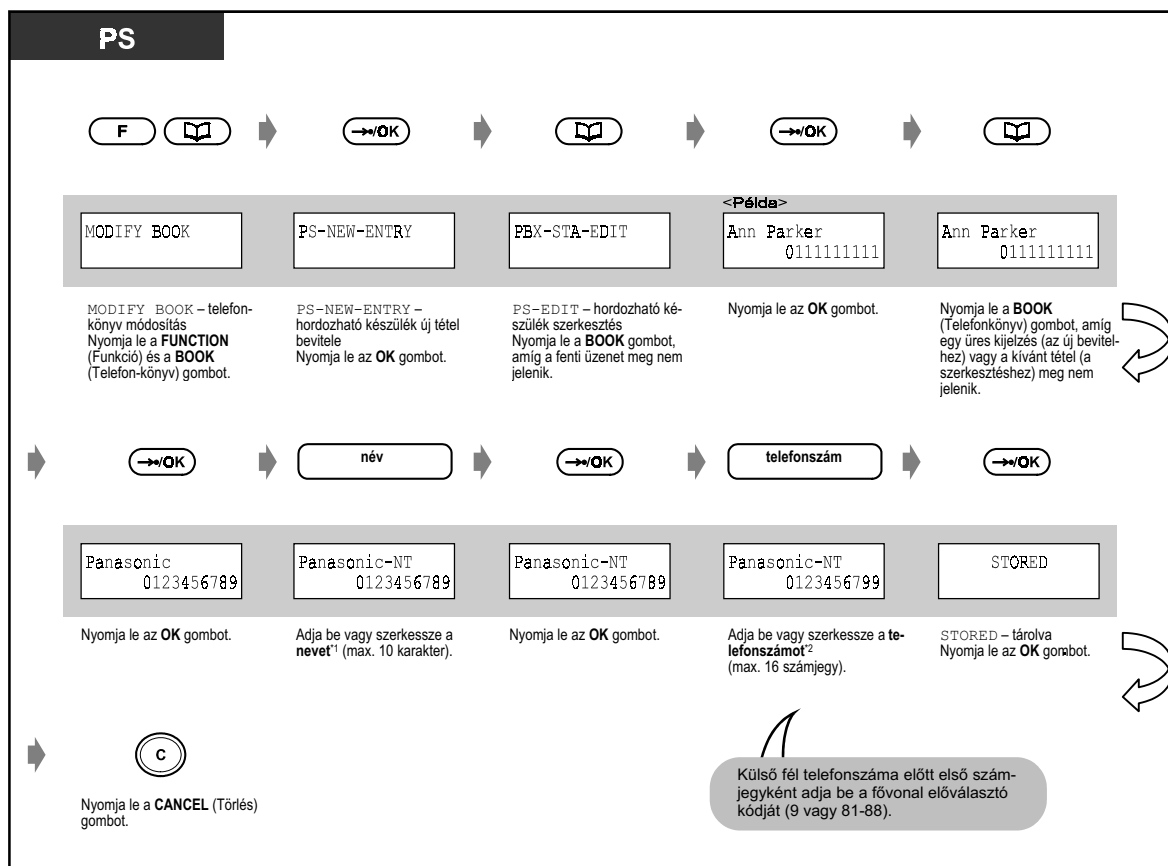

- *1 **A karakterek bevételét** lásd a 192. oldalon.
- *2 **A szám megváltoztatása:** nyomja le a **CLEAR** (Törlés) gombot, hogy egy számjegyet balról töröljön, majd adja be újra a számot.
Ha a kurzort a számon mozgatni kívánja, használja a **#** (balra) és a ***** (jobbra) gombot.

◆ A hordozható készülék / alközponti mellékállomási rövidített hívószám telefonkönyv adatainak törlése

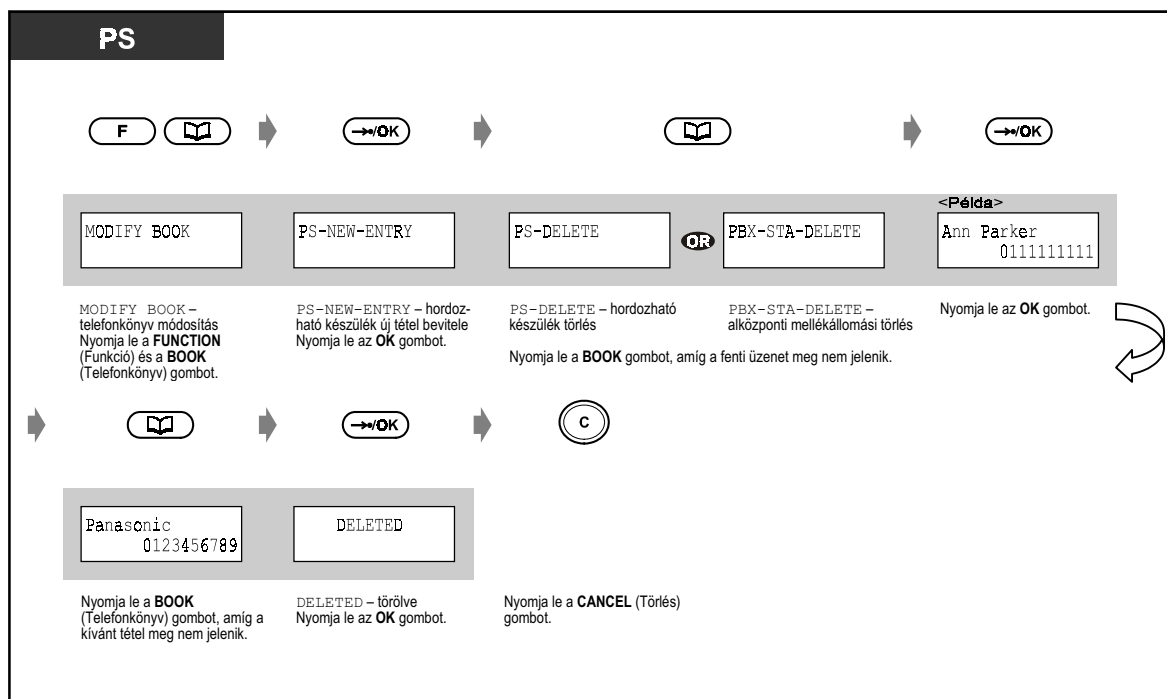

◆◆ Híváskezdeményezés a telefonkönyv használatával

A telefonkönyvből való tárcsázáshoz az alábbi négy kijelzés tartozik:

A telefonkönyvből való tárcsázás kijelzési sorrendje

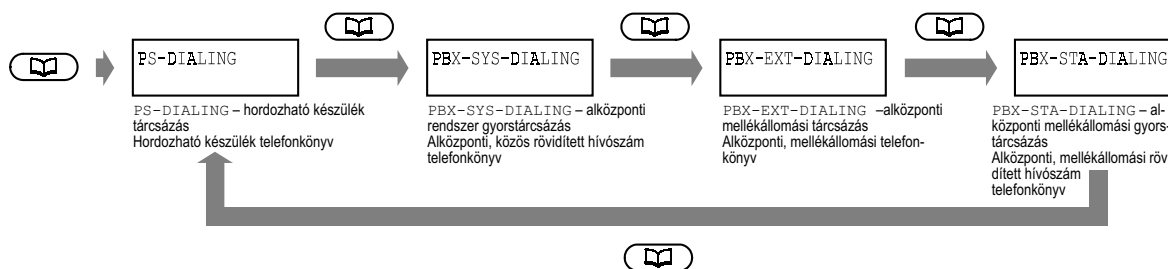

- Ezek a kijelzések nem jelennek meg, ha nem Panasonic szuperhibrid rendszernél jelentkezett be, vagy amikor hatótávolságon kívül tartózkodik. Ebben az esetben a telefonkönyvben lévő adat a **BOOK** (Telefonkönyv) gomb lenyomása után jelenik meg.
- **Ön egy hívást át is adhat egy, a telefonkönyvben tárolt hívószámra.** Ebben az esetben a beszélgetés közben nyomja le a **TRANSFER** (Átadás) gombot, majd tárcsázzon a telefonkönyv megfelelő tételének kiválasztásával.

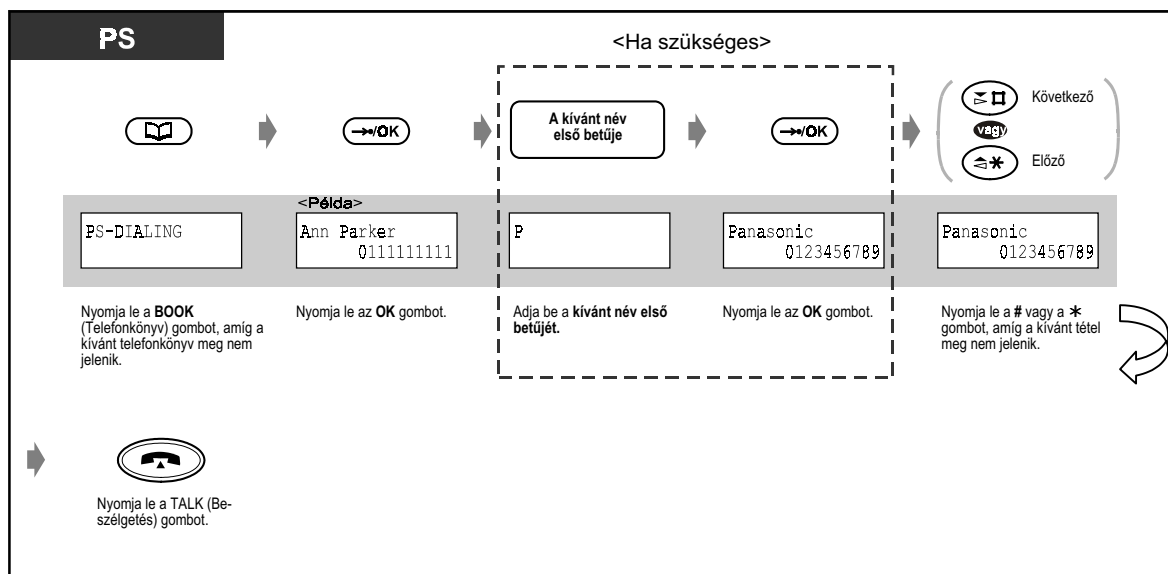

- * **A karakterek bevitelét** lásd a 192. oldalon.
- Lezárhatja telefonkönyvét és így megakadályozhatja, hogy mások betekintést nyerjenek az Ön telefonszámaiba. Ha a lezárta a telefonkönyvet, akkor a **BOOK** (Telefonkönyv) gomb lenyomása után a kijelzőn a „**DIRECTORY LOCKED**” (Telefonkönyv lezárva) üzenet jelenik meg.



Hordozható készülékének egyéni beállításai

- 5.4.2. A hordozható készülék programozása – A kezdeti beállítások megváltoztatása
A telefonkönyv lezárás vezérlése.
A telefonkönyvek lezárása és a lezárás megszüntetése.

◆◆ Karakterek bevitele

Amikor egy nevet vagy üzenetet tárol, adja be a karaktereket az alábbiaknak megfelelően. A táblázatban az egyes billentyűknél rendelkezésre álló karakterek láthatók. A betűket telefonkészülékének alfanumerikus billentyűzetéről adhatja be.

Példa: A „2” hívóbillentyűvel beadható betűk: A, a, B, b, C vagy c.

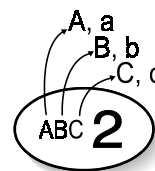

- **Az egyes betűk jobbról való törléséhez** nyomja le a **CLEAR** (Törlés) gombot.
- **A kurzor mozgathatásához** nyomja le a **#** (balra) és a ***** (jobbra) gombot.

Kombinációs táblázat

Billentyűk	A gombnyomás kijelzési sorrendje
1	Ä ä Ö ö Ü ü 1
2	A a B b C c 2
3	D d E e F f 3
4	G g H h I i 4
5	J j K k L l 5
6	M m N n O o 6
7	P p Q q R r S s 7
8	T t U u V v 8
9	W w X x Y y Z z 9
0	(szóköz). : / - () 0
*	A kurzort balra viszi.
#	A kurzort jobbra viszi.

<Példa> Az "Ann" név bevitele:

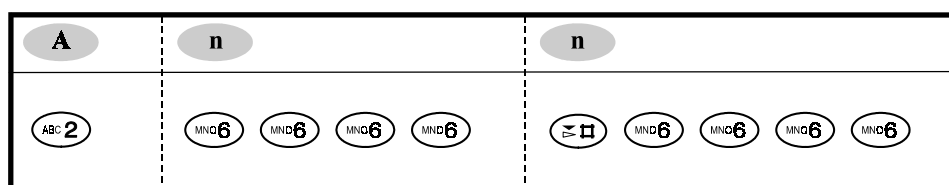

5.3.7 Hordozható készülékének (PS) használata egy vezetékes telefonkészülékkel párhuzamosan (SXDP – Szuper kiegészítő berendezés ívpontok)

Hordozható készüléke (PS) párhuzamosan kapcsolva használható egy vezetékes rendszerkészülékkel (PT) vagy egy hagyományos, kéthuzalos telefonkészülékkel (SLT). SXDP üzemmódban a vezetékes telefonkészülékre érkező hívások elérhetők a párba kapcsolt hordozható készülékről is, de a PS-re érkező hívások csak a hordozható készülékről érhetők el. Ha az egyik telefonkészülék foglalt, Ön a másik telefonkészülékről hívást kezdeményezhet.

◆ Beállítás

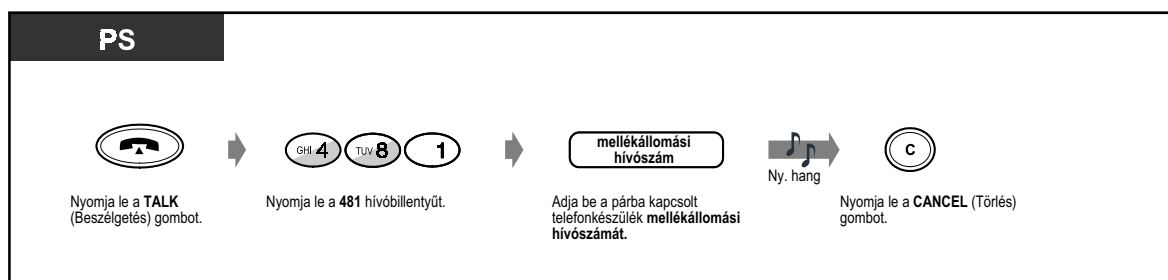

◆ Törlés

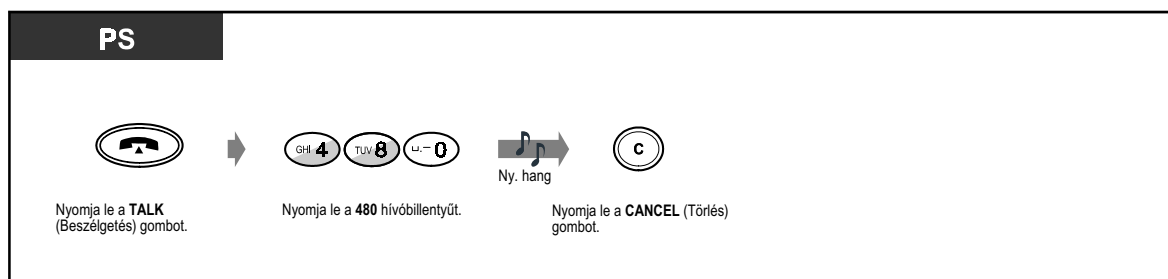

- A fővonal (kimenő) hívásnapló memóriáját a hordozható készülék és a párba kapcsolt telefonkészülék is használhatja.
- Bizonyos vezetékes telefonkészülékek ezt szolgáltatást nem használhatják.

5.3.8 A billentyűzet lezárása

Bejövő hívások fogadhatók, de kimenő hívások nem kezdeményezhetők.

◆ Lezárás / a lezárás megszüntetése

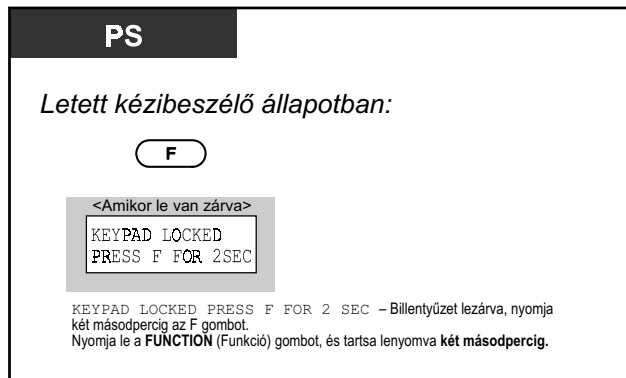

5.3.9 Szolgáltatás gomb kiválasztása a kijelzőn

Az alábbi gombok kijelző műveletekkel aktiválhatók:

PAUSE (Szünet) gomb

FWD/DND (Átirányítás / Hívásvédelem) gomb

MESSAGE (Üzenet) gomb

CONF (Konferencia) gomb

TONE (DTMF tárcsázás) gomb

Kijelzési sorrend a „KEY” (Billentyű) kijelzésnél

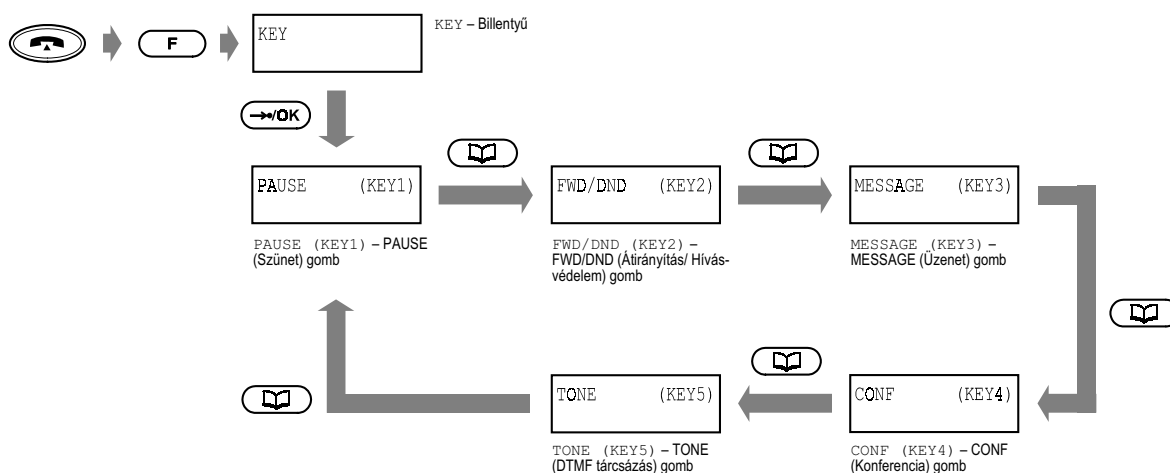

<Példa>



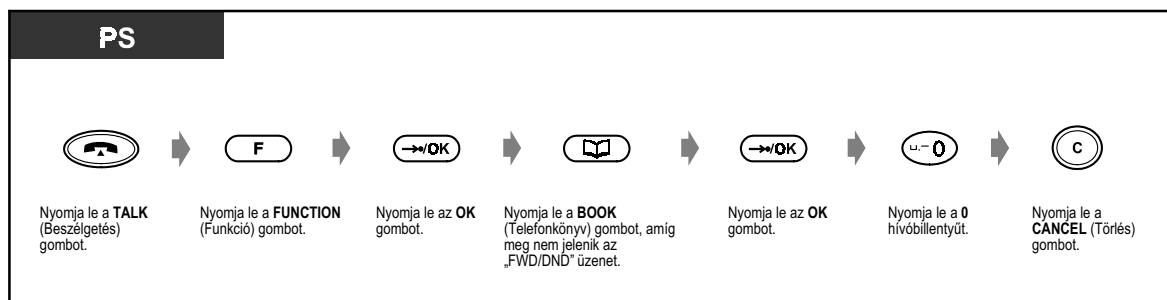





































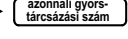

A „Ne zavarj” (Hívásvédelem – DND) szolgáltatás törlése













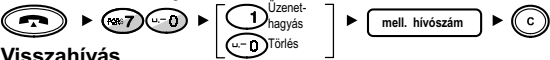

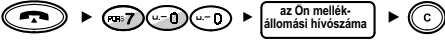

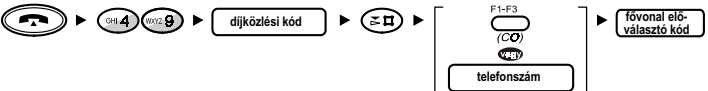

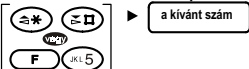



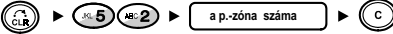

- Ezek a gombok gombkombinációkkal is aktiválhatók. Leírásukat és a gomb kombinációkat lásd az 5.2.1. Mielőtt használatba venné a DECT hordozható készüléket – A gombok leírása pontnál.

5.3.10 További szolgáltatások használata

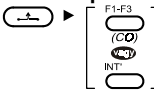

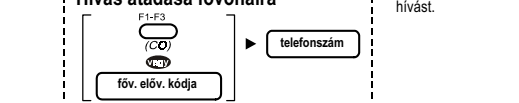
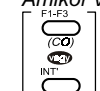
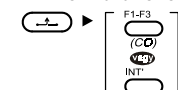
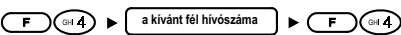

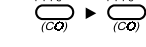

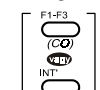

A DECT hordozható készülékes (PS) rendszer a vezetékes telefonszolgáltatások leg többjét biztosítja. A szolgáltatások részletes leírását olvassa el a Működés című, 2. fejezetben.

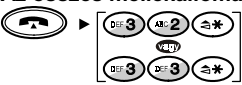

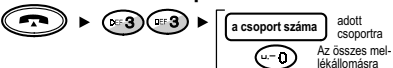



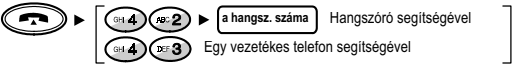
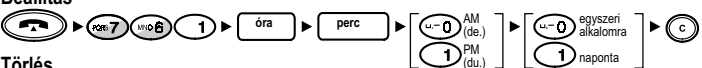

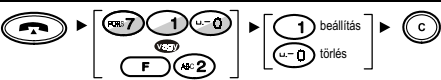
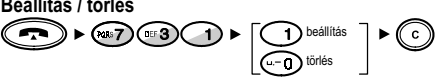
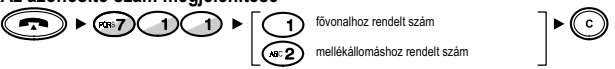
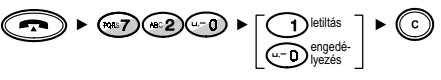
A kívánt funkció	Működés
Hívások kezdeményezése	
Alaphívás Kezelő felé (Kezelő hívása)	 ► 
Tárcsázás egyszerű módon Egy gombnyomással [Egy gombnyomásos (automatikus) tárcsázás]	 ► 
Mellékállomása memóriájában tárolt számok segítségével (Gyorstárcsázás egyéni rövidített hívószámokkal)	Telefonszám tárolása  ►  ►  ► mellékállomási rövidített hívósz. ► telefonszám ►  ►  Tárcsázás  ►  ►  ► mellékállomási rövidített hívósz.
Az alközpontban tárolt számok segítségével [Gyorstárcsázás alközponti (közös) rövidített hívószámokkal]	 ►  ► közös rövidített hívószám
Előre beállított fél hívása a kézibeszélő felemelésével (Forró drót)	Telefonszám tárolása  ►  ►  ►  ► telefonszám ►  ►  Beállítás / törlés  ►  ►  ►  ►   ►  ►  ►  ►  Tárcsázás 
Előre kijelölt szám segítségével (Azonnali gyorstárcsázás)	 ► 
Ismételt hívás A telefonszám elmentése és újratárcsázása (Elmentett hívószám újratárcsázása)	Tárolás <i>Beszélgetés közben vagy amikor foglaltsági hangot hall:</i>  ►  Tárcsázás  ► 
Amikor a hívott vonal foglalt vagy nem jelentkezik Foglalt vonal előzetes lefoglalása (Automatikus visszahívás – várakozás foglalt vonalra)	Beállítás <i>Amikor foglaltsági hangot hall</i>  ►  Jelentkezés visszacsengetésre és hívás (fővonalis hívás)  ►  Jelentkezés visszacsengetésre és hívás (belső hívás) 

A kívánt funkció	Működés
Hívások kezdeményezése	
<p>Amikor a hívott vonal foglalt vagy nem jelentkezik</p> <p>Várakozó hívás hangjelzés küldése (Várakozó hívás jelzése foglalt mellékállomásnak – kopogtatás [BSS])</p>	<p>Ha foglaltsági hangot hall:</p> <p></p>
<p>Várakozó üzenet jelzésének beállítása (Üzenethagyás – Várakozó üzenet jelzése)</p>	<p>Várakozó üzenet jelzés meghagyása, ha a hívott mellékállomás foglalt vagy nem jelentkezik:</p> <p></p> <p>Várakozó üzenet jelzés beállítása / törlése</p> <p></p> <p>Visszahívás</p> <p></p> <p>Az összes várakozó üzenet jelzés törlése</p> <p></p>
<p>Bekapcsolódás a fennálló hívásba (Befigyelés foglalt vonalra)</p>	<p>Amikor foglaltsági hangot hall:</p> <p></p>
<p>Hívás korlátozás nélkül</p> <p>Díjközlési kód használata (Díjközlési kód bevitel)</p>	<p></p>
<p>A hívást visszautasító mellékállomás hívása (A hívásvédelem / „Ne zavarj” – DND megkerülése)</p>	<p>Amikor „Ne zavarj” (DND) hangot hall:</p> <p></p>
<p>A tárcsázási mód átváltása (Átváltás impulzusos tárcsázási módról hangfrekvenciásra [DTMF])</p>	<p>Miután a vonal felkapcsolódott:</p> <p></p>
<p>A hívásjelzési mód megváltoztatása (Átkapcsolható hívásjelzés – csengetéssel / beszédhanggal)</p>	<p>Beszédhangról – csengetésre vagy csengetésről – beszédhangra</p> <p></p>
Hívások fogadása	
<p>Egy másik mellékállomást csengető hívás átvétele (Hívásátvétel)</p>	<p> Fővonal</p> <p> Irányított</p> <p> mell. hívószám</p> <p>Hívásátvételi csoport</p> <p></p>
<p>Külső hangszórón jelentkező hívás fogadása (TAFAS – Fővonal hívásfogadása bármelyik mellékállomásról)</p>	<p> a hangszóró száma</p>

A kívánt funkció	Működés
Beszélgetés közben	
Hívás tartásba tétele Hívás (alközponti) rendszer-parkoló-zónába kapcsolása (Hívás várakoztatása)	<p>Beállítás</p>  <p>Hívás kivétele várakozásból</p> 
Beszélgetés két féllel felváltva (Partnerváltogatás)	<p>Amikor az egyik féllel beszél, mialatt a másik fél tartásban van: Amikor az egyik fél fővonali partner</p>  <p>Amikor mindkét fél mellékállomási partner</p> 
Hívás átadása	<p>Hívás átadása mellékállomásra</p>  <p>Hívás átadása fővonallra</p>  <p>Jelentsen be a hívást.</p>
Jelentkezés várakozó hívásra	<p>Beszélgetés az új hívóval az aktuális hívás bontásával Amikor várakozó hívás hangjelzést hall:</p>  <p>Beszélgetés az új hívóval az aktuális hívás tartásba vételével Amikor várakozó hívás hangjelzést hall:</p> 
Három résztvevős beszélgetés Beszélgetés közben egy harmadik fél bevonása (Konferencia)	
Kilépés a konferenciából	<p>Amikor Ön két mellékállomással vagy egy mellékállomással és egy fővonali féllel beszélget:</p>  <p>Amikor Ön két fővonali féllel beszélget (Felügyelet nélküli konferencia kapcsolat):</p> 
Harmadik fél belépésének engedélyezése az Ön hívásába (A titkosság feloldása)	<p>Harmadik fél csatlakoztatása az Ön fővonali partnerrel folytatott beszélgetésébe Beszélgetés közben:</p>  <p>Kilépés a konferenciából</p>  <p>Beszélgetés az egyik féllel, a másik bontásával</p> 

A kívánt funkció	Működés
Mielőtt elhagyná helyét	
<p>Hívásainak átirányítása (Hívásátirányítás)</p>	<p>Beállítás</p> <p>Törlés</p>
<p>Az Ön üzenetének megjelenítése a hívó fél kijelzőjén (Üzenethagyási lehetőség)</p>	<p>Beállítás</p> <p>Törlés</p>
<p>Annak megakadályozása, hogy mások használják az Ön telefonját (Mellékállomás lezárása)</p>	<p>Beállítás</p>

A kívánt funkció	Működés
Hangbemondás kezdeményezése / Jelentkezés hangbemondásra	
Személykeresés	<p>Az összes mellékállomásra és külső berendezésre:</p>  <p>Mondja be üzenetét.</p> <p>Külső berendezésre</p>  <p>Mondja be üzenetét.</p> <p>Mellékállomási csoportra</p>  <p>Mondja be üzenetét.</p>
Személykeresés és hívásátadás	<p>Egy hangszóró és a telefonok segítségével</p>  <p>Mondja be üzenetét.</p> <p>Egy hangszóró segítségével</p>  <p>Mondja be üzenetét.</p> <p>Egy adott mellékállomási csoport telefonjai segítségével</p>  <p>Mondja be üzenetét.</p>
Jelentkezés személykeresésre	
Telefonjának beállítása az Ön igényeinek megfelelően	
Az időzített riasztó hívás beállítása (Ébresztés)	<p>Beállítás</p>  <p>Törlés</p>  <p>A beállítás megtekintése</p>  <p>A visszacsengetés leállításához illetve jelentkezés a riasztásra bárm. gomb</p>
A bejövő hívások elutasítása Az összes hívás elutasítása (DND – Hívásvédelem / „Ne zavarj”)	
Várakozó hívás jelzés vétele (Várakozó hívás jelzése)	<p>Beállítás / törlés</p> 
Az Ön számának megjelenítése a hívott fél és a hívó fél telefonjának kijelzőjén (hívó / kapcsolt vonal azonosságának megjelenítése [CLIP/COLP])	<p>Az azonosító szám megjelenítése</p> 
Az Ön hívása átvételének megtiltása a többi mellékállomás számára (Hívásátvétel letiltása)	

A kívánt funkció	Működés
Telefonjának beállítása az Ön igényeinek megfelelően	
Az Ön hívásába való belépés megtiltása a többi mellékállomás számára (Befigyelés letiltása)	 ► PRF 7 DEF 3 DEF 3 ► [1 letiltás / u-0 engedélyezés] ► C
Vonalának védelme a jelzőhangoktól (Adatvonal biztosítás)	 ► PRF 7 DEF 3 u-0 ► [1 beállítás / u-0 törlés] ► C
A szolgáltatások beállításainak törlése mellékállomásán (Mellékállomásról programozott szolgáltatások alaphelyzetbe állítása)	 ► PRF 7 DEF 9 u-0 ► C
A felhasználó által biztosított berendezések használata	
Ha kaputelefont / ajtónyitót csatlakoztatott Kaputelefon hívása	 ► DEF 3 1 ► <input type="text" value="kaputel. száma"/>
Ajtónyitás	Egy előre megadott mellékállomásról  ► SK 5 SK 5 ► <input type="text" value="ajtónyitó száma"/> ► C Bármelyik mellékállomásról, miközben a kaputelefonnal beszél SK 5 ► C
Ha fölérendelt alközpontot csatlakoztatott Külső szolgáltatások elérése	 ► SK 6 ► <input type="text" value="a kívánt szám"/>
Ha az alközponthoz hangposta rendszer csatlakozik Hangposta integráció	Hívásainak átirányítása egy hangpostaládába  ► PRF 7 1 u-0 ► <input type="text" value="a hív.átr. hívószáma"/> ► [u-0 összes / 1 belső / AB-2 fővonal] ► <input type="text" value="a hangposta mellék"/> ► C Hívások átadása F1-F3 (Two-Way Transfer) ► <input type="text" value="a mell. hívószáma"/> Felvett üzenet meghallgatása  ► <input type="text" value="a hangposta mellék"/> ► [F DEF 3]
Beszélgetés felvétele (Beszélgetés rögzítése)	Felvétel az Ön postaládjába / A felvétel leállítása F1-F3 (Two-Way Record) Felvétel másik postaládjába F1-F3 ► <input type="text" value="mell. hívószám"/> (Two-Way Transfer) Másik postaládjába való felvétel leállítása F1-F3 (Two-Way Transfer)

5.4 Hordozható készülékének egyéni beállításai

5.4.1 Programozási információ

Ön DECT hordozható készülékének (PS) telefon funkcióit beállíthatja saját igényei szerint.

Hordozható készülék (PS) programozás:

Ön a kezdeti (gyári) beállításokat megváltoztathatja saját igényeinek megfelelően.

Alközponti (PBX) programozás:

Ön beléphet a vezetékes rendszerkészülék (PT) programozási üzemmódjába (mellékállomás programozása) és hordozható készülékének számos adatát programozhatja.

A programozáshoz az alábbi három kijelzés tartozik:

A „PROGRAMMING” (Programozás) kijelzési sorrendje

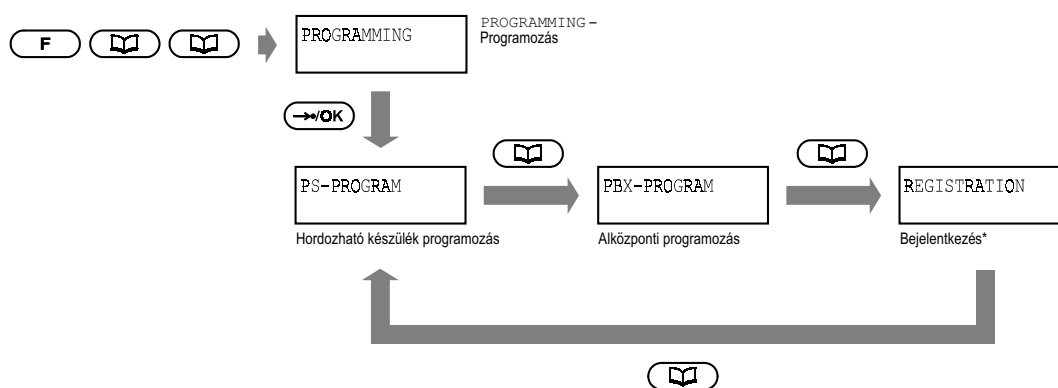

- * Ez a kijelzés a hordozható készülék bejelentkezéséhez használatos. Nem jelenik meg, ha a DECT rendszerzárát beállították. A részleteket kérdezze meg a forgalmazótól.

5.4.2 A hordozható készülék programozása

Amikor belép a hordozható készülék programozási üzemmódjába akkor a belépéshez esetleg be kell adnia a PS programozási jelszót vagy a DECT rendszerzár jelszót. Biztonsági okokból a programozható adatok száma a jelszótól függően változik. Három jelszó szint áll rendelkezésre:

0. szint: Nincs szükség jelszóra.
1. szint: PS programozási jelszó szükséges.
2. szint: Rendszerzár jelszó szükséges.

A PS programozás kiválasztása után a kijelzőn megjelenhet az „ENTER PASSWORD” (Adja be a jelszót) üzenet. Ha nem jelenik meg, nincs szükség jelszóra.

A jelszavak kombinációja a következő:

Ha a DECT rendszerzár jelszó:	DISABLE (Letiltott)	DISABLE (Letiltott)	ENABLE (Engedélyezett)	ENABLE (Engedélyezett)
Ha a PS programozási jelszó:	DISABLE (Letiltott)	ENABLE (Engedélyezett)	DISABLE (Letiltott)	ENABLE (Engedélyezett)
Rendszerzár jelszó	Nem szükséges.	Nem szükséges.	A 0–2. szint lehetséges.	A 0–2. szint lehetséges.
PS programozási jelszó	Nem szükséges.	A 0–2. szint lehetséges.	Nem szükséges.	A 0–1. szint lehetséges.
Nincs jelszó vagy hibás jelszó	A 0–2. szint lehetséges.	A 0. szint lehetséges.	A 0–1. szint lehetséges.	A 0. szint lehetséges.

◆◆ A hordozható készülék programozási / DECT rendszerzár jelszó beállítása

PS

PROGRAMMING	PS-PROGRAM	BACKLIGHT = ON	PS PASSWORD = DISABLE	DECT-SYS LOCK = DISABLE
PROGRAMMING – programozás Nyomja le a FUNCTION (Funkció), majd kétszer a BOOK (Telefonkönyv) gombot.	PS-PROGRAM – hordozható készülék programozás Nyomja le az OK gombot.	BACKLIGHT = ON – megvilágítás = bekapcsolva	PS PASSWORD = DISABLE – hordozható készülék jelszó = letiltva Nyomja le az OK gombot.	DECT-SYS LOCK = DISABLE – DECT rendszerzár = letiltva Nyomja le a # vagy a * hívóbillentyűt, amíg meg nem jelenik a fenti kijelzés.

PS PASSWORD = ENABLE	ENTER PASSWORD =	ENTER PASSWORD = ****	REENTER PASSWORD =	REENTER PASSWORD = ****
PS PASSWORD = ENABLE – hordozható készülék jelszó = engedélyezve Az „ENABLE” (Engedélyezve) kiválasztásához nyomja le a BOOK (Telefonkönyv) gombot.	ENTER PASSWORD = – adja be a jelszót Nyomja le az OK gombot.	ENTER PASSWORD = **** – adja be a jelszót Adja be a jelszót (4 számjegy).	REENTER PASSWORD = – adja be újra a jelszót Nyomja le az OK gombot.	REENTER PASSWORD = **** – adja be újra a jelszót Adja be újra ugyanazt a jelszót .

Nyomja le az **OK** gombot. Nyomja le a **CANCEL** (Törítés) gombot.

◆◆ A hordozható készülék programozási / DECT rendszerzár jelszó törlése

PS

PROGRAMMING	PS-PROGRAM	ENTER PASSWORD =	ENTER PASSWORD = ****	BACKLIGHT = ON
PROGRAMMING – programozás Nyomja le a FUNCTION (Funkció), majd kétszer a BOOK (Telefonkönyv) gombot.	PS-PROGRAM – hordozható készülék programozás Nyomja le az OK gombot.	ENTER PASSWORD = – adja be a jelszót Nyomja le az OK gombot.	ENTER PASSWORD = **** – adja be a jelszót Adja be a jelszót (4 számjegy).	BACKLIGHT = ON – megvilágítás = bekapcsolva Nyomja le az OK gombot.

PS PASSWORD = ENABLE	DECT-SYS LOCK = ENABLE	DECT-SYS LOCK = DISABLE		
PS PASSWORD = ENABLE – hordozható készülék jelszó = engedélyezve Nyomja le a # vagy a * hívóbillentyűt, amíg meg nem jelenik a fenti kijelzés.	DECT-SYS LOCK = ENABLE – DECT rendszerzár = engedélyezve	DECT-SYS LOCK = DISABLE – DECT rendszerzár = letiltva A „DISABLE” (Letiltva) kiválasztásához nyomja le a BOOK (Telefonkönyv) gombot.	Nyomja le az OK gombot.	Nyomja le a CANCEL (Törítés) gombot.

◆◆ A kezdeti (gyári) beállítások megváltoztatása

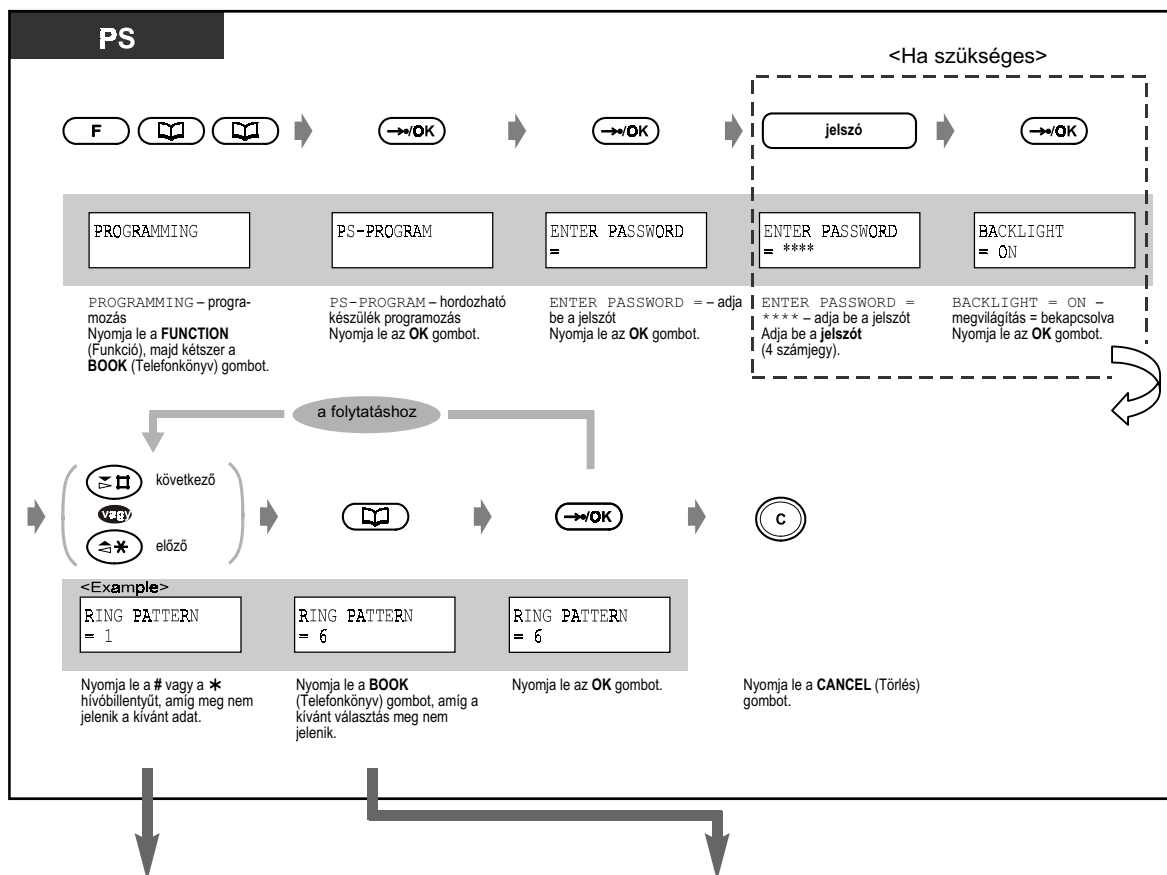

Kijelzés	Adat	Választás	Szint
BLACKLIGHT = ON (megvilágítás = bekapcsolva)	Kívánja megvilágítani a billentyűzetet? (A billentyűzet megvilágítás üzemmód beállítása)	<input type="checkbox"/> Nem (OFF) <input type="checkbox"/> Igen (ON)	0
KEY TONE = ON (billentyűhang = bekapcsolva)	Kívánja, hogy a hordozható készülékén lenyomott gomb hangot adjon (kivéve alközponti prog. üzemmód)? (A billentyűnyomás nyugtázó hang beállítása)	<input type="checkbox"/> Nem (OFF) <input type="checkbox"/> Igen (ON)	0
RING PATTERN = 1 (csengetéstípus = 1)	A hatféle csengetés típusból melyiket választja? (A csengetés típusának kiválasztása)	<input type="checkbox"/> Csengetés típus száma: <input type="text"/> <input type="checkbox"/> Csengetés típus: 1	0
VIBRATION & RING = OFF (vibrációs hívásjelzés és csengő = kikapcsolva)	Hogyan kívánja fogadni a hívást? ^{*1} (A vibrációs [hangtalan] hívásjelzés és a csengetés kiválasztása)	<input type="checkbox"/> Vibrálással jelez és csenget is (RING & VIB) <input type="checkbox"/> 9 másodpercig hangtalanul jelez, majd csenget (VIB – RING) <input type="checkbox"/> Nem használja a vibrációs hívásjelzést sem a csengetést (OFF)	0







Kijelzés	Adat	Választás	Szint
LANGUAGE = AUTO (nyelv = automatikus)	Meg akarja változtatni a kijelzés nyelvét? (A kijelzési nyelv kiválasztása)	<input type="checkbox"/> English (angol) <input type="checkbox"/> German (német) <input type="checkbox"/> French (francia) <input type="checkbox"/> Italian (olasz) <input type="checkbox"/> Spanish (spanyol) <input type="checkbox"/> Dutch (holland) <input type="checkbox"/> Auto (English)^{*2} (automatikus – angol)	0
DIRECTORY LOCK = OFF (telefonkönyv zár = feloldva)	Lezárja a telefonkönyveket / feloldja a lezárást? (A telefonkönyv zár vezérlése)	<input type="checkbox"/> Lezárva (ON) <input type="checkbox"/> Feloldva (OFF)	1
QUICK ANSWER = ON (gyors jelentkezés = bekapcsolva)	Úgy kíván a beérkező hívásokra jelentkezni, hogy a csengetéssel jelző hordozható készülékét egyszerűen felveszi a töltőről? (A gyors jelentkezés üzemmód beállítása)	<input type="checkbox"/> Nem (OFF) <input type="checkbox"/> Igen (ON)	0
AUTO ANSWER = OFF (automatikus hívásfogadás = kikapcsolva)	A hívásokat a fejbeszélő használatával, a hordozható készülék felemelése nélkül kívánja fogadni? (Az automatikus hívásfogadás üzemmód beállítása)	<input type="checkbox"/> Nem (OFF) <input type="checkbox"/> Az összes hívást (INT/CO) <input type="checkbox"/> Csak a belső hívásokat (INT ONLY)	0
AUTO ANS DELAY = 1 RING (automatikus hívásfogadás késleltetés = 1 csengetés)	Kiválasztja azt a csengetésszámot, amely után készüléke automatikusan fogadja a hívásokat, amikor a fejbeszélőt használja. ^{*3} (Az automatikus hívásfogadás késleltetés kiválasztása)	<input type="checkbox"/> <input type="text"/> csengetés <input type="checkbox"/> 1 csengetés	0
ACCESS DECT-SYS = DECT-SYS1 (DECT rendszerhozzáférés = DECT 1. rendszer)	Ki akarja választani a DECT rendszert? (1-4) ⁴ (A DECT rendszer kiválasztása)	<input type="checkbox"/> A DECT rendszer száma: <input type="text"/> <input type="checkbox"/> AUTO (Az összes csatlakoztatott végberendezés) <input type="checkbox"/> Az Ön regisztrált DECT rendszer száma	2
STANDBY DISPLAY = OFF (készenléti kijelzés = kikapcsolva)	Melyik készenléti kijelést választja? ^{*5} (A készenléti kijelzés kiválasztása)	<input type="checkbox"/> Mellékállomási hívószám (EXT) <input type="checkbox"/> DECT rendszer szám (DECT-SYS-NO.) <input type="checkbox"/> DECT rendszer és mellékállomási hívószám (DECT-SYS-NO.&EXT) <input type="checkbox"/> Ezek közül egyik sem (OFF)	0

5.4 Hordozható készülékének egyéni beállításai

Kijelzés	Adat	Választás	Szint
<p>DATE/TIME DISPLY = TIME</p> <p>(dátum / időpont kijelzés = dátum és időpont)</p>	<p>Készenléti üzemmódban mi jelenjen meg a kijelzőn?⁵ (A dátum / időpont kijelzés kiválasztása)</p>	<p><input type="checkbox"/> Dátum (DATE)</p> <p><input checked="" type="checkbox"/> Dátum és időpont (TIME)</p>	0
<p>MEMORY CLEAR</p> <p>(memória törlés)</p>	<p>Az alábbi beállítások mindegyike egyszerre visszaáll az alapbeállításra. – Hívásnapló számok⁶ – Csengő hangerő – Hallgató hangerő – Hordozható készülék programozási adatok (kivételek: a DECT rendszer kiválasztása; A hordozható készülék (PS) bejelentkezésének törlése; a PS programozási jelszava; a DECT rendszerzár beállítása) Nyomja le az OK gombot, ha a bal oldalon látható kijelzés jelenik meg. (A memóriában lévő beállítások törlése)</p>		1
<p>CANCEL DECT-SYS = DECT-SYS1</p> <p>(DECT rendszer törlés = DECT 1. rendszer)</p>	<p>Miután a rendszerprogramozásnál törölte hordozható készülékének bejelentkezését, törölje újra az OK gomb lenyomásával, ha megjelent a bal oldalon látható kijelzés. (A hordozható készülék bejelentkezésének törlése)</p>		2
<p>GUIDEANCE = OFF</p> <p>(tájékoztató = kikapcsolva)</p>	<p>Kívánja megjeleníteni a tájékoztató menüt, hogy az segítsen Önnek a hordozható készülék működtetésében?⁷ (A tájékoztató menü beállítása)</p>	<p><input type="checkbox"/> Igen (ON)</p> <p><input checked="" type="checkbox"/> Nem (OFF)</p>	0
<p>PS PASSWORD = DISABLE</p> <p>(hordozható készülék jelszó = kikapcsolva)</p>	<p>Használni kívánja a hordozható készülék programozási jelszavát? (A hordozható készülék programozási jelszavának beállítása)</p>	<p><input type="checkbox"/> Igen (ENABLE)</p> <p><input checked="" type="checkbox"/> Nem (DISABLE)</p>	1
<p>DECT-SYS LOCK = DISABLE</p> <p>(DECT rendszerzár = letiltva)</p>	<p>Használni kívánja a DECT rendszerzár jelszavát? (A DECT rendszerzár beállítása)</p>	<p><input type="checkbox"/> Igen (ENABLE)</p> <p><input checked="" type="checkbox"/> Nem (DISABLE)</p>	2



- *1 Ha a hangerő szabályzó gombbal kikapcsolja a csengőt vagy a vibrációs hívásjelzést állítja be, akkor a hordozható készülék nem csenget, függetlenül ettől a beállítástól.
- *2 Ha Panasonic Digitális szuperhibrid rendszerhez csatlakozik, miközben az alapbeállítás még mindig az "AUTO" (automatikus), akkor a kijelzési nyelv az alközpont beállításától függ.
- *3 Ez az adat csak akkor jelenik meg a kijelzőn, ha az "Az automatikus hívásfogadás üzemmód beállítása" "INT/CO"-ra vagy "INT ONLY"-ra van beállítva.
- *4 Ez az adat csak akkor jelenik meg a kijelzőn, ha kettőnél több fix végberendezés csatlakozik.
- *5 Ez az adat csak akkor jelenik meg, ha a készülék egy Panasonic Digitális szuperhibrid rendszernél jelentkezett be, és az „T” ikon látható a kijelzőn.
- *6 A hívásnapló számok csak akkor törlődnek, ha nem Panasonic Digitális szuperhibrid rendszernél jelentkezett be.
- *7 A tájékoztató menünél néhány gomb használata eltér a normál üzemmódban megszokottól:

BOOK () =NEXT OK () =OK # () =NEXT
 * () =PREV HOLD () =BACK C () =EXIT

NEXT – Következő

PREV – Előző

BACK – Vissza

EXIT – Kilép

5.4.3 Alközponti programozás

Ön beléphet a vezetékes rendszerkészülék (PT) programozási üzemmódjába és hordozható készülékének (PS) számos adatát programozhatja.

Az elérhető programok az alábbiak:

Kezdeti beállítások

A gombok egyéni beállításai

Díjkezelés

◆◆ Kezdeti beállítások

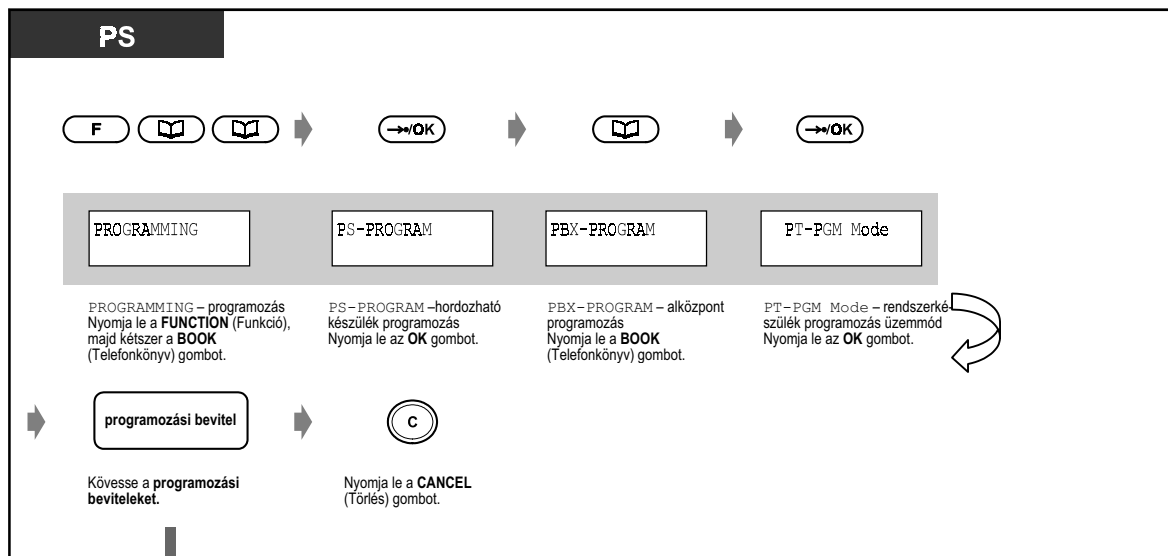

Adat	Választás	Programozási bevétel
Melyik vonalat részesíti előnyben, amikor a híváskezdeményezéshez felemeli a kézibeszélőt (Elsőbbségi vonal kijelölése – kimenő)	<input type="checkbox"/> Nincs elsőbbségi fővonal	1 1 →OK
	<input type="checkbox"/> Szabad fővonal (CO) automatikus lefoglalása	1 ABC 2 →OK
	<input type="checkbox"/> Előre kijelölt fővonal kiválasztása	1 DEF 3 fővonal száma (01–54) →OK
	<input type="checkbox"/> Belső vonal	1 INT →OK
Az „Elsőbbségi vonal kijelölése – kimenő” beállítás törlése	☐ →OK	
Az Ön mellékállomási hívószámának ellenőrzése	MNO 6 ↵	

◆◆ A gombok egyéni beállításai

Ön a rugalmas fővonali gombokat az alábbi funkciógombokká változtathatja.

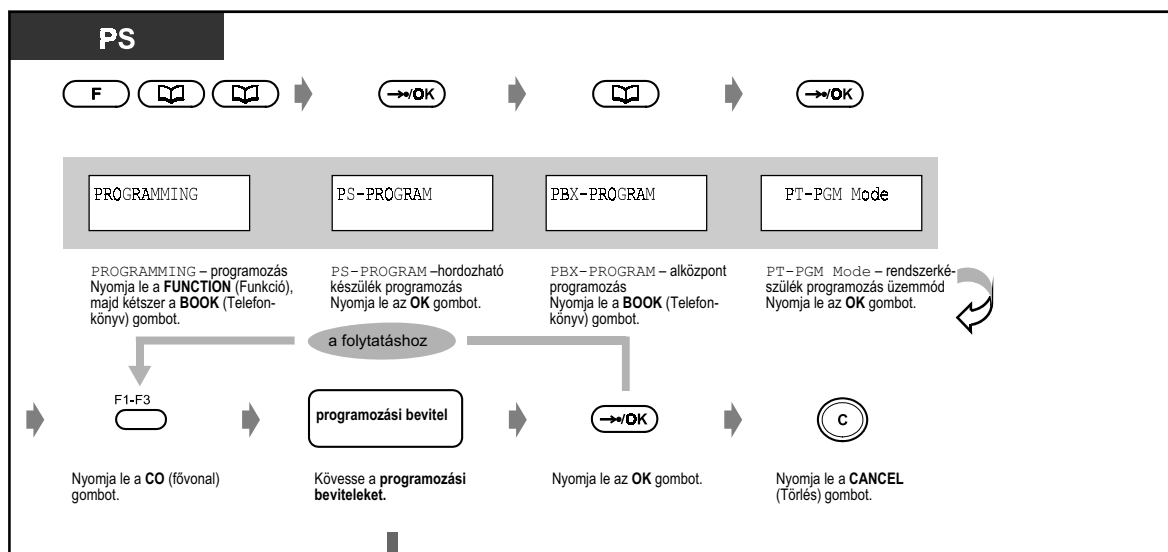

Gomb	Programozási bevétel
Általános fővonali gomb (L-CO)	☞*
Fővonalcsoport gomb (G-CO)	☞☐ Fővonalcsoport száma (1–8)
Egyedi fővonalgomb (S-CO)	☞0 Fővonal száma (01–54)
Közvetlen állomásválasztó (DSS) gomb	☞1 Mellékáll. hívósz.
Egy gombnyomásos (automatikus) hívógomb	ABC 2 A kívánt szám*1 (max. 16 számjegy)
Várakozó üzenet gomb	DEF 3
Hívásátirányítás/hívásvédelem (FWD/DND) gomb	GHI 4
Mentés gomb	JKL 5
Díjkielégítési gomb	MNO 6
Konferencia gomb	QRS 7
Hangposta átadás gomb*2	TUV 8 ABC 2 A hangposta mellékáll. hívósz.
Beszélgetés felvétel gomb*2	TUV 8 DEF 3 A hangposta mellékáll. hívósz.
Beszélgetés átadás gomb*2	TUV 8 GHI 4 A hangposta mellékáll. hívósz.



- ^{*1} A „*”, „#”, FLASH, PAUSE, SECRET (INTERCOM) és (CONF) hívóbillentyű illetve gomb is tárolható.
 - Ha Ön azt kívánja, hogy a tárolt szám ne jelenjen meg a kijelzőn, akkor a titokban tartandó számjegyek előtt és után is nyomja le a SECRET (INTERCOM) gombot.
 - Ha egy külső fél telefonszámát tárolja, akkor Önnek először tárolnia kell a fővonal előválasztó kódját (9, 81–88).
 - Ha Önnek be kell adnia a díjközlési kódot, akkor a megadott díjközlési kódot a fővonal előválasztó kódja előtt adhatja be.

<Példa>



- ^{*2} Ezek a gombok a hangposta integráció szolgáltatáshoz használatosak.
- **Az üzemmódból bármikor kiléphet a CANCEL (Törlés) gomb lenyomásával.**

◆◆ Díjkezelés

[csak előre kijelölt mellékállomásokról]

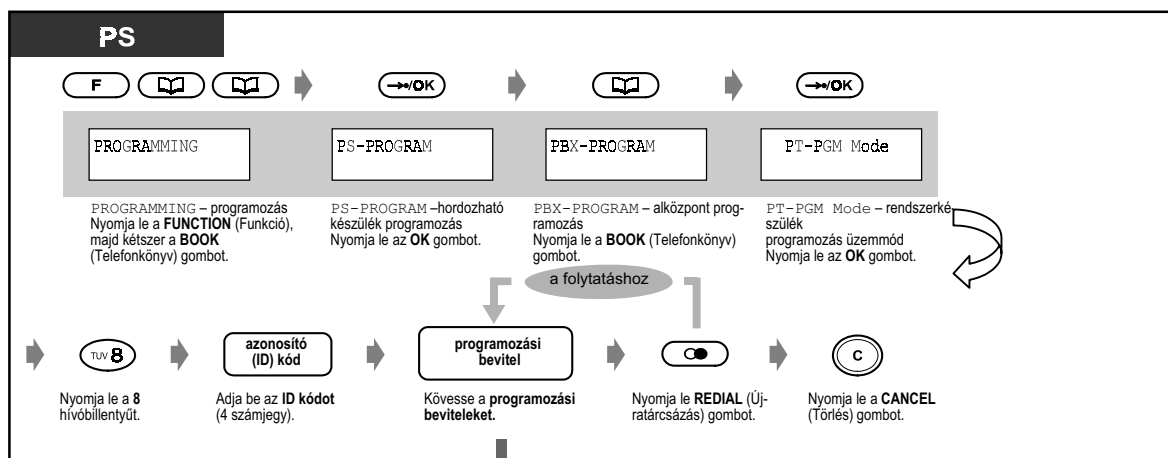

Adat	Programozási bevétel
Az egyes mellékállomások díjának megtekintése.	1 Mellékáll. hívósz.
Az egyes mellékállomások díjának törlése.	1 Mellékáll. hívósz.
Az egyes fővonalak díjának megtekintése.	ABC 2 Fővonal száma (01–54)
A teljes díj megtekintése.	DEF 3
Az egyes díjkezelési kódok díjának megtekintése.	GH 4 Díjkezelési táblázat szám (001–128)
Az egyes díjkezelési kódok díjának törlése.	GH 4 Díjkezelési táblázat szám (001–128)
Új tarifa kijelölése.	JKL 5 Új tarifa (1-8 számjegy)
Az összes fővonal és díjkezelési kód díjának törlése.	MNO 6 [Megjeleníti az utolsó törlés dátumát és időpontját]
Az összes mellékállomás díjának törlése.	MNO 6 [Megjeleníti az utolsó törlés dátumát és időpontját]
A teljes telefondíj kinyomtatása (az egyes fővonalak és díjkezelési kódok díja), az összes mellékállomás díja illetve az egyes mellékállomások díja a hívásrésztelző által.	PQR 7 1 a teljes telefon díj
	PQR 7 ABC 2 az összes mellékállomási díj
	PQR 7 DEF 3 Mellékáll. hívósz. az egyes mellékáll. díja
Díjkezelési kód kijelölése.	TUV 8 Díjkezelési tábl. szám (001–128) Új díjkezelési kód (max. 10 számjegy)

6. fejezet

Függelék

Ez a fejezet tartalmazza a Hibakeresést, a Szolgáltatás hívószám listát, a Telefonkönyvet, a Hangok listáját, a Műszaki adatokat és egy Hagyományos, kéthuzalos telefonkészülék gyors használati útmutatóját. Mielőtt a forgalmazóhoz fordulna, olvassa el a „Hibakeresés” fejezetet.

6.1 Hibakeresés

6.1.1 Hibakeresés

◆◆ Vezetékes telefonok hibakeresése

Probléma	Elhárítás
A telefon nem működik megfelelően.	→ Forduljon a forgalmazóhoz.
Nem tudja használni a telefont.	<ul style="list-style-type: none"> • A telefon le van zárva. → Szüntesse meg a telefon lezárását (☎ 2.5.3. Annak megakadályozása, hogy mások használják az Ön telefonját (Mellékállomás lezárása), 3.1.1. A beállítások megváltoztatása) • Telefonja kiegészítő berendezés ívpontra csatlakozik (XDP). → Rendszerprogramozás szükséges. Forduljon a forgalmazóhoz.
Bizonyos szolgáltatások nem működnek.	<ul style="list-style-type: none"> • A rendszerfelelős esetleg letiltott bizonyos szolgáltatásokat. → Forduljon a rendszerfelelőshöz. • Megváltoztak a szolgáltatás hívószámai. → Nézze meg mire változtak és próbálja meg újra.
Még ha követi is az útmutató utasításait, akkor sem működik semmi sem, amikor rendszerkészüléket használ.	<ul style="list-style-type: none"> • A belső vonal nem foglaldott le. A kézibeszélő felemelésekor illetve az SP-PHONE / MONITOR gomb lenyomásakor a lefoglalt vonal egyéni beállítás miatt megváltozott. (☎ 4.1.2. Kezdeti beállítások) → A kezelési útmutatóban a kézibeszélő felemelése illetve az SP-PHONE / MONITOR gomb lenyomása egy belső vonal lefoglalását jelenti. Ha ezt a beállítást megváltoztatták, akkor a kézibeszélő felemelése illetve az SP-PHONE / MONITOR gomb lenyomása után nyomja le az INTERCOM gombot, és kövesse az utasításokat.
A párhuzamosan kapcsolt, hagyományos, kéthuzalos telefonkészülékek nem csengetnek.	<ul style="list-style-type: none"> • Ez az alapbeállítás. → Változtassa a beállítást csengetésre. (☎ 2.7.10. A párhuzamosan csatlakoztatott telefonkészülék csengetésének beállítása (Párhuzamos telefon csatlakoztatás))
A telefon nem működik, amikor az egyéni beállításokat vagy az egyéb beállításokat használja. (Egy gombnyomásos tárcsázás, hívásátírányítás célállomása stb.)	<ul style="list-style-type: none"> • Megváltoztatták a mellékállomás vonalát. Nem törölte az előző telefonkészülékről használt beállításokat. → Törölje a beállításokat, majd programozza be újra a kívánt beállításokat. (☎ 2.7.11. A szolgáltatások beállításainak törlése mellékállomásán (Mellékállomásról programozott szolgáltatások alaphelyzetbe állítása), 4.1.2. Kezdeti beállítások, 4.1.3. A gombok egyéni beállításai)
Rendszerkészülékén nincs funkció gomb.	<ul style="list-style-type: none"> • Vannak olyan típusok, amelyeken nincs funkció gomb. → Egy rugalmas gombot változtasson a kívánt gombbá. (4.1.3. A gombok egyéni beállításai) → A funkció gomb lenyomása helyett adja be az adott szolgáltatás hívószámát. (☎ 2.1.1. Mielőtt a telefonokat üzemeltetné)





Probléma	Elhárítás
Tájékoztató hangot hall vagy a kijelzőn a „Restricted” (korlátozva) üzenet jelenik meg.	<ul style="list-style-type: none"> • A telefon le van zárva. → Szüntesse meg a telefon lezárását (☎ 2.5.3. Annak megakadályozása, hogy mások használják az Ön telefonját (Mellékállomás lezárása), 3.1.1. A beállítások megváltoztatása) • Aktiválták a távhívaskorlátozást. → Forduljon a rendszerfelelőshöz vagy a forgalmazóhoz. • Díjkielési kód beadására van szükség. (☎ 2.2.5. Hívás korlátozás nélkül, 4.1.4. Díjkezelés [csak előre kijelölt mellékállomásokról])
Nem tud fővonalai hívást kezdeményezni az automatikus hívógombbal sem gyorstárcsázással.	<ul style="list-style-type: none"> • Nem tárolta el a fővonal előválasztó kódját. → A fővonalai hívásokhoz előválasztó kód szükséges. (☎ 2.2.1. Alapvető hívásfajták, a 2.9.4. A KX-T7433, KX-T7436 és KX-T7235 típusú készülék használata fejezetben olvassa el a „Névek és számok tárolása az egyéni rövidített hívószámokkal való gyorstárcsázáshoz” pontot, 4.1.3. A gombok egyéni beállításai)
Nem emlékszik a szolgáltatások hívószámaira.	→ Kérje meg a forgalmazót, hogy változtassa meg a szolgáltatások hívószámait az Ön számára könnyebben használhatókra.
Amikor egy külső (fővonal) féllel beszél, a vonal elbomlik.	<ul style="list-style-type: none"> • Lejárt az időkorlát. (☎ 2.4.3. Hívás átadása, 2.4.5. Három résztvevős beszélgetés (Konferencia)) → Ha szükséges, forduljon a forgalmazóhoz, hogy növelje meg az időkorlátot.
Nem működik az újratárcsázás.	<ul style="list-style-type: none"> • A tárolt szám 24 számjegynél hosszabb volt, vagy mellékállomási hívószám volt (☎ 2.2.3. Ismételt hívás (újratárcsázás)).
Nem tudja használni a számítógépes szolgáltatásokat, a telefonos banki szolgáltatásokat stb.	<ul style="list-style-type: none"> • Hangfrekvenciás (DTMF) jelek szükségesek. (☎ 2.2.5. Hívás korlátozás nélkül)
A személyi számítógép és telefax kommunikáció sikertelen volt.	<ul style="list-style-type: none"> • A kommunikációt esetleg megszakította egy jelzőhang. (☎ 2.7.8. Vonalának védelme a jelzőhangoktól (Adatvonal biztosítás))
Nem akarja, hogy azonosító száma megjelenjen a hívó illetve a hívott telefonkészülékének kijelzőjén.	→ Forduljon a rendszerfelelőshöz vagy a forgalmazóhoz.
Azt kívánja, hogy azonosító száma megjelenjen a hívó illetve a hívott telefonkészülékének kijelzőjén.	<ul style="list-style-type: none"> • (☎ 2.7.4. Az Ön számának megjelenítése a hívott fél és a hívó fél telefonjának kijelzőjén (hívó / kapcsolt vonal azonosságának megjelenítése [CLIP/COLP]))
Nem tud várakozó hívás hangjelzést küldeni a hívott mellékállomásnak.	<ul style="list-style-type: none"> • A másik fél nem állította be a várakozó hívás jelzése szolgáltatást. (☎ 2.2.4. Amikor a hívott vonal foglalt vagy nem jelentkezik, 2.4.4. Jelentkezés várakozó hívásra, 2.7.3. Várakozó hívás jelzés vétele (Várakozó hívás jelzése / Érkező hívás bejelentése felemelt kézibeszélő mellett [OHCA] / „Kezelő” OHCA)) • A másik fél beállította az adatvonal biztosítást. (☎ 2.7.8. Vonalának védelme a jelzőhangoktól (Adatvonal biztosítás))
Elfelejtette a lezáró kódot / a behallgatás hangpostáladába érkező hívásba [LCS] jelszót.	→ Kérje meg a kezelőt, hogy segítsen Önnek. (☎ 3.1.1. A beállítások megváltoztatása)

Probléma	Elhárítás
A háttérzene hirtelen beindul.	→ Kapcsolja ki a zenét. (☞ 2.7.7. A háttérzene bekapcsolása, 3.2.2. Külső háttérzene bekapcsolása)
Nem akarja, hogy a memóriában tárolt szám megjelenjen a kijelzőn.	→ Titkosítsa a számot. (☞ A 2.9.4. A KX-T7433, KX-T7436 és KX-T7235 típusú készülék használata fejezetben olvassa el a „Nevék és számok tárolása az egyéni rövidített hívószámokkal való gyorstárcsázáshoz” pontot, 4.1.3. A gombok egyéni beállításai)
A kijelző nem jeleníti meg az útmutatóban leírt üzenetet.	• A telefonkészülék nem Panasonic rendszerkészülék. → Ebben az útmutatóban azokat az üzeneteket mutatjuk be, amelyek csak a Panasonic rendszerkészülékeken (pl. KX-T7436) jelennek meg. (☞ 2.1.1. Mielőtt a telefonokat üzemeltetné)
Ellenőrizni kívánja saját mellékállomási hívószámát és csatlakozó számát.	(4.2.1. Programozási információ)
A dátum és az idő kijelzés nem pontos.	• Állítsa be rendszerprogramozással a dátumot és a pontos időt. (☞ 4.2.2. A dátum és időpont beállítása (000))
A kijelzés nem jól látható.	• A szünetmentes memória táplálást biztosító lítium akkumulátort ki kell cserélni. → Forduljon a forgalmazóhoz.
Meg kívánja különböztetni a hangokat.	(☞ 4.1.2. Kezdeti beállítások 4.1.3. A gombok egyéni beállításai)
Figyelmeztető hangot hall a telefonból.	• A kézibeszélő hosszabb ideje mellé van téve. → Tegye a helyére a kézibeszélőt.
Világít a MESSAGE (Üzenet) gomb kijelzője.	• Egy másik mellékállomás várakozó üzenet kijelzést hagyott Önnek, miközben Ön telefonált vagy elhagyta a helyét.

Probléma	Elhárítás
<p>Hálózatkimaradás lép fel.</p>	<p>Ha hálózatkimaradás lép fel...</p> <p>Az alközpont és a Panasonic rendszerkészülékek minden funkciója leáll. A megadott mellékállomások automatikusan rákapcsolódnak a kijelölt fővonalakra (vonalváltó). Ez lehetővé teszi a fővonalai beszélgetést az alábbi mellékállomások és fővonalak között:</p> <p>KX-TD816</p> <p>CO01 – 01 csatlakozó (A 01-es fővonal a 01-es csatlakozó ponton lévő mellékállomásra kapcsolódik)</p> <p>CO02 – 02 csatlakozó</p> <p>CO05 – 09 csatlakozó (ISDN vonalhoz nem áll rendelkezésre)</p> <p>CO06 – 10 csatlakozó (ISDN vonalhoz nem áll rendelkezésre)</p> <p>KX-TD1232</p> <p>CO01 – 01 csatlakozó</p> <p>CO02 – 02 csatlakozó</p> <p>CO03 – 09 csatlakozó</p> <p>CO04 – 10 csatlakozó</p> <p>CO09 – 17 csatlakozó (ISDN vonalhoz nem áll rendelkezésre)</p> <p>CO10 – 18 csatlakozó (ISDN vonalhoz nem áll rendelkezésre)</p> <p>A belső hívások és a szolgáltatások nem működnek.</p> <p>Ha a hálózatkimaradás után visszaáll a táplálás ...</p> <p>Alközpontja automatikusan újra indul a tárolt adatokkal. A memóriában tárolt adatokat a rendszer a gyárilag behelyezett lítium akkumulátor segítségével mind megőrzi, kivéve az Automatikus visszahívás - várakozás foglalt vonalra (Foglalt vonal előzetes lefoglalása) és a tartásban lévő hívások adatait.</p>

◆ DECT hordozható készülék hibakeresése

Probléma	Elhárítás
A hordozható készülék (PS) nem üzemel.	<ul style="list-style-type: none"> • Lemerült az akkumulátor. → Töltse fel teljesen az akkumulátort (5.2.1. Mielőtt használatba venné a DECT hordozható készüléket, Az akkumulátor töltése) • A PS bejelentkezését törölték vagy a PS nem jelentkezett be. → Forduljon a forgalmazóhoz.
A hordozható készülék nem működik.	<ul style="list-style-type: none"> • A tápkapcsoló ki van kapcsolva (OFF). → Kapcsolja be (ON). (5.2.1. Mielőtt használatba venné a DECT hordozható készüléket, A gombok leírása)
A hordozható készülék nem csenget.	<ul style="list-style-type: none"> • A csengő hangerő ki van kapcsolva (OFF) vagy vibrációs (hangtalan) (VIBRATION) hívásjelzésre van állítva. → Állítsa be a csengetést a hangerő szabályzó gombbal. (5.2.1. Mielőtt használatba venné a DECT hordozható készüléket, A gombok leírása) • A PS hatótávolságon kívül van vagy a cellaállomás (CS) foglalt. → Menjen közelebb a CS-hez, vagy próbálja meg újra később. • A rádiócsatorna foglalt vagy rádiókommunikációs zavar lépett fel. → Próbálja meg újra később.
Nem tud tárcsázni.	<ul style="list-style-type: none"> • Az Ön által tárcsázott számot a rendszer nem engedélyezi. → Forduljon a forgalmazóhoz. • Beállította a billentyűzárát. → Az üzemmód törléséhez nyomja le a Function (Funkció) gombot mintegy 2 másodpercig. (5.3.8. A billentyűzet lezárása) • A rádiócsatorna foglalt vagy rádiókommunikációs zavar lépett fel. → Próbálja meg újra később.
Légköri zavarok, a hang megszakad, visszajön, elhalkul. Más elektromos eszközök okozta interferencia.	<ul style="list-style-type: none"> → Helyezze el a hordozható készüléket (PS) és cellaállomást (CS) a többi elektromos berendezéstől távolabb. → Próbálja meg újra később.
A kijelzőn megjelent a „CS Busy” üzenet.	<ul style="list-style-type: none"> • A rádiócsatorna foglalt. → Próbálja meg újra később.
A kijelzőn megjelent a „FAULT” (Hiba) üzenet.	<ul style="list-style-type: none"> → Forduljon a forgalmazóhoz.

Probléma	Elhárítás
A kijelzőn megjelent a „PS NOT CONNECTED” üzenet.	<ul style="list-style-type: none"> • A tápkapcsoló ki van kapcsolva (OFF). → Kapcsolja be (ON). (5.2.1. Mielőtt használatba venné a DECT hordozható készüléket, A gombok leírása) • A hordozható készülék hatótávolságon kívül van. → Menjen közelebb a CS-hez. • A rádiócsatorna foglalt vagy rádiókommunikációs zavar lépett fel. → Próbálja meg újra később.
A kijelzőn megjelent a „REGISTER UNIT” üzenet.	<ul style="list-style-type: none"> • A PS nem jelentkezett be a rendszerbe. → Forduljon a forgalmazóhoz.
A kijelzőn megjelent a „NO SERVICE” üzenet.	<ul style="list-style-type: none"> • A PS hatótávolságon kívül van. → Menjen közelebb a CS-hez.
Nem tud telefonszámot sem nevet tárolni a telefonkönyvben.	<ul style="list-style-type: none"> • A bevitt adat hosszabb a maximálisan megengedett számjegy- illetve karakterhossznál. • Programozás közben ne tartson 30 másodpercnél hosszabb szünetet.
A Redial (Újratárcsázás) gomb lenyomása után riasztó hangot hall.	<ul style="list-style-type: none"> • Nincs szám elmentve a hívásnaplóban.
Beszélgetés közben az „  ” ikon villog illetve 5 másodpercenként sípolásokat hall.	<ul style="list-style-type: none"> • Kevés az energia az akkumulátorban. → Töltse fel teljesen az akkumulátort (5.2.1. Mielőtt használatba venné a DECT hordozható készüléket, Az akkumulátor töltése)
Teljesen feltöltötte az akkumulátort, mégis villog az „  ” ikon.	<ul style="list-style-type: none"> → Tisztítsa meg a töltő érintkezőket és töltse fel ismét. → Ideje kicserélni az akkumulátort. Kérjük vásároljon új akkumulátort.
A hordozható készülék működés közben leáll.	<ul style="list-style-type: none"> → Kapcsolja ki (OFF) és be (ON) a tápkapcsolót, majd próbálja ismét. (5.2.1. Mielőtt használatba venné a DECT hordozható készüléket, A gombok leírása) → Vegye ki, tegye be ismét az akkumulátort és próbálja meg újra. (5.2.1. Mielőtt használatba venné a DECT hordozható készüléket, Az akkumulátor töltése)
Az átadás nem működik.	<ul style="list-style-type: none"> • Ön egy foglalt cellaállomáshoz ért, vagy hatótávolságon kívül került. • Akkor változtatta helyét, amikor nem beszédállásban volt (pl. miközben foglaltsági hangot hallott). • A rádiócsatorna foglalt vagy rádiókommunikációs zavar lépett fel.
A kijelzőn nem az erős rádiójel ikon „  ” látható, pedig Ön a cellaállomás közelében tartózkodik.	<ul style="list-style-type: none"> • A hordozható készülékkel rendelkező felhasználó rendes körülmények között hívást még akkor is tud kezdeményezni, ha a kijelzőn a „” ikon látható. Ebben az esetben még mindig az előző cellaállomáshoz kapcsolódik, nem a közelebbihez.
Beszélgetés közben riasztó hangjelzést hall, miközben gyenge rádiójel vesz „  ”.	<ul style="list-style-type: none"> • Gyenge a rádiójel. → Menjen közelebb a cellaállomáshoz.

6.2 Szolgáltatás hívószámok listája

6.2.1 Szolgáltatás hívószámok listája

Az alábbiakban felsorolt számok alapbeállítások. Vannak közöttük rugalmas szolgáltatás hívószámok és vannak fix számok is. Ha megváltoztatja a rugalmas hívószámokat, akkor a kiosztott számokat írja be a listába, hogy később is megtalálja azokat.

Szolgáltatás	Alapbeállítás	Kiosztott szám	További számjegyek
Kezelő hívása	0		
Fővonal előválasztó kód / ARS	9		
Fővonal száma	8		1-8
Előre beállított fél hívása a kézibeszélő felemelésével (Forró drót) / törlés / tárolás	74		1 / 0 / 2+telefonszám+#
Hívás a mellékállomása memóriájában tárolt számok segítségével A számok tárolása	3* 30		0-9 [0-9]+telefonszám+#
Hívás az alközpontban tárolt számok segítségével	*		000-499
Az Ön által utoljára tárcsázott szám újrAhívása	#		
Foglalt vonal előzetes lefoglalása	6	Fix	
Várakozó hívás hangjelzés küldése	1	Fix	
Várakozó üzenet jelzésének beállítása / törlés / visszahívás / a vett kijelzés törlése	70		1+mell. szám / 0+mell. szám / 2 / 0+saját mell. szám
Bekapcsolódás a fennálló hívásba	2	Fix	
A 16. bejövő hívás naplóban tárolása / figyelmen kívül hagyása	56		1 / 0
Más hívásának átvétele – fővonal (CO) hívás – hívásátvételi csoport – irányított hívásátvétel	4* 40 41		mell. hívószám
Tartás illetve hívás kivétele tartásból	50		
Hívás kivétele tartásból, másik mellékállomásról – fővonal (CO) hívás – mellékállomási hívás	53 51		01–54 mell. hívószám
Hívás várakoztatása rendszer parkoló zónában illetve kivétel várakoztatásból	52		0-9
Személykeresés illetve átadás és személykeresés – az összes külső berendezésre / az összes mellékállomásra / személykereső csoportra – külső hangszóróra	33 32		* / 0 / 1–8 1–4
Jelentkezés a hangszóró segítségével érkező személykeresésre vagy bejövő hívásra	42		1-4
Jelentkezés a telefonból érkező személykeresésre.	43		

Szolgáltatás	Alap-beállítás	Kiosztott szám	További számjegyek
Várakozó hívás jelzés vagy hang vétele illetve elutasítása nincs hang / hang / OHCA / „kezelői” OHCA	731		0 / 1 / 2 / 3
Külső szolgáltatások elérése	6		
Hívásának átirányítása – feltétel nélkül / foglalt feltétellel / nem jelentkezik feltétellel / foglalt illetve nem jelentkezik feltétellel (BSY/NA): – fővonalra (CO) – törlés – "Follow Me" / törlés	710 ↓ ↓		[2 / 3 / 4 5]+[0-2]+mell. szám 6+0-2]+fővonal előválasztó kód+telefonszám+# 0 [7 / 8]+a saját mell. szám
A bejövő hívások elutasítása (DND - Hívásvédelem/"Ne zavarj")	710		1 / 0
Üzenet megjelenítése a hívó fél kijelzőjén / törlés	750		[1-9]+(paraméter) / 0
Bekapcsolódás egy híváselosztási csoportba / kilépés	45		1 / 0
Konferencia kapcsolás	3	Fix	
Hívás díjközlési kóddal	49		kód+[# vagy 99]
A tárcsázási mód ideiglenes átváltása DTMF (Tone) üzemmódra	*#	Fix	
A hívást elutasító mellékállomás hívása	1	Fix	
Az időzített riasztó hívás beállítása (Ébresztés) törlés / megtekintés	76		1+idő+ [0 (AM) / 1 (PM)] + [0 (egyszer) / (naponta)] / 0 / 2
Az Ön számának megjelenítése a hívott fél és a hívó fél telefonjának kijelzőjén – fővonalhoz / az Ön mellékállomásához rendelt szám megjelenítése	711		1 / 2
Az alábbiak megtiltása a többi mellékállomás számára: – betekintés az Ön hívásnaplójába / engedélyezés – telefonjának használata / engedélyezés – hívásainak átvétele / engedélyezés – belépés az Ön hívásába / engedélyezés	57 77 720 733		Háromjegyű kód kétszer / tárolt kód Háromjegyű kód kétszer / tárolt kód 1 / 0 1 / 0
A háttérzene be / kikapcsolása	1	Fix	
A jelzőhangok elutasítása / fogadása	730		1 / 0
A nappali / éjszakai üzemmód ellenőrzése	#	Fix	
A kijelzés átkapcsolása - hónap, nap, időpont / hónap, nap, év, a hét napja	*	Fix	
A párhuzamosan csatlakoztatott telefonkészülék csenget / nem csenget	39		1 / 0
Hívásjelzés átkapcsolása – csengetéssel/beszédhanggal	*	Fix	
A szolgáltatások beállításainak törlése mellékállomásán	790		

Szolgáltatás	Alap-beállítás	Kiosztott szám	További számjegyek
Kaputelefon hívása	31		1–4
Ajtónyitás egy adott telefonról bármelyik mellékállomásról, miközben a kaputelefonnal beszél	55 5	Fix	1–4
* A behallgatás hangpostaládába érkező hívásba jelszavának beállítása / törlése	799		Háromjegyű kód kétszer / tárolt kód
* Hotelszolgáltatások – Riasztás beállítása más mellékállomásokra (Ébresztő hívás) / törlés / megtekintés – A szobastátus megváltoztatása	7* 736		1+mell. szám+idő+[0]+[0 (egy- szer) / 1 (naponta)] 0+mell. szám / 2+mell. szám
* A háttérzene be / kikapcsolása	35		
* Nappali / éjszakai üzemmód átváltása – nappalira / éjszakaira	78		0 / 1
* Kimenő üzenet (OGM) felvétele / lejátszása	36		[11 / 2]+OGM szám

* Csak a kezelő

6.3 Telefonkönyv

6.3.1 Telefonkönyv

◆◆ **Mellékállomási**

Csatl. száma	Mellékállomási hívószám	Név	Csatl. száma	Mellékállomási hívószám	Név
01-1			01-2		
02-1			02-2		
03-1			03-2		
04-1			04-2		
05-1			05-2		
06-1			06-2		
07-1			07-2		
08-1			08-2		
09-1			09-2		
10-1			10-2		
11-1			11-2		
12-1			12-2		
13-1			13-2		
14-1			14-2		
15-1			15-2		
16-1			16-2		
17-1			17-2		
18-1			18-2		
19-1			19-2		
20-1			20-2		
21-1			21-2		
22-1			22-2		
23-1			23-2		
24-1			24-2		
25-1			25-2		
26-1			26-2		
27-1			27-2		
28-1			28-2		
29-1			29-2		
30-1			30-2		
31-1			31-2		
32-1			32-2		

Csatl. száma	Mellékállomási hívószám	Név	Csatl. száma	Mellékállomási hívószám	Név
33-1			33-2		
34-1			34-2		
35-1			35-2		
36-1			36-2		
37-1			37-2		
38-1			38-2		
39-1			39-2		
40-1			40-2		
41-1			41-2		
42-1			42-2		
43-1			43-2		
44-1			44-2		
45-1			45-2		
46-1			46-2		
47-1			47-2		
48-1			48-2		
49-1			49-2		
50-1			50-2		
51-1			51-2		
52-1			52-2		
53-1			53-2		
54-1			54-2		
55-1			55-2		
56-1			56-2		
57-1			57-2		
58-1			58-2		
59-1			59-2		
60-1			60-2		
61-1			61-2		
62-1			62-2		
63-1			63-2		
64-1			64-2		

◆◆ **Alközponti (közös) rövidített hívószámok**

Rövidített hívószám	Név	Rövidített hívószám	Név	Rövidített hívószám	Név
000		047		094	
001		048		095	
002		049		096	
003		050		097	
004		051		098	
005		052		099	
006		053		100	
007		054		101	
008		055		102	
009		056		103	
010		057		104	
011		058		105	
012		059		106	
013		060		107	
014		061		108	
015		062		109	
016		063		110	
017		064		111	
018		065		112	
019		066		113	
020		067		114	
021		068		115	
022		069		116	
023		070		117	
024		071		118	
025		072		119	
026		073		120	
027		074		121	
028		075		122	
029		076		123	
030		077		124	
031		078		125	
032		079		126	
033		080		127	
034		081		128	
035		082		129	
036		083		130	
037		084		131	
038		085		132	
039		086		133	
040		087		134	
041		088		135	
042		089		136	
043		090		137	
044		091		138	
045		092		139	
046		093		140	

Rövidített hívószám	Név	Rövidített hívószám	Név	Rövidített hívószám	Név
141		188		235	
142		189		236	
143		190		237	
144		191		238	
145		192		239	
146		193		240	
147		194		241	
148		195		242	
149		196		243	
150		197		244	
151		198		245	
152		199		246	
153		200		247	
154		201		248	
155		202		249	
156		203		250	
157		204		251	
158		205		252	
159		206		253	
160		207		254	
161		208		255	
162		209		256	
163		210		257	
164		211		258	
165		212		259	
166		213		260	
167		214		261	
168		215		262	
169		216		263	
170		217		264	
171		218		265	
172		219		266	
173		220		267	
174		221		268	
175		222		269	
176		223		270	
177		224		271	
178		225		272	
179		226		273	
180		227		274	
181		228		275	
182		229		276	
183		230		277	
184		231		278	
185		232		279	
186		233		280	
187		234		281	

Rövidített hívószám	Név	Rövidített hívószám	Név	Rövidített hívószám	Név
282		329		376	
283		330		377	
284		331		378	
285		332		379	
286		333		380	
287		334		381	
288		335		382	
289		336		383	
290		337		384	
291		338		385	
292		339		386	
293		340		387	
294		341		388	
295		342		389	
296		343		390	
297		344		391	
298		345		392	
299		346		393	
300		347		394	
301		348		395	
302		349		396	
303		350		397	
304		351		398	
305		352		399	
306		353		400	
307		354		401	
308		355		402	
309		356		403	
310		357		404	
311		358		405	
312		359		406	
313		360		407	
314		361		408	
315		362		409	
316		363		410	
317		364		411	
318		365		412	
319		366		413	
320		367		414	
321		368		415	
322		369		416	
323		370		417	
324		371		418	
325		372		419	
326		373		420	
327		374		421	
328		375		422	

Rövidített hívószám	Név	Rövidített hívószám	Név	Rövidített hívószám	Név
423		449		475	
424		450		476	
425		451		477	
426		452		478	
427		453		479	
428		454		480	
429		455		481	
430		456		482	
431		457		483	
432		458		484	
433		459		485	
434		460		486	
435		461		487	
436		462		488	
437		463		489	
438		464		490	
439		465		491	
440		466		492	
441		467		493	
442		468		494	
443		469		495	
444		470		496	
445		471		497	
446		472		498	
447		473		499	
448		474			

◆◆ **Egyéni rövidített hívószámok**

Név	Rövidített hívószám	Név	Rövidített hívószám
	0		5
	1		6
	2		7
	3		8
	4		9

6.4 Mi ez a hang?

6.4.1 Mi ez a hang?

Amikor a kézibeszélő a helyén van illetve az SP-PHONE / MONITOR gomb nincs lenyomva

Csengetések

1. típusú csengetés

- Bejövő fővonalai hívás
- Egy fővonalai hívás az előre megszabott időnél hosszabb ideig van tartásban (alapbeállítás: 60 másodperc).

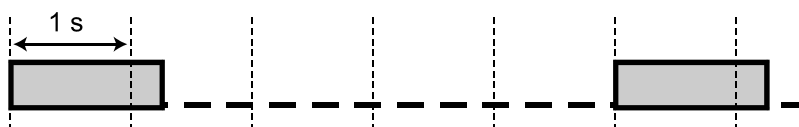

2. típusú csengetés

- Bejövő mellékállomási hívás
- Egy mellékállomási hívás az előre megszabott időnél hosszabb ideig van tartásban (alapbeállítás: 60 másodperc).



3. típusú csengetés

- Bejövő kaputelefon hívás
- Időzített riasztó hívás (Ébresztés) érkezett.

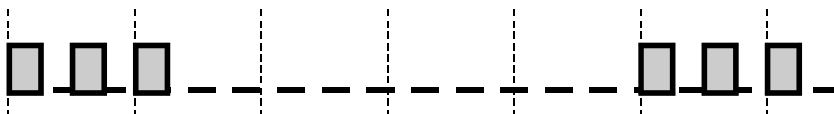

4. típusú csengetés

- Egy előre lefoglalt fővonal vagy egy mellékállomás felszabadult.
- Egy hívó üzenetet hagyott az Ön postaládájában (Behallgatás hangpostaládába érkező hívásba – Titkos üzemmód).

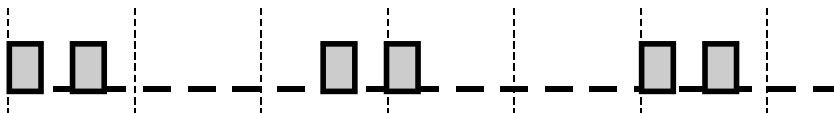

Amikor a kézibeszélőt felemelte illetve az SP-PHONE / MONITOR gombot lenyomta

Tárcsázási hangok

1. típusú tárcsázási hang

Normál

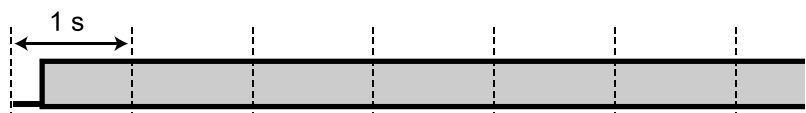

2. típusú tárcsázási hang

Mellékállomásán legalább egy szolgáltatás beállítása eltér alapbeállításról.

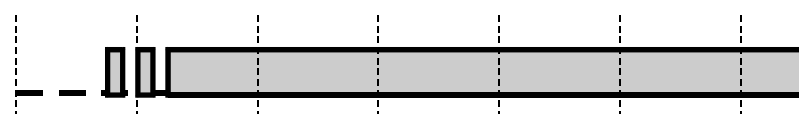

3. típusú tárcsázási hang

- Éppen az időzített riasztó hívásra (Ébresztésre) jelentkezik.
- A hang kikapcsolásához adjon be egy díjközlési kódot.

**4. típusú tárcsázási hang**

Várakozó üzenet jelzést fogadott.

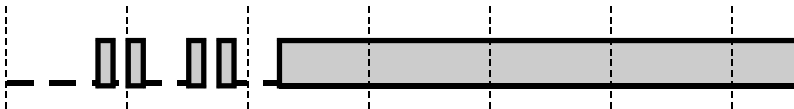
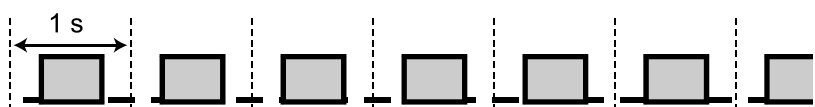
**Amikor hívásokat kezdeményez****Foglaltsági hang****Tájékoztató hang**

- A fővonal, amelyet megpróbált lefoglalni, nincs kiosztva vagy elutasítás.
- Hibás díjközlési kódot adott be.

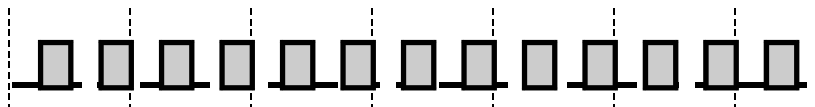
**1. típusú csengetési visszhang**

Normál csengetési visszhang

**2. típusú csengetési visszhang**

Speciális csengetési visszhang DISA hívásnál

**Hívásvédelem („Ne zavarj”) hang**

A hívott mellékállomás elutasítja a bejövő hívásokat.

**Amikor a felemeli kézibeszélőt illetve lenyomja az SP-PHONE / MONITOR gombot****Jelzőhangok****1. típusú hang**

Várakozó hívás jelzése (alapbeállítás)

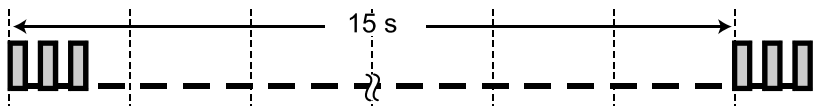
**2. típusú hang**

Várakozó hívás jelzése kívülről



3. típusú hang

Várakozó hívás jelzése egy másik mellékállomástól

**4. típusú hang**

Egy hívás az előre megszabott időnél hosszabb ideig van tartásban (alapbeállítás: 60 másodperc).

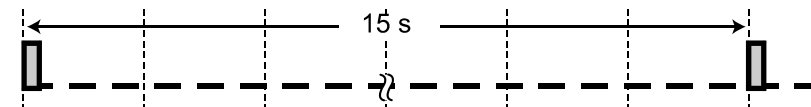
**Amikor egy külső féllel beszélget****Figyelmeztető hang**

A rendszer ezt a hangot az időkorlát elérése előtt 15, 10 és 5 másodperccel küldi.

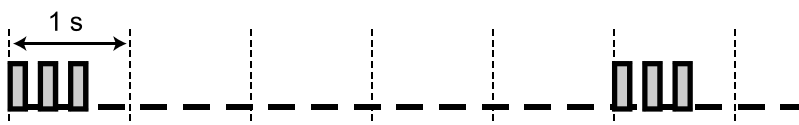
**Amikor beállítja a szolgáltatásokat vagy programoz****Nyugtázó hangok****1. típusú hang**

- Annak beállítása / törlése, hogy megakadályozzon másokat az Ön telefonjának használatában.
- Az új beállítás eltér az egyéni programozással beállított előző értéktől.
- A rendszerprogramozás befejezése.

**2. típusú hang**

- A szolgáltatás beállítása sikeresen befejeződött.
- Külső hangszórón át végzett személykeresés előtt
- Az új beállítás meg egyezik az egyéni programozással beállított előző értékkel.

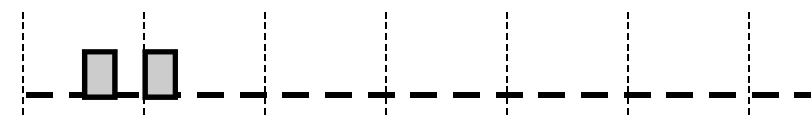
**3. típusú hang**

Az alábbi szolgáltatások programozása előtt:

- Hívás kivétele tartásból
- Hívásátvétel
- Személykeresés / Jelenkezés személykeresésre
- A hangszórón át érkező hívás fogadása

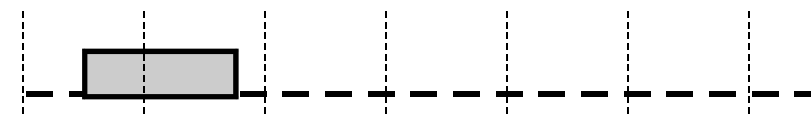

4. típusú hang

Három résztvevős beszélgetés létrehozása illetve kilépés a konferenciából

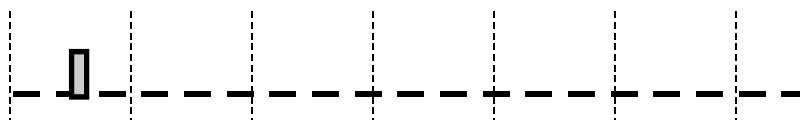

6.5 Műszaki adatok

6.5.1 Műszaki adatok

Általános leírás

Adat	Leírás			
	Alap	Bővítés	Alközpont összekötés	
Alközpont kapacitás	KX-TD816			
	Fővonal	4	8	–
	Mellékállomási vonal	8	16	–
	(Mellékállomási vonal XDP-vel)	16	32	–)
	KX-TD1232			
	Fővonal	8	12	24
Mellékállomási vonal	16	32	64	
(Mellékállomási vonal XDP-vel)	32	64	128)	
Táplálás	Primer	KX-TD816: 220-230 VAC, 50 Hz KX-TD1232: 220-240 VAC, 50 / 60 Hz		
	Szekunder	Rendszer tápfeszültség: 30 V Áramkörök tápfeszültsége: $\pm 5V$, $\pm 15V$		
	Hálózatkimaradás	<ul style="list-style-type: none"> A memória szünetmentes táplálásának időtartama: hét év a gyárilag biztosított lítium akkumulátorokkal A KX-TD816-nél max. 4 fővonal, a KX-TD1232-nél pedig max. 6 fővonal kapcsolódik mellékállomáshoz (Vonalátkapcsolás hálózatkimaradásakor - vonalváltó) Az ajánlott akkumulátorokkal (két db 12 VDC autóakkumulátort tartalmaz) a rendszer mintegy három órán át üzemel. 		
Tárcsázás	Kimenő (fővonali(/belső (mellékállomási) Tárcsázási mód konverzió	Tárcsaimpulzusok (DP) 10 pps, 20 pps, Tone (hangfrekvenciás - DTMF) tárcsázás DP-DTMF, DTMF-DP		
SMDR (Részletes egyéni számla – hívásrészletező)	Interfész Kimeneti eszköz Részletes hívásadatok	Soros interfész (RS-232C) Nyomtató Dátum, időpont, mellékállomási hívószám, fővonal száma, hívott szám, a csengetés időtartama, a hívás időtartama, díjkiplési kód, díj, időzített riasztó hívás (ébresztés), CLIP		

Jellemzők

Adat	Leírás
Vonalankénti berendezések maximális száma	1 vagy 2 párhuzamosan, vagy kiegészítő berendezés ívpont (XDP) csatlakozás
Csengetőfeszültség	70 Veff 25 Hz-en a csengetési terheléstől függően
Környezeti követelmények	0–40 °C, 10–90% relatív páratartalom

7. fejezet

TÁRGYMUTATÓ

A

A (rugalmas) gomb adatok törlése	147
A bejövő hívások elutasítása (DND)	89, 201
A billentyűzet megvilágítás üzemmód beállítása	206
A csengetés típusának kiválasztása	206
A dátum / időpont kijelzés kiválasztása	208
A DECT rendszer kiválasztása	207
A DECT rendszerzár jelszó beállítása	208
A gyors jelentkezés beállítása	182, 207
A hívás időtartama	40, 111
A hívásvédelem / „Ne zavarj” – DND megkerülése	41, 198
A készenléti kijelzés kiválasztása	207
A kijelzési nyelv kiválasztása	207
A lezárás megszüntetése	76, 112, 126, 200
A tájékoztató menü beállítása	208
A telefonkönyv zár vezérlése	192, 207
A titkosság feloldása	65, 199
A vibrációs (hangtalan) hívásjelzés és a csengetés kiválasztása	206
ABST MSG Off / Absent MSG Off	75
ABST MSG On 1–9 / Absent MSG On 1–9	74
ACCESS DECT-SYS	207
ACCNT	40
Adatvonal biztosítás	95, 202
Ajtónyitás	100, 202
Ajtónyitó	99, 202
Akkumulátor	173
Alközponti közös rövidített hívószám telefonkönyv	187, 191
Alközponti mellékállomási rövidített hívószám telefonkönyv	187, 191
Alközponti mellékállomási tárcsázás	187
Alközponti mellékállomási telefonkönyv	187, 191
Alközponti programozás	210
Annak megakadályozása, hogy mások használják az Ön telefonját	76, 200
Annak megakadályozása, hogy mások kivegyék a tartásból az Ön által tartásba tett hívást	54, 185
ANSWER	22, 133
Átadás	179
Átkapcsolható hívásjelzés – csengetéssel / beszédhanggal	43, 198
Átváltás impulzusos tárcsázási módról hangfrekvenciásra [DTMF]	41, 198
AUTO	176
AUTO ANS DELAY	207
AUTO ANSWER	22, 207
AUTO DIAL	22
Automatikus hívásnapló	109
Automatikus irányválasztás	2, 27, 181
Automatikus újratárcsázás	33
Automatikus visszahívás – várakozás foglalt vonalra	35, 197
Az automatikus hívásfogadás késleltetés kiválasztása	207
Az automatikus hívásfogadás üzemmód beállítása	182, 207
Az Ön hívása átvételének megtiltása a többi mellékállomás számára	92, 201

Az Ön hívásába való belépés megtiltása a többi mellékállomás számára	93, 202
Az Ön hívásainak átvétele	92
Az utolsó szám újratárcsázása	33, 183
Azonnali gyorstárcsázás	31, 197
Azonnali gyorstárcsázás telefonkönyv	232
Azonosító szám	91, 201

B

Back at %:%% (óra:perc)	73
BACKLIGHT	206
Beállítótárcsa (Jog Dial)	19, 22
Befigyelés foglalt vonalra	39, 198
Befigyelés letiltása	93, 202
Behallgatás	103
Behallgatás hangpostáladába érkező hívásba (LCS)	103, 126, 144, 145, 233
Bejelentkezés (regisztráció)	172
Bejelentkezés / kijelentkezés	134, 135
Bejövő hívások naplója	109, 112, 126
Bekapcsolódás a fennálló hívásba	39
Bekapcsolódás egy híváselosztási csoportba	77
Bekapcsolódás / kilépés	77, 145
Belső hívás	25, 114, 115, 117, 119, 144, 179, 233
Belső hívás jelzésének kiválasztása	144
Beszédhang	43
Beszélgetés felvétel átadása	108, 145, 202, 211
Beszélgetés felvétele	107, 145, 202, 211
BGM	94
BOOK=NEXT	209
BOOK	176
BSS (Várakozó hívás jelzése foglalt mellékállomásnak) / BSS	36, 198

C

C.BCK	35
C.Pickup GRP / C.Pickup Group	49
C=EXIT	209
CALL	110
Call Park 0–9 / Call Park (0–9)	55, 56
CANCEL	176
CANCEL DECT-SYS	208
Cellaállomás	173, 179, 180
Check-in / check-out	134, 135
CLR	109, 139, 148, 151
CLR (CLEAR)	176
CO	21, 22, 145, 211
CONF	145, 177, 196
CONF (KEY4)	196
Csatlakozó szám 150	
Csatlakoztatás	14
Csengetés	43, 144, 146, 198, 233
Csengetési visszhang	234

D

DATE / TIME DISPLAY	208
Dátum	109, 156
DECT rendszerbeli hívószám	175
DECT-SYS LOCK	208
Díjkezelés	148, 213
Díjközlés	40, 145, 148, 198, 211, 213, 234
DIRECTORY LOCK	192, 207

DSS	22, 25, 145, 211	Gyorstárcsázás alközponti (közös) rövidített hívószámokkal telefonkönyv	228
DTMF beválasztás (DISA)	44	Gyorstárcsázás egyéni rövidített hívószámokkal	28, 114, 116, 117, 119, 120, 197
E			
Ébresztés / Ébresztő hívás	138	H	
EFA	62, 101	Hagyományos, kéthuzalos telefonkészülék	13, 14, 18, 97
Egy gombnyomásos (automatikus) tárcsázás	128, 143, 145, 197, 211	Hálózatkimaradás	219, 237
Egy gombnyomásos hívásátadás	60	Hangerő szabályzás	176
Egyebek	134, 135	Hangostelefon mód	103, 144
Egyéni beállítások	142, 149, 203	Hangostelefon üzemmód	27, 46
Egyéni rövidített hívószámú tárcsázás telefonkönyv	231	Hangostelefon üzemmódú hívásfogadás	48
Éjszakai üzemmód	145	Hangposta	2, 102, 144, 145, 202, 211
Elhelyezkedés	11	Hangposta rendszer	2, 13, 102, 202
Elmentés (SAVE)	23, 145, 211	Hangszóró	51, 79, 198, 201
Elmentett hívószám újratárcsázása	34, 197	Harmadik fél belépésének engedélyezése az Ön hívásába	65, 199
Elsőbbségi fővonal	143, 210	Három résztvevős beszélgetés	63, 199, 236
Elsőbbségi fővonal kijelölés	143	Háttérzene (BGM)	94, 129
END	134, 135	Hibakeresés	216
ENTER PASSWORD	204, 205, 206	Hívás információ	27, 46, 109, 111, 181
Érkező hívás bejelentése felemelt kézibeszélő mellett (OHCA)	36, 61, 90	Hívás várakoztatás	55, 199
EXT	114, 117	Hívásadatok rögzítése	2, 111
Ext-BGM On/Off / Extn BGM On/Off	129	Hívásátadás	59, 82, 103, 186, 199, 201, 202
F			
FEAT	114, 117	Hívásátírányítás	22, 68, 102, 123, 200, 202
Felügyelet nélküli konferencia kapcsolás	64, 199	Hívásátvétel	49, 198, 235
Figyelmeztető hang	235	Hívásátvétel letiltása	92, 201
FLASH	22, 176	Hívásátvételi csoport	49, 198
Foglalt	33, 35, 36, 68, 197, 198, 200	Híváselosztási (hívásfogadási) csoport	77, 145
Foglaltsági hang	234	Hívásjelzés beszédhanggal	43, 198
„Follow Me”	68, 200	Hívásjelzési mód	43, 198
Forró drót	30, 197	Híváskezdeményezés	25, 113, 114, 118, 143, 179, 191
Főlérendelt alközpont	101, 202	Híváskezdeményezés – Bejövő fővonalon hívásnál	44
Főnök-titkári	71	Híváskezdeményezés – Díjkielzési kódok	40, 198
Fővonal előválasztó kód	21, 26, 180	Híváskezdeményezés – Fantom mellékállomás	31
Fővonal neve	46, 109	Híváskezdeményezés – Hívásnapló	109, 118
Fővonal (CO) hívás átvétele	49, 198	Híváskezdeményezés – Kaputelefon	99, 202
Fővonal (külső partner)	26, 59, 68, 180, 199	Híváskezdeményezés – Tárcsázás egyszerű módon	28, 197
Fővonal (hívás fogadása bármelyik mellékállomásról (TAFAS))	51, 198	Hívásnapló	109, 116, 119
Funkció	22, 176	Hívások átirányítása	68, 102, 200, 202
FWD-All Calls 0-2+ext	70, 102	Hívások fogadása	46, 182
FWD-BSY/NA 0-2+ext	70, 102	Hívások fogadása – Várakozó hívás jelzése	61, 90, 201
FWD-Busy 0-2+ext	70, 102	Hívások fogadása – Hangostelefon üzemmód	46, 48
FWD-CO Line 0-2+dial	70	Hívások fogadása – Postaláda	102, 103, 202
FWD-From Cancel ext	71	Hívások fogadása – Személykeresés	79, 201
FWD-From ext	70	Hívásvédelem („Ne zavarj”) (DND)	22, 41, 89, 123, 201, 234
FWD-No Answer 0-2+ext	70, 102	Hívó vonal azonosságának korlátozása / tiltása (CLIR)	91
FWD/DND	123, 145, 177, 196, 211	Hívó vonal azonosságának megjelenítése (CLIP)	46, 91, 201
FWD/DND (KEY2)	196	HOLD=BACK	209
FWD/DND Cancel	71, 89	Hotel	134, 135
G			
G-CO	145, 211	Hotelszolgáltatások	134
Gomb	22, 145, 146, 176, 196, 211		
Gone Home	73		
GUIDANCE	208		
Gyorstárcsázás alközponti (közös) rövidített hívószámokkal	29, 114, 116, 117, 119, 157, 158, 197		

I		Mellékállomási név	166
Időkorlát	45, 60, 235	Mellékállomási telefonkönyv	226
Időpont	109, 156	Mellékállomásról programozott szolgáltatások	
Időzített riasztó hívás (Ébresztés)	87, 201, 233, 234	alaphelyzetbe állítása	98, 202
Ikon	3, 21, 151, 175	Memória törlés	208
In a Meeting	73	MEMORY CLEAR	208
INTERCOM	22, 176	MENU	139
ISDN hálózati szolgáltatások elérése	42, 145	MESSAGE	22, 145, 177, 196, 211
J		MESSAGE (KEY3)	196
Jelszó	104, 126, 149	Mikrofon	66
Jelzőhang	38, 103, 234	Mikrofon némítás	66
K		Minibár	134, 135
Kapacitás	10, 237	MODIFY BOOK	187
Kapcsolt vonal azonosságának		MONITOR	22
korlátozása / tiltása (COLR)	91	MSG Off ext / Message Off (ext)	37
Kapcsolt vonal azonosságának		MSG On ext / Message On (ext)	37
megjelenítése (COLP)	91, 201	Mute (MUTE)	22, 23, 66
Kaputelefon	13, 99, 202, 233	N	
Karakter	153, 192	Napló	111
KEY	196	Nappali / éjszakai üzemmód	96, 127
KEY TONE	206	Nem jelentkezik feltétel	68, 102, 200
KEYPAD LOCKED	195	Név	11
Kezdeti beállítások	143, 210	Név – Alközponti (közös) rövidített hívószám	158
Kezdeti kijelzés	109, 114, 115, 117, 119	Név – Egyéni rövidített hívószám	120
Kezelő	26, 197	Név – Fővonal	109
„Kezelői” OHCA	36, 61, 90	Név – Karakter bevitel	153, 192
Kézibeszélő	144	Név – Mellékállomás	166
Kézibeszélő mikrofon némítás	66	NEW	109
Kiegészítő berendezés ívpont (XDP)	14	Night Mode 1/0 / Night On/Off (1/0)	127, 128
Kihangosítás felemelt kézibeszélő mellett	67	NO	134, 135
Kijelző	18, 19, 109, 113, 150, 172	NRDY	135
Kilépés a konferenciából	64, 199	Nyomtatás	2, 134
Kilépés egy híváselosztási csoportból	77	Nyugtázás	18, 151, 235
Kimenő hívás napló	116, 119, 183	O	
Kimenő üzenet (OGM)	44, 130, 139	OGM Play 1–4 / OGM Playback (1–4)	131, 132
Kizárólagos tartás	54, 185	OGM Record 1–4 / OGM Recording (1–4)	130, 131
Konferencia	22, 63, 145, 199, 211	OK	176
Korlátozás	20, 40, 198	OK=OK	209
Külső (fővonali)	26, 44, 49, 61, 68, 180, 198, 200	OLD	109
Külső szolgáltatások elérése	101, 202	Out until %/%/% (Hónap / nap)	73
L		Over	39, 41
L-CO	22, 27, 145, 181, 211	P	
LANGUAGE	207	Page E-ANS 1–4 / Page-Ext Answer (1–4)	51, 85
LCS# abcabc / LCS Password (abcabc)	104	Page Extn 0–4 / Paging External (0–4)	80
Letiltás	92	Page GRP 0–8 / Paging Group (0–8)	81
Lezárás	76, 112, 126, 195, 200	Page-GRP ANS / Page-GRP Answer	86
Login/out 1/0 / Login/Logout (1/0)	77, 78	Parallel 1/0 / Parallel On/Off (1/0)	97
M		Párhuzamos telefon csatlakoztatás	14
Másodkészülék párhuzamos csatlakoztatása	4, 97	Partnerváltogatás	58, 199
Mellékállomás	115, 117, 119	PAUSE	22, 177, 196
Mellékállomás hívása	25, 114, 115, 117, 119, 180	PAUSE (KEY1)	196
Mellékállomás lezárása	76, 200	PBX-EXT-DIALING	191
Mellékállomás lezárása távvezérléssel	126	PBX-PROGRAM	203
Mellékállomás programozása	142	PBX-STA-DELETE 187	
Mellékállomási csoport	49, 80, 81, 198	PBX-STA-DIALING	191
Mellékállomási hívószám	21, 150, 165, 175	PBX-STA-EDIT	187
		PBX-SYS-DIALING	191
		PF	145
		Phantom	31, 145, 146

Postaláda	102, 202	T	
PRINT	134	Tájékoztató hang	234
PROG	138	TALK	176
PROGRAM	22	Táplálás kapcsoló	176
PROGRAMMING	203	Tárcsázás egyszerű módon	28, 197
Programozás	142, 203	Tárcsázási hang	233
Programozások törlése	98, 202	Tartás (HOLD)	22, 52, 176, 184
PS bejelentkezés törlés	208	Telefax (FAX)	13
PS PASSWORD	208	Telefon	2, 13, 18, 22, 135
PS programozás	204	Telefonkönyvek	187
PS programozási jelszó beállítás	208	Teljesen automatikus tárcsázás	143
PS Telefonkönyv	187, 191	Titkos üzemmód	103, 106, 144, 233
PS-DELETE	187	TO NE	177, 196
PS-DIALING	191	Tone (DTMF)	43
PS-EDIT	187	TONE (KEY5)	196
PS-NEW-ENTRY	187	Töltő	173
PS-PASSWORD	205	TRANSFER	23, 176
PS-PROGRAM	203		
Q		U	
QUICK ANSWER	207	Újratárcsázás (REDIAL)	23, 33, 116, 119, 176, 183
		Üzenet	36, 73, 103, 130, 198, 200, 211
R		Üzenethagyás – Várakozó üzenet jelzése	36
Rádiójel erősség	173	Üzenethagyási lehetőség	73, 200
RDY	135		
REGISTRATION	203	V	
RELEASE	23, 133	Várakozó hívás	36, 61, 90, 199, 201
Rendszerkészülék	14, 18, 142	Várakozó hívás jelzése	50, 61, 62, 103, 144, 234
Rendszerszolgáltatások elérése	114, 116, 117, 119	Várakozó hívás jelzése foglalt mellékállomásnak	36, 198
Reset (alaphelyzetbe állító) gomb	11	Várakozó hívás jelzése foglalt mellékállomásnak (BSS)	36, 198
Részletes egyéni számla (SMDR)	139, 237	VIBRATION & RING	206
Riasztás	139, 145	Visszahívás	110
RING PATTERN	206	VOICE CALL	23
Room status	135	VOLUME Control	23, 118
Rögzítés – Beszélgetés	107, 202	Vonal-fővonal 26, 180	
Rögzítés – Kimenő üzenet	130	W	
Rögzítés – Hívásnapló	2, 111	Will Return Soon	73
Rugalmas CO	145, 176	Y	
S		YES	134, 135
S-CO	145, 211		
Sablon	149		
SECRET	146, 157, 212		
Segélykérő hívás	27, 181		
SEL	148		
SHIFT	23		
SP-PHONE	23		
STA	114, 117		
STA Speed	116, 117, 119		
STANDBY DISPLAY	207		
STORE	22		
SYS Speed	116, 117, 119		
Személyi számítógép	13		
Személykeresés	79, 201, 235		
Szoft	23		
Szolgáltatás hívószám	18, 175, 222		
Szolgáltatás lista kijelzése	121		
Szolgáltatások	116, 119		
Szuper kiegészítő berendezés ívpontok (SXDP)	194		

Kérjük vágja körül ezeket a lapokat és ossza szét a hagyományos, kéthuzalos telefonkészülékkel rendelkező felhasználók között.

Rövid használati útmutató

Hívások kezdeményezése

- Belső hívás: Mellékáll. hívósz.
- Kezelő: 0
- Fővonalai fél: (9 vagy 81-88) + Telefonszám
- Gyorstárcsázás egyénirövidített hívószámokkal: 3 X + 0-9
- Gyorstárcsázás közös rövidített hívószámokkal: X + 000-499
- Kaputelefon hívás: 3 1 + 1-4







Ha foglalt a vonal

- Foglalt vonal előzetes lefoglalása: 6
- Várakozó hívás hangjelzés küldése: 1
- Az utoljára hívott szám újratárcsázása: #

Más hívásának átvétele

- Fővonalai (CO) hívás átvétele: 4 X
- Irányított hívásátvétel: 4 1 + Mellékáll. hívósz.
- Hívásátvételi csoporton belüli hívás átvétele: 4 0

Beszélgetés közben

- Tartás:  + 5 0 + 
- Hívás kivétele tartásból:  + 5 0
- Hívásátadás:  + Tárcsázza a számot
- Jelentkezés várakozó hívásra:  + 5 0 +  + 

Rövid használati útmutató

Hívások kezdeményezése

- Belső hívás: Mellékáll. hívósz.
- Kezelő: 0
- Fővonalai fél: (9 vagy 81-88) + Telefonszám
- Gyorstárcsázás egyénirövidített hívószámokkal: 3 X + 0-9
- Gyorstárcsázás közös rövidített hívószámokkal: X + 000-499
- Kaputelefon hívás: 3 1 + 1-4







Ha foglalt a vonal

- Foglalt vonal előzetes lefoglalása: 6
- Várakozó hívás hangjelzés küldése: 1
- Az utoljára hívott szám újratárcsázása: #

Más hívásának átvétele

- Fővonalai (CO) hívás átvétele: 4 X
- Irányított hívásátvétel: 4 1 + Mellékáll. hívósz.
- Hívásátvételi csoporton belüli hívás átvétele: 4 0

Beszélgetés közben

- Tartás:  + 5 0 + 
- Hívás kivétele tartásból:  + 5 0
- Hívásátadás:  + Tárcsázza a számot
- Jelentkezés várakozó hívásra:  + 5 0 +  + 

Rövid használati útmutató

Hívások kezdeményezése

- Belső hívás: Mellékáll. hívósz.
- Kezelő: 0
- Fővonalai fél: (9 vagy 81-88) + Telefonszám
- Gyorstárcsázás egyénirövidített hívószámokkal: 3 X + 0-9
- Gyorstárcsázás közös rövidített hívószámokkal: X + 000-499
- Kaputelefon hívás: 3 1 + 1-4







Ha foglalt a vonal

- Foglalt vonal előzetes lefoglalása: 6
- Várakozó hívás hangjelzés küldése: 1
- Az utoljára hívott szám újratárcsázása: #

Más hívásának átvétele

- Fővonalai (CO) hívás átvétele: 4 X
- Irányított hívásátvétel: 4 1 + Mellékáll. hívósz.
- Hívásátvételi csoporton belüli hívás átvétele: 4 0

Beszélgetés közben

- Tartás:  + 5 0 + 
- Hívás kivétele tartásból:  + 5 0
- Hívásátadás:  + Tárcsázza a számot
- Jelentkezés várakozó hívásra:  + 5 0 +  + 

Rövid használati útmutató

Hívások kezdeményezése

- Belső hívás: Mellékáll. hívósz.
- Kezelő: 0
- Fővonalai fél: (9 vagy 81-88) + Telefonszám
- Gyorstárcsázás egyénirövidített hívószámokkal: 3 X + 0-9
- Gyorstárcsázás közös rövidített hívószámokkal: X + 000-499
- Kaputelefon hívás: 3 1 + 1-4







Ha foglalt a vonal

- Foglalt vonal előzetes lefoglalása: 6
- Várakozó hívás hangjelzés küldése: 1
- Az utoljára hívott szám újratárcsázása: #

Más hívásának átvétele

- Fővonalai (CO) hívás átvétele: 4 X
- Irányított hívásátvétel: 4 1 + Mellékáll. hívósz.
- Hívásátvételi csoporton belüli hívás átvétele: 4 0

Beszélgetés közben

- Tartás:  + 5 0 + 
- Hívás kivétele tartásból:  + 5 0
- Hívásátadás:  + Tárcsázza a számot
- Jelentkezés várakozó hívásra:  + 5 0 +  + 

Telefonjának lezárása / a lezárás megszüntetése

- Lezárás: **7 7** + A kívánt 3 jegyű kód + Ugyanaz a kód
- A lezárás megszüntetése: **7 7** + A tárolt kód

Telefonjának lezárása / a lezárás megszüntetése

- Lezárás: **7 7** + A kívánt 3 jegyű kód + Ugyanaz a kód
- A lezárás megszüntetése: **7 7** + A tárolt kód

Beállítások

- Telefonszám tárolása egyéni rövidített hívószámhoz:
3 0 + **0-9** + Fővonal előv. kód 9 vagy 81-88 + Telefonszám + **#**
- Várakozó hívás jelzés fogadás:
 - Beállítás: **7 3 1 1**
 - Törlés: **7 3 1 0**

Beállítások

- Telefonszám tárolása egyéni rövidített hívószámhoz:
3 0 + **0-9** + Fővonal előv. kód 9 vagy 81-88 + Telefonszám + **#**
- Várakozó hívás jelzés fogadás:
 - Beállítás: **7 3 1 1**
 - Törlés: **7 3 1 0**

A mellékállomásán gyakran használt szolgáltatások hívószámai

A mellékállomásán gyakran használt szolgáltatások hívószámai

Telefonjának lezárása / a lezárás megszüntetése

- Lezárás: **7 7** + A kívánt 3 jegyű kód + Ugyanaz a kód
- A lezárás megszüntetése: **7 7** + A tárolt kód

Telefonjának lezárása / a lezárás megszüntetése

- Lezárás: **7 7** + A kívánt 3 jegyű kód + Ugyanaz a kód
- A lezárás megszüntetése: **7 7** + A tárolt kód

Beállítások

- Telefonszám tárolása egyéni rövidített hívószámhoz:
3 0 + **0-9** + Fővonal előv. kód 9 vagy 81-88 + Telefonszám + **#**
- Várakozó hívás jelzés fogadás:
 - Beállítás: **7 3 1 1**
 - Törlés: **7 3 1 0**

Beállítások

- Telefonszám tárolása egyéni rövidített hívószámhoz:
3 0 + **0-9** + Fővonal előv. kód 9 vagy 81-88 + Telefonszám + **#**
- Várakozó hívás jelzés fogadás:
 - Beállítás: **7 3 1 1**
 - Törlés: **7 3 1 0**

A mellékállomásán gyakran használt szolgáltatások hívószámai

A mellékállomásán gyakran használt szolgáltatások hívószámai

◆◆ **A KX-T7436 típusú rendszerkészülék kezelőszerveinek neve és elhelyezkedése**

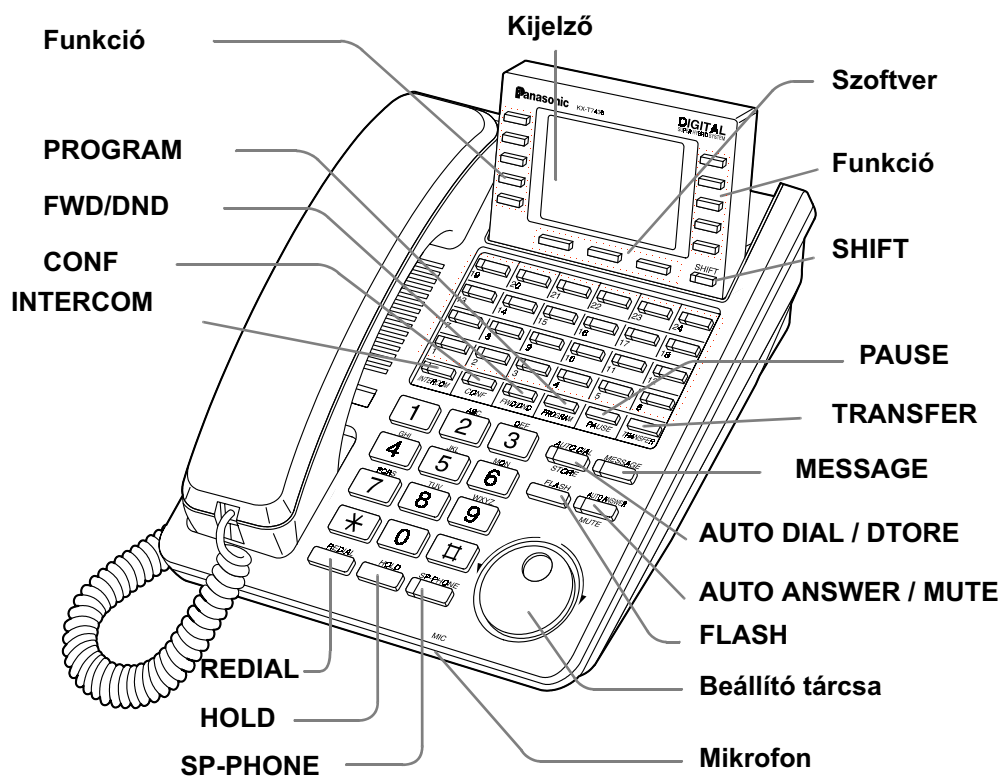

◆◆ **Ikonok**



Feltételek



Nyomja le a hívógombot a kaputelefonon.



Tanácsok



Nyomja le egy pillanatra a készülék villóját.



A vonatkozó programozás címe vagy programozási lépések.



Várja meg a jelentkezést.



Nem vehető igénybe hagyományos, kéthuzalos telefonkészülékről.



Beszéljen.



Emelje fel a kézibeszélőt vagy nyomja le az SP-PHONE vagy a MONITOR gombot.



Ön nyugtázó, tárcsázási, hangot, csengetést vagy csengetési visszhangot hall.
Ny. hang: nyugtázó hang
T. hang: tárcsázási hang
Cs. hang: csengetés
Cs. v. hang: csengetési visszhang



Tegye a helyére a kézibeszélőt vagy nyomja le az SP-PHONE vagy a MONITOR gombot.



Egy rövid hangjelzés (sípolás)

Ez az alközpont kielégíti az alábbi európai előírásokat:



73/23/EEC „Kisfeszültség irányelvek”
89/336/EEC „Elektromágneses kompatibilitás” (EMC alapkiadvány)
92/31/EEC „Elektromágneses kompatibilitás” (Kiegészítés)
93/68/EEC „CE védjegy”

A készülék teljesíti a fentiekben említett szabványokat, ezért elláttuk a CE védjeggyel.

Szerzői jog:

Jelen kézikönyv szerzői jogával a Kyushu Matsushita Electric Co., Ltd. (KME) rendelkezik.
A szerzői jogra vonatkozó törvények értelmében a kézikönyv egészének vagy akár csak egy részének bármilyen formában való reprodukálása tilos a KME előzetes, írásos engedélye nélkül.

© Kyushu Matsushita Electric Co., Ltd. 1999.

Kyushu Matsushita Electric Co., Ltd.

1-62, 4-chome, Minoshima, Hakata-ku, Fukuoka 812-8531, Japan

PSQX2003ZA KA0100HKO (M)