

Panasonic

Használati útmutató

Digitális zsinórnélküli telefon

Típus **KX-TG8011HG**

Digitális zsinórnélküli üzenetrögzítő telefon

Típus **KX-TG8021HG**



Az ábrán a KX-TG8011 típus látható.

SMS

A készülék SMS kompatibilis és rendelkezik hívófél-azonosító funkcióval. Önnek elő kell fizetnie a szolgáltatója/telefontársasága által kínált, megfelelő szolgáltatásra.

Az első használatbavétel előtt töltsse az akkumulátort körülbelül 7 órán át!

Kérjük, használat előtt olvassa el ezt az útmutatót, és őrizze meg, mert a későbbiekben is hasznos lehet, ha valaminek utána kíván nézni.

Tartalom

Bevezetés	
Termékinformáció	3
Információk a tartozékokról	4
Az Ön biztonsága érdekében	6
Fontos biztonsági előírások	7
A legjobb működés érdekében	8
Előkészületek	
Kezelőszervek	10
Kijelző	11
Csatlakoztatások	13
Az akkumulátor behelyezése és cseréje	13
Az akkumulátor töltése	14
Kijelzővédő üzemmód	15
Falra szerelés	15
Az útmutatóban használt szimbólumok	16
A táplálás be- és kikapcsolása	16
A készülék beállítása használat előtt	16
Hívások kezdeményezése/ fogadása	
Hívások kezdeményezése	18
Hívások fogadása	19
Hasznos szolgáltatások egy hívás közben	19
Billentyűzár	20
Telefonkönyv	
Hordozható készülék telefonkönyv	21
Telefonkönyv adatok átmásolása	23
Programozás	
Programozható beállítások	24
Speciális utasítások a programozható beállításokhoz	27
Készülék bejelentkezése (regisztráció)	29
Hívófél-azonosító szolgáltatás	
A hívófél-azonosító szolgáltatás használata	32
Bejövő híváslista	33
SMS (Short Message Service: rövid szöveges üzenet)	
Az SMS (Short Message Service: rövid szöveges üzenet) használata	34
Az SMS be-/kikapcsolása	34
Az SMS üzenetközpont számainak tárolása	34
Üzenet küldése	34
Üzenet fogadása	35
Egyéb beállítások	36
Üzenetrögzítő	
Üzenetrögzítő	37
Az üzenetrögzítő be-/kikapcsolása	37
Üdvözlőszöveg	38
Üzenetek lejátszása a bázisállomás használatával	38
Üzenetek lejátszása a hordozható készülék használatával	39
Távvezérlés	40
Üzenetrögzítő beállítások	41
Hangposta szolgáltatás	
Hangposta szolgáltatás	43
Belső hívás (intercom)/ Készülékkereső	
Belső hívás (intercom)	44
Hívások átadása, konferencia hívások	44
Készülékkereső	45
Hasznos információk	
Karakterek bevitele	46
Hibaüzenetek	49
Hibaelhárítás	50
Műszaki adatok	57
Megfelelőségi nyilatkozat	58
Tárgymutató	
Tárgymutató	59

Bevezetés

Termékinformáció

Köszönjük, hogy Panasonic digitális zsinórnélküli telefont vásárolt.

Fontos:

- Ebben az útmutatóban az alábbi típusszámok végén lévő utótagot (HG) elhagytuk:
KX-TG8011HG/KX-TG8021HG

Általános információ

- Ez a berendezés a magyar analóg telefonhálózaton való használatra készült.
- Bármilyen probléma esetén legelőször is vegye fel a kapcsolatot a berendezés szállítójával.

Megfelelőségi nyilatkozat:

- A Panasonic Communications Co., Ltd. kijelenti, hogy ez a DECT zsinórnélküli telefonkészülék megfelel a rádióberendezésekről és az elektronikus hírközlő végberendezésekről szóló (R&TTE) 1999/5/EK irányelv által előírt követelményeknek. Az ebben az útmutatóban leírt Panasonic termékekre vonatkozó megfelelőségi nyilatkozatok letölthetők az alábbi webcímről:
<http://www.doc.panasonic.de>

Vegye fel a kapcsolatot a hivatalos képvisellel:

Panasonic Testing Centre
Panasonic Marketing Europe GmbH
Winsbergring 15, 22525 Hamburg, Germany

Típus összeállítás

KX-TG8011



Típus	Bázisállomás		Hordozható készülék	
	Típuszám	Típuszám	Típuszám	Mennyiség
KX-TG8011	KX-TG8011	KX-TGA800		1

Bevezetés

KX-TG8021



Típus	Bázisállomás	Hordozható készülék	
	Típuszám	Típuszám	Mennyiség
KX-TG8021	KX-TG8021	KX-TGA800	1

Különbségek a szolgáltatásokban

Típus	Üzenetrögzítő	Belső hívás (intercom)
		↔ *1
KX-TG8011	–	● *2
KX-TG8021	●	● *2

*1 A hordozható készülékek között belső hívások kezdeményezhetők.

*2 A hordozható készülékek között belső hívások kezdeményezhetők, ha megvásárol egy vagy több opcionális kézibeszélőt, és regisztrálja azokat (5. oldal).

Információk a tartozékokról

Mellékelt tartozékok

Szám	Tartozék tételek/Típuszám	Mennyiség
①	Hálózati adapter a bázisállomáshoz/PQLV207CE	1
②	Telefonvonal-vezeték	1
③	Újratölthető akkumulátor *1	2
④	Hordozható készülék akkumulátor fedele *2	1

*1 Az akkumulátorok cseréjére vonatkozó információt lásd: 5. oldal.

*2 A hordozható készülék akkumulátor fedele kiszállításkor a kézibeszélőn van.



Bevezetés**Opcionális/cseré tartozékok**

Kérjük, hogy a kereskedelmi információkkal kapcsolatban vegye fel a kapcsolatot a hivatalos Panasonic forgalmazóval.

Szám	Tartozék tétel	Típuszám
①	DECT átváltó állomás	KX-A272

Az akkumulátorok cseréjére vonatkozó információ:

- Az akkumulátorokat csak nikkél-fémhidrid (Ni-MH) típusú akkumulátorral cserélje. Ennél a típusnál mindegyik hordozható készülékben 2 db AAA (R03) akkumulátor szükséges. A legjobb teljesítmény érdekében Panasonic újratölthető akkumulátorok használatát javasoljuk (Típus: P03P vagy HHR-4MRE).
- A cseré akkumulátorok kapacitása esetleg eltér a mellékelt akkumulátorokétól.

Telefonrendszerének bővítése

Telefonrendszerét bővítheti azáltal, hogy egyetlen bázisállomásra opcionális hordozható készülékeket (max. 6 db) jelentkeztesse be.

Hordozható készülék (opcionális): KX-TGA800FX



Bevezetés

Az Ön biztonsága érdekében

A súlyos sérülések és életveszélyes helyzetek elkerülése érdekében figyelmesen olvassa el ezt a részt, mielőtt használatba venné a készülékét, hogy annak biztonságos és megfelelő működtetése biztosítva legyen.

FIGYELEM

Hálózati csatlakoztatás

- Csak a készüléken feltüntetett tápforrást használja.
- Ne terhelje túl a hálózati csatlakozót és a hosszabbító zsinórokat. Ez tüzet vagy áramütést okozhat.
- Dugja be ütközésig a hálózati adaptert/csatlakozódugót az aljzatba. Ha nem így csatlakoztatja őket, az áramütést és/vagy túlmelegedést okozhat, ami tűzhez vezethet.
- Rendszeresen távolítsa el mindenféle port stb. a hálózati adatterről/ tápcsatlakozóról oly módon, hogy kihúzza a fali aljzataból, majd egy száraz ruhadarabbal letörli. A felgyülemlett por a beszívott nedvesség stb. miatt károsíthatja a szigetelést, és tüzet okozhat.
- Húzza ki a készüléket a fali aljzataból, ha az füstöt, kellemetlen szagot vagy szokatlan hangot bocsát ki. Ezek a körülmények tüzet vagy áramütést okozhatnak. Ellenőrizze, hogy a készülék már nem füstöl, és vegye fel a kapcsolatot egy szerződött szervizzel.
- Soha ne nyúljon a csatlakozóhoz nedves kézzel, mert áramütés érheti.

Behelyezése

- Egy esetleges tűz vagy áramütés elkerülése érdekében a készüléket ne érje eső, illetve semmilyen nedvesség!

- Ne helyezze, illetve ne használja a készüléket olyan automatikus vezérlésű eszközök közelében, mint például az automatikus ajtók és tűzriasztók. A készülékből kibocsátott rádióhullámok az ilyen eszközök hibás működését okozhatják, ami balesetet eredményezhet.

Használat közbeni biztonsági előírások

- Tisztítás előtt húzza ki a készüléket a konnektorból. Ne használjon folyékony vagy aeroszolos tisztítószeret.
- Ne szerelje szét a készüléket.
- Ne öntsön folyadékot (oldószer, tisztítószer stb.) a telefonvonal vezeték csatlakozójára illetve ne hagyja, hogy bármilyen nedvesség érje. Ez tüzet okozhat. Ha a telefonvonal vezeték csatlakozója nedves lesz, azonnal húzza ki a telefon csatlakozóaljzatából, és ne használja.

Egészségügy

- Ha gyógyászati segédeszközt használ (például pacemakert, vagy hallókészüléket), kérjen felvilágosítást a gyógyászati segédeszköz gyártójától arra vonatkozóan, hogy ezek az eszközök megfelelően árnyékolva vannak-e rádiófrekvenciás szempontból. (A készülék üzemi frekvenciatartománya 1,88 GHz – 1,90 GHz, az RF adási teljesítménye pedig (max.) 250 mW.)
- Ne használja ezt a készüléket egészségügyi intézményekben, ha erre bármilyen szabályzati tájékoztató utal. A kórházak, illetve az egészségügyi intézmények használhatnak olyan berendezéseket, amelyek érzékenyek lehetnek a rádiófrekvenciára.

VIGYÁZAT

Telepítés és áthelyezés

- Soha ne telepítsen telefonvezeték villámlásos vihar idején.

Bevezetés

- Soha ne telepítsen telefoncsatlakozót nedves helyre, kivéve, ha a csatlakozó kifejezetten nedves helyre készült.
- Soha ne érjen a lecsupaszított telefonvezetékhez sem a kivezetéseihez, csak amikor már megszüntette a telefonvonal és a hálózati interfész kapcsolatát.
- A telefonvonalak telepítésekor és változtatásakor járjon el óvatosan.
- A hálózati adapter használatos fő megszakító eszközként. Biztosítsa, hogy a hálózati aljzat a készülék közelében, könnyen hozzáférhető helyen legyen telepítve.
- Ez a berendezés nem alkalmas hívásokra az alábbi esetekben:
 - a hordozható készülék akkumulátorai lemerültek vagy meghibásodtak.
 - hálózati áramkimaradás esetén.
 - a billentyűzár be van kapcsolva.

Akkumulátor

- Az útmutatóban megadott akkumulátorok használatát javasoljuk, lásd: 5. oldal. **CSAK újratölthető, AAA (R03) méretű Ni-MH akkumulátorokat HASZNÁLJON.**
- Ne használjon együtt régi és új akkumulátorokat.
- Ne nyissa fel, ne rongálja az akkumulátort! A kifolyó elektrolit korrozív, és égési, illetve bőr- vagy szemsérüléseket okozhat. Ha az elektrolit a szájon át a szervezetbe jut, mérgezést okozhat.
- Különös gonddal kezelje az akkumulátort, nehogy rövidre zárják olyan elektromos vezetők, mint pl. gyűrű, karkötő vagy kulcs. Az akkumulátor és/vagy a vezető anyag felforrósodhat, és égési sérülést okozhat.
- A mellékelt illetve a készülékhez használatra ajánlott akkumulátorokat csak az ebben a használati útmutatóban leírt utasításoknak és korlátozásoknak megfelelően töltsse!

- Csak kompatibilis bázisállomást (vagy töltőt) használjon az akkumulátorok töltéséhez. Semmilyen módon ne változtassa meg a bázisállomást (sem a töltőt)! Ha nem tartja be ezeket az utasításokat, az akkumulátorok megrúszhatnak vagy felrobbanhatnak.

Fontos biztonsági előírások

Készülékének használatakor mindig tartsa be az alapvető elővigyázatossági intézkedéseket tűz, áramütés vagy személyi sérülés elkerülése érdekében, beleértve a következőket:

1. Ne használja ezt a készüléket víz közelében, például fürdőkád, mosdókagyló vagy konyhai mosogató öblítő mellett, kerülje a használatot nedves alagsorban illetve úszómedence közelében is.
2. Villámzásos vihar idején lehetőleg ne használja a telefont (kivéve a zsinórnélküli típust). Egy villámzás áramütést okozhat, még ha távolabb csap is be.
3. Ne használja a telefont gázszivárgás bejelentésére a szivárgás közvetlen közelében.
4. Csak az ebben az útmutatóban megadott tápkábelt és akkumulátorokat használja. Ne dobja tűzbe az akkumulátorokat. Felrobbanhatnak. Tanulmányozza át az esetleges, speciális ártalmatlanítási utasítások helyi szabályzatait.

ŐRIZZE MEG EZT AZ ÚTMUTATÓT!

Bevezetés

A legjobb működés érdekében

A bázisállomás elhelyezése/a zaj elkerülése

A bázisállomás és a további, kompatibilis Panasonic készülékek rádióhullámok segítségével kommunikálnak egymással.

- A maximális hatótávolság és a zajmentes működés eléréséhez a bázisállomást helyezze:
 - egy megfelelő, magas és központi helyre, ahol a hordozható készülék és a bázisállomás között nincs akadály a belső környezetben.
 - távol más elektromos készülékektől, pl. tévétől, rádiótól, személyi számítógéptől vagy egy másik telefontól.
 - oly módon, hogy ne nézzen rádiófrekvenciás adóberendezések, például mobiltelefon cellaállomásainak külső antennái felé (ne helyezze a bázisállomást ablakfülkébe, illetve ablak közelébe).
- A hatótávolság és a hangminőség függ a helyi környezeti viszonyoktól.
- Ha a bázisállomás egy adott telepítésénél nem kielégítő a vétel, helyezze át a bázisállomást a jobb vétel érdekében.

Környezet

- Tartsa távol a készüléket olyan elektromos zajt keltő eszközöktől, mint pl. a fénycsövek és motorok.
- A készüléket óvni kell a túlzott füsttől, szennyeződéstől, a párától, a magas hőmérséklettől és a rázkódástól.
- A készüléket ne tegye ki közvetlen napfénynek.
- Ne tegyen nehéz tárgyakat a hálózati kábelre sem a készülék tetejére.
- Ha a készüléket hosszabb ideig nem használja, húzza ki a hálózati

csatlakozóját a fali csatlakozóból (konnektorból).

- A készüléket távol kell elhelyezni olyan hőforrásoktól, mint például egy hőszugárzó, konyhai főzőlap stb. Nem szabad használni olyan helyiségben sem, ahol a hőmérséklet 5 °C alatt vagy 40 °C felett van. A nedves alagsorokat is kerülni kell.
- A hívások maximális hatótávolsága csökkenhet, ha az alábbi környezetben használja a készüléket: Olyan tereptárgyak közelében, mint például hegyek, alagutak, aluljárók, fém objektumok, például drótkerítés stb.
- Ha a készüléket elektromos berendezések közelében üzemelteti, az interferenciát okozhat. Távolítsa el az elektromos berendezések közeléből.

Karbantartás

- **Törölje át a készülék külső felületét egy puha, nedves ruhadarabbal.**
- Ne használjon benzint, higítót, vagy más súrolószert.

Figyelmeztetés a készülék kidobásával, átruházásával vagy

visszaszolgáltatásával kapcsolatban

- Ez a készülék az Ön bizalmas/titkos információit tárolhatja. Az Ön titkos/bizalmas adatainak megóvása érdekében azt javasoljuk, hogy mielőtt a készüléket kidobja, átruhazza vagy visszaszolgáltatja, törölje a memóriából az olyan információkat, mint például a telefonskönyv vagy a hívólista bejegyzések.

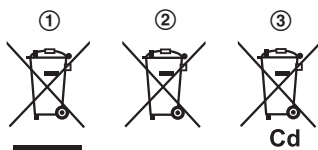
Bevezetés**Tájékoztatás felhasználók számára az elhasznált eszközök, szárazelemek és akkumulátorok begyűjtéséről és ártalmatlanításáról**

A termékeken, a csomagoláson és/vagy a kísérő dokumentumokon szereplő szimbólumok (1, 2, 3) azt jelentik, hogy az elhasznált elektromos és elektronikus termékeket, szárazelemeket és akkumulátorokat az általános háztartási hulladéktól külön kell kezelni.

Az elhasznált eszközök, szárazelemek és akkumulátorok megfelelő kezelése, hasznosítása és újrafelhasználása céljából, kérjük, hogy az ország törvényeinek, valamint a 2002/96/EK és a 2006/66/EK irányelveknek megfelelően juttassa el azokat a kijelölt gyűjtőhelyekre.

E termékek, szárazelemek és akkumulátorok előírás szerű ártalmatlanításával Ön hozzájárul az értékes erőforrások megővéséhez, és megakadályozza az emberi egészség és a környezet károsodását, amit egyébként a hulladékok nem megfelelő kezelése okozhat.

Az elhasznált termékek, szárazelemek és akkumulátorok begyűjtésével és újrafelhasználásával kapcsolatban, kérjük, érdeklődjön a helyi közösségénél, a területi hulladékártalmatlanító szolgálatnál vagy abban az üzletben, ahol a termékeket vásárolta.

E hulladékok szabálytalan elhelyezését a nemzeti jogszabályok büntethetik.

Az Európai Unió üzleti felhasználói számára

Ha az elektromos vagy elektronikus berendezésétől meg kíván szabadulni, kérjük, további tájékoztatásért forduljon a forgalmazójához vagy a szállítójához.

Hulladékkezelési tájékoztató az Európai Unió kívüli egyéb országokban

Ezek a szimbólumok (1, 2, 3) csak az Európai Unióban érvényesek. Ha meg kíván szabadulni a termékektől, kérjük, lépjen kapcsolatba a helyi hatóságokkal vagy a kereskedővel, és kérdezze meg őket a hulladékéelhelyezés megfelelő módjáról.

Megjegyzés a szárazelem- és akkumulátor-szimbólummal kapcsolatban

Ezek a szimbólumok (2) kémiai szimbólummal együtt (3) alkalmazhatók. Ebben az esetben teljesíti az EU irányelvnek vegyi anyagra vonatkozó követelményét.

Előkészületek

Kezelőszervek

Bázisállomás

■ KX-TG8011

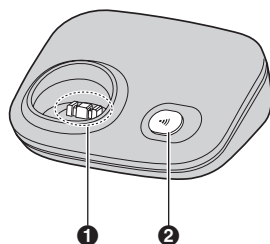

- 1 Töltőérintkezők
- 2 [••] (Készülékkereső)

Bázisállomás

■ KX-TG8021

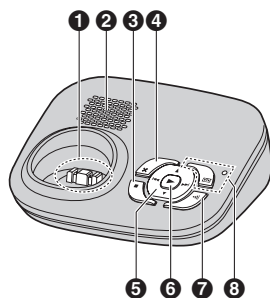

- 1 Töltőérintkezők
- 2 Hangszóró
- 3 [■] (Stop)
- 4 [X] (Törlés)
- 5 [▲] (Hangosítás)
[▼] (Halkítás)
[↔] (Ismétlés)
[▶▶] (Átugrás)
- 6 [▶▶] (Lejátszás)
Üzenet kijelző
- 7 [••] (Készülékkereső)

- 8 [SMS] (Üzenetrögzítő bekapcsolva)
Üzenetrögzítő bekapcsolva kijelző

Hordozható készülék

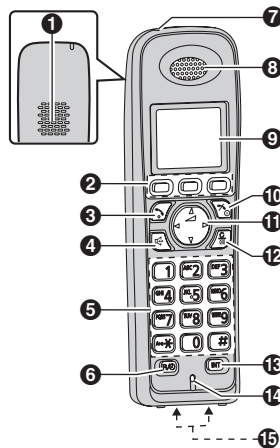

- 1 Hangszóró
- 2 Program gombok
- 3 [☎] (Beszéd) gomb
- 4 [🔇] (Kihangosítás) gomb
- 5 Hívóbillentyűzet
- 6 [R/⊕]
R: Újrahívás/Hurokmegszakítás (Flash)
⊕: Ébresztés billentyűparancs gomb
- 7 Töltés kijelző
Csengetés kijelző
- 8 Hallgató
- 9 Kijelző
- 10 [🔋] (Hívás bontás/Be- és kikapcsolás) gomb
- 11 Navigátor gomb ([▲]/[▼]/[◀]/[▶])
◀ (Hangerő: [▲]/[▼])
- 12 [C/✖] (Törlés/Némítás) gomb
- 13 [INT] (Belső hívás) gomb
- 14 Mikrofon
- 15 Töltőérintkezők

Előkészületek**Használja a navigátor gombot**

A hordozható készülék navigátor gombja a menük közötti navigáláshoz és a kijelzőn látható tételek kiválasztásához használható a [▲], [▼], [←], vagy [→] gomb megnyomásával.

A hallgató illetve a hangszóró hangerő beállításához beszélgetés közben nyomja meg ismételten a [▲] gombot a hangerő növeléséhez, illetve nyomja meg ismételten a [▼] gombot a hangerő csökkentéséhez.

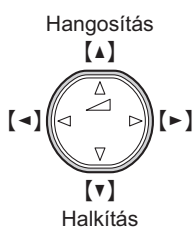
**Program gombok**



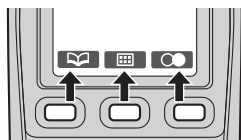

A hordozható készüléken 3 program gomb található. Egy program gomb megnyomásával kiválaszthatja a kijelzőn közvetlenül fölötté látható szolgáltatást.

**Kijelző****Hordozható készülék kijelző elemek**

Elem	Jelentés
	Bázisállomás hatósugarán belül <ul style="list-style-type: none"> Amikor villog: a hordozható készülék keresi a bázisállomást. (52. oldal)

Elem	Jelentés
	A hordozható készülék eléri a bázisállomást. (belső hívás, személykeresés, a bázisállomás beállításainak megváltoztatása stb.)
	A hordozható készülék külső hívást folytat.
	Nem fogadott hívás* ¹ (32. oldal)
	<ul style="list-style-type: none"> Amikor az akkumulátor ikon mellett látható: Az üzenetrögzítő be van kapcsolva.*² (37. oldal) Amikor egy számmal együtt látható: A készülék új üzeneteket rögzített.*² (39. oldal)
	Az üzenetrögzítő megtelt.* ²
	Az üzenetrögzítő üdvözlőszöveggel fogadja a hívásokat, és nem rögzíti a hívók üzeneteit.* ² („A hívók üzeneteinek rögzítési időtartama”, 42. oldal)
	Az akkumulátor töltöttsége
	Az ébresztés be van kapcsolva. (27. oldal)
	A hangzásjavítás be van állítva. (20. oldal)
	A hívás titkosítás üzemmód be van kapcsolva. (20. oldal)
	A csengő hangerő (24. oldal) ki van kapcsolva.
	Az éjszakai mód be van kapcsolva. (28. oldal)

Előkészületek

Elem	Jelentés
[1]	A hordozható készülék száma (készletli üzemmód kijelzés beállítása, 25. oldal)
-1-	A bázisállomás száma (készletli üzemmód kijelzés beállítása, 25. oldal)
	Új SMS üzenet érkezett.* ³ (36. oldal)
	Megírt SMS üzenete 160 karakternél hosszabb.* ³ (35. oldal)
	Megtelt az SMS memória.* ³
	Új hangposta üzenet érkezett.* ⁴ (43. oldal)
Foglalt	<ul style="list-style-type: none"> • Valaki éppen használja a vonalat. • Az üzenetrögzítőt éppen egy másik hordozható készülék vagy a bázisállomás használja.*²

*1 Csak a hívófél-azonosító szolgáltatás előfizetői számára

*2 KX-TG8021

*3 Csak az SMS-re előfizetett felhasználóknál

*4 Csak a hangposta szolgáltatás előfizetői számára

Menü ikonok







Készletli üzemmódban a középső program gomb megnyomása megjeleníti a hordozható készülék főmenüjét. Ebből különböző szolgáltatásokat és beállításokat érhet el.

Ikon	Funkció
	Hívólista
	SMS (rövid szöveges üzenet)
	Időbeállítások* ¹
	Üzenetrögzítő* ²
	Kézibesz. beáll.
	Bázisbeállítás
	Kijelző beáll.

*1 KX-TG8011

*2 KX-TG8021

Program gomb ikonok

Ikon	Művelet
	Visszatér az előző képernyőhöz.
	Megjeleníti a menüt.
OK	Elfogadja az aktuális választást.
	Megjeleníti az előzőleg tárcsázott telefonszámot.
	Megnyitja a telefonkönyvet.
	Megjeleníti a telefonkönyv keresés menüjét.
	Kikapcsolja a billentyűzár szolgáltatást. (20. oldal)
1/A/2	Kiválasztja a karakter beviteli módot.
	Leállítja a felvételt vagy a lejátszást.* ¹
P	Tárcsázási szünetet illeszt be.
	Törli a kiválasztott tételt.
	Nem működik.

*1 KX-TG8021

Előkészületek

Csatlakoztatások

Csatlakoztassa a hálózati adapter vezetékét **(1)** a csatlakozó finom benyomásával **(2)**. Csatlakoztassa a telefonvonal vezetékét, hogy a helyére pattanjon a bázisállomásban és a telefonvonal csatlakozóban **(3)**.

Bázisállomás

- Csak a mellékelt, Panasonic PQLV207CE típusú hálózati adaptert használja.
- Csak a készülékhez kapott telefonvonal vezetékét használja. Ha másfajta telefonvonal vezetékét használ, a készülék esetleg nem működik megfelelően.

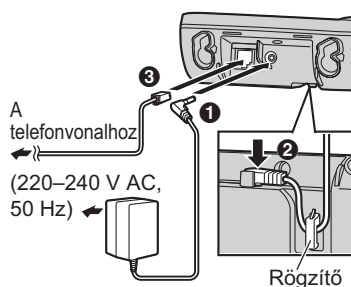

Megjegyzés:

- A hálózati adapternek mindig csatlakoztatva kell lennie. (Az adapter használat közben melegszik. Ez nem jelent hibát.)
- A hálózati adaptert függőlegesen (pl. falon) elhelyezett vagy földre szerelt hálózati aljzatba kell bedugni. Ne csatlakoztassa a hálózati adaptert mennyezetre szerelt hálózati aljzatba, mert az adapter a súlya miatt kicsúszhat belőle.

Áramkimaradás alatt

Áramkimaradás alatt a készülék nem működik. Javasoljuk, hogy csatlakoztasson egy hagyományos (hálózati adapter nélküli), vezetékös telefonkészüléket ugyanarra a

telefonvonalra, vagy ugyanarra a telefonvonal csatlakozóra, ha Ön háztartásában rendelkezik ilyen telefon csatlakozóval.

Ha előfizet a DSL/ADSL szolgáltatásra

Kérjük, hogy az alábbi esetekben csatlakoztasson egy DSL/ADSL szűrőt (forduljon a DSL/ADSL szolgáltatójához) a telefonvonalra a bázisállomás és a telefonvonal csatlakozója közé:

- a beszélgetések közben zaj hallatszik.
- A hívófél-azonosító szolgáltatások nem működnek megfelelően.

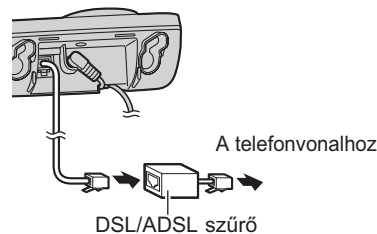

Az akkumulátor behelyezése és cseréje

Fontos:

- Használja a mellékelt, újratölthető akkumulátorokat (Típuszám: HHR-55AAAB).
- Az akkumulátorok behelyezésekor:
 - Törölje meg az akkumulátorok végét (⊕, ⊖) egy száraz ruhával.
 - Ne érjen az akkumulátor kivezetéseihez (⊕, ⊖) sem a készülék érintkezőihez.
 - Ellenőrizze a helyes polaritásokat (⊕, ⊖).
- Az akkumulátorok cseréjekor:
 - CSAK újratölthető, AAA (R03) méretű Ni-MH akkumulátorokat HASZNÁLJON.

Előkészületek

- NE használjon alkáli/mangán/Ni-Cd elemeket.
- Az útmutatóban megadott Panasonic újratölthető akkumulátorok használatát javasoljuk, lásd: 5, 7. oldal.

- 1 Határozottan nyomja meg a zárat a hordozható készülék akkumulátor fedélén, és csúsztassa el a fedelet a nyíl irányában.

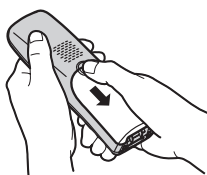

- 2 Először az akkumulátorok negatív, (⊖) jelű végét helyezze be. Helyezze vissza a hordozható készülék akkumulátor fedelét.

Csak újratölthető Ni-MH akkumulátort használjon.

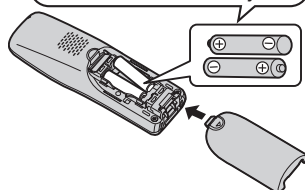

Fontos:

- Ha a hordozható készülék nem kapcsol be automatikusan, miután behelyezte/kicserélte az akkumulátorokat, nyomja meg a(z) **[*0]** gombot körülbelül 1 másodpercig, illetve tegye a kézibeszélőt a bázisállomásra vagy a töltőre.

Megjegyzés:

- Amikor az akkumulátorokat cseréli, távolítsa el a régi akkumulátorokat.

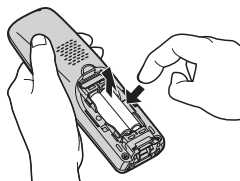

Az akkumulátor töltése

Az első használatbavétel előtt helyezze a hordozható készüléket a bázisállomásra vagy a töltőre körülbelül 7 órára.

- Töltés közben a kijelzőn a(z) "Feltöltés alatt" szöveg látható, és a kézibeszélőn kigyullad a töltés kijelző. Amikor az akkumulátorok teljesen feltöltődtek, a kijelzőn a(z) "Töltés kész" szöveg látható. A töltés kijelző nem alszik ki, még akkor sem, ha az akkumulátorok teljesen feltöltődtek.

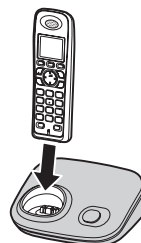

* Az ábrán a KX-TG8011 típus látható.



Megjegyzés:

- A hordozható készülék a töltés során melegszik. Ez nem jelent hibát.
- Ha a készüléket azonnal használni szeretné, töltse az akkumulátorokat legalább 15 percig.
- Tisztítsa meg a hordozható készülék, a töltő és a bázisállomás töltő érintkezőit havonta egyszer egy száraz, puha ruhadarabbal. Ha a készülék

Előkészületek

szennyeződésnek, pornak vagy magas páratartalomnak van kitéve, tisztítsa meg gyakrabban.

Az akkumulátor töltöttsége

Akkumulátor ikon	Az akkumulátor töltöttsége
	Feltöltött
	Közepes
	Alacsony <ul style="list-style-type: none"> Amikor villog: Fel kell tölteni.

A Panasonic Ni-MH akkumulátor teljesítképessége (a mellékelt akkumulátorok)

Működés	Működési idő
Folyamatos használat mellett	max. 14 óra
Használaton kívül (készenlét)	max. 240 óra (10 nap)

Megjegyzés:

- Az tökéletesen normális, hogy az akkumulátorok az első töltéskor nem érik el teljes kapacitásukat. Az akkumulátorok maximális teljesítképességüket csak néhány teljes töltési/kisütési (használati) ciklus után érik el.
- Az akkumulátor tényleges teljesítménye attól függ, hogy a hordozható készüléket milyen sűrűn használja (pl. beszélgetés), és attól is, hogy milyen gyakran nem használja (készenlét).
- A hordozható készülék még a teljes feltöltése után is a bázisállomáson illetve a töltőn hagyható, mert ez nincs káros hatással az akkumulátorokra.
- Az akkumulátorok töltöttsége esetleg nem jeleníthető meg pontosan, miután kicserélte az akkumulátorokat. Ebben az esetben helyezze a hordozható készüléket a bázisállomásra vagy a töltőre, és töltsé legalább 7 órán keresztül.

Kijelzővédő üzemmód

A háttérvilágítás elhalványul egy hívás alatt, illetve 1 perc inaktivitás után teljesen kialszik, ha a hordozható készülék nincs a bázisállomáson vagy a töltőn. Aktiválja újból a hordozható készülék kijelzőjét:

- egy hívás alatt nyomja meg a [◀] vagy [▶] gombot.
- nyomja meg a(z) [☒] gombot az összes többi esetben.

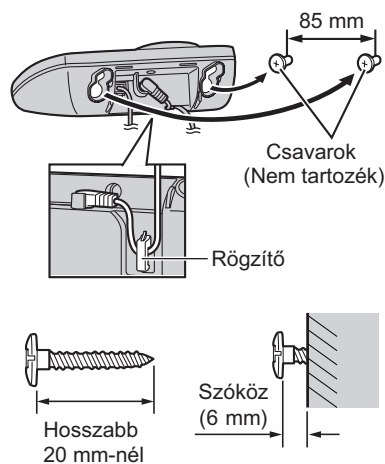
Falra szerelés**Bázisállomás**

Előkészületek

Az útmutatóban használt szimbólumok

Szimbólum	Jelentés
[]	A zárójelben lévő szavak a hordozható készüléken és a bázisállomáson lévő gombok nevét jelzik. Példa: Készülék gombok: [↶], [↷]
→	Folytassa a következő művelettel.
“ ”	Az idézőjelben lévő szavak a kijelzőn megjelenő menüt jelentik. Példa: “Auto. beszélg.”
[↵]/[▲]: “ ”	Nyomja meg a [↵] vagy [▲] gombot, hogy kiválassza az idézőjelben lévő szavakat. Példa: [↵]/[▲]: “KI”

A táplálás be- és kikapcsolása

A táplálás bekapcsolása

Nyomja le körülbelül 1 másodpercig a(z) [↷] gombot.

A táplálás kikapcsolása

Nyomja le körülbelül 2 másodpercig a(z) [↷] gombot.

A készülék beállítása használat előtt

Kijelző nyelve

- 1 [☰] (középső program gomb) → [i]
→ **OK**
- 2 [↵]/[▲]: “Kijelző beáll.” → **OK**
- 3 [↵]/[▲]: “Nyelvválasztás” → **OK**
- 4 [↵]/[▲]: Válassza ki a kívánt nyelvet.
→ **OK** → [↷]

Megjegyzés:

- Ha olyan nyelvet választ ki, amelyet nem ért: [↷] → [☰] → [i] → **OK** → [↵] 2-szer → **OK** → [↵] 4-szer → **OK** → [↵]/[▲]: Válassza ki a kívánt nyelvet. → **OK** → [↷]

Tárcsázási mód



Ha nem tud hívást kezdeményezni, változtassa meg ezt a beállítást az Ön telefonvonalán használandó üzemmódnak megfelelően. Az alapértelmezett, gyári beállítás a(z) “Tone (DTMF)”.

“Tone (DTMF)”: DTMF tárcsázás.

“Pulse (Impulz.)”: Impulzusos tárcsázás.

- 1 [☰] (középső program gomb) → [i]
→ **OK**
- 2 [↵]/[▲]: “Tárcsázási mód” → **OK**
- 3 [↵]/[▲]: Válassza ki a kívánt beállítást.
→ **OK** → [↷]

Dátum és idő

- 1  (középső program gomb) → 
→ **OK**
- 2 **[v]/[▲]**: "Időbeállítások" → **OK**
- 3 **[v]/[▲]**: "Dátum/idő beáll" → **OK**
- 4 Írja be az aktuális dátumot, hónapot és évet.
Példa: 2008. július 15.
[1][5][0][7][0][8]
- 5 Írja be az aktuális órát és percet.
Példa: 9:30
[0][9][3][0]
 - A **[*]** gomb megnyomásával választhat a 24-órás vagy 12-órás ("AM" vagy "PM") formátum között.
- 6 **OK** → **[*][0]**

Megjegyzés:

- A számjegy javításához a **[◀]** vagy **[▶]** gombbal állítsa a kurzort a számjegyre, majd végezze el a javítást.
- Áramkimaradás után a készülék esetleg tévesen jelzi a dátumot és időt. Ilyenkor állítsa be újra a dátumot és a pontos időt.

Hívások kezdeményezése/fogadása**Hívások kezdeményezése**

- 1 Emelje fel a hordozható készüléket, és tárcsázza a telefonszámot.
 - Egy számjegy javításához nyomja meg a(z) **[C/✖]** gombot.
- 2 **[↶]**
- 3 Amikor befejezte a beszélgetést, nyomja meg a(z) **[📞]** gombot, illetve tegye a hordozható készüléket a bázisállomásra vagy a töltőre.

A kihangosítás használata

- 1 Tárcsázza a telefonszámot, és nyomja meg a(z) **[🔊]** gombot.
 - Beszéljen felváltva a másik féllel.
- 2 Amikor befejezte a beszélgetést, nyomja meg a(z) **[📞]** gombot.

Megjegyzés:

- A legjobb teljesítmény érdekében használja a kihangosítást csendes környezetben.
- Ha vissza kíván kapcsolni a hallgatóra, nyomja meg a(z) **[↶]** gombot.

A hallgató illetve a hangszóró hangerő beállítása

Beszélgetés közben nyomja meg ismételten a **[▲]** vagy **[▼]** gombot.

Tárcsázás a kimenő híváslista segítségével

A legutóbb tárcsázott 10 (egyenként max. 24 számjegyű) számot a készülék a kimenő híváslistában tárolja.

- 1 **[📞]** (jobb oldali program gomb)
- 2 **[▼]/[▲]**: Válasza ki a kívánt telefonszámot.
- 3 **[↶]**

Szerkesztés/Törlés/Tárolás

- 1 **[📞]** (jobb oldali program gomb)
- 2 **[▼]/[▲]**: Válasza ki a kívánt telefonszámot. → **[🔑]**

- 3 Folytassa a kívánt funkció beállításával.

■ Telefonszám szerkesztése hívás előtt:

[▼]/[▲]: "Szerk. és hív" → **[OK]**
 → A kurzor mozgatásához nyomja meg a(z) **[←]** vagy a(z) **[→]** gombot.
 → Szerkessze a számot. → **[↶]**

■ Egy szám törlése:

[▼]/[▲]: Válassza ki a(z) "Törlés" vagy "Mindent töröl" lehetőséget. → **[OK]** →
[▼]/[▲]: "IGEN" → **[OK]** → **[📞]**

■ Szám tárolása a telefonkönyvben:

[▼]/[▲]: "Tel.könyvbe ír" → **[OK]** → A név tárolásához folytassa az eljárást a(z) „Adatok beírása”, 21. oldal, 3. lépésétől.

Megjegyzés:

- Szerkesztéskor:
 - Szám törléséhez állítsa a kurzort a számra, azután nyomja meg a **[C/✖]** gombot.
 - Szám beillesztéséhez, állítsa a kurzort attól a helytől jobbra, ahova a számot be akarja illeszteni, azután nyomja meg a megfelelő számgombot.

Szünet (alközponti/távhívási szolgáltatást igénybe vevő felhasználók számára)

A tárcsázási szünet akkor szükséges, ha egyes alközponti vagy távhívási szolgáltatások igénybevételéhez a számok között szünetet kell tartani. A szünet akkor is szükséges, amikor a telefonkönyvben egy calling card (telefonkártya) elérési számot és/vagy egy PIN kódot tárol (23. oldal).

Példa: Ha egy alközponthoz csatlakozik, és a külső hívások kezdeményezésekor tárcsáznia kell a fővonal hozzáférési számot, a „0”-t:

- 1 **[0]** → **[P]**
- 2 Tárcsázza a telefonszámot. → **[↶]**

Megjegyzés:

- A **[P]** gomb minden egyes lenyomása egy 3 másodperces szünetet hoz létre.

Ismételje meg igény szerint, ha hosszabb szüneteket kíván létrehozni.

Hívások fogadása

Egy hívás érkezésekor a hordozható készüléken lévő csengetés kijelző villog.

- Amikor a készülék csenget, emelje fel a kézibeszélőt, és nyomja meg a(z) **[☞]** vagy a(z) **[☎]** gombot.
 - Ön a hívást a(z) **[0] – [9]**, **[*]**, illetve a(z) **[#]** közül bármelyik hívógombbal fogadhatja. **(Hívásfogadás bármely gombbal szolgáltatás)**
- Amikor befejezte a beszélgetést, nyomja meg a(z) **[☎]** gombot, illetve tegye a hordozható készüléket a bázisállomásra vagy a töltőre.

Automatikus hívásfogadás

Ön a hívásokat egyszerűen a hordozható készüléknek a bázisállomásra vagy a töltőről való leemelésével fogadhatja. Önnek nem kell megnyomnia a(z) **[☞]** gombot. A szolgáltatás bekapcsolása: 25. oldal.

A hordozható készülék csengő hangerő beállítása

A kívánt hangerő kiválasztásához, nyomja meg ismételten a **[▲]** vagy **[▼]** gombot, miközben a hordozható készülék egy bejövő hívásnál csenget.

Megjegyzés:

- A hordozható készülék csengő hangerőt előzetesen is beállíthatja (24. oldal).

Hasznos szolgáltatások egy hívás közben

Némítás

Amíg a némítás be van kapcsolva, Ön hallja a másik felet, de a másik fél nem hallja Önt.

Hívások kezdeményezése/fogadása

- Beszélgetés közben nyomja meg a(z) **[C/☎]** gombot.
- Ha vissza kíván térni a beszélgetésbe, nyomja meg ismét a(z) **[C/☎]** gombot.

Újrahívás/Hurokmegszakítás (Flash)

A(z) **[R/☎]** gomb megnyomása lehetővé teszi, hogy egyes alközponti szolgáltatásokat használjon, mint például egy mellékállomási hívás átadása, vagy az opcionális telefonszolgáltatások elérése.

Megjegyzés:

- Az újrahívási/hurokmegszakítási (flash) idő megváltoztatását, lásd: 25. oldal.

A várakozó hívás jelzése illetve a várakozó hívás hívófél-azonosító szolgáltatást igénybe vevő felhasználók számára

A várakozó hívás jelzése funkció használatához szolgáltatójánál/telefontársaságánál elő kell fizetnie a várakozó hívás jelzése szolgáltatásra.

Ez a szolgáltatás lehetővé teszi, hogy hívásokat fogadjon, miközben már beszél a telefonon. Ha beszélgetés közben hívása érkezik, várakozó hívás hangjelzést hall.

Ha Ön a hívófél-azonosító és a várakozó hívás hívófél-azonosítóval szolgáltatásra is előfizetett, akkor a hordozható készülék kijelzőjén megjelenik a második hívóra vonatkozó információ, miután Ön várakozó hívás hangjelzést hall.

- A második hívás fogadásához nyomja meg a(z) **[R/☎]** gombot.
- A hívások közötti átkapcsoláshoz nyomja meg a(z) **[R/☎]** gombot.

Megjegyzés:

- A szolgáltatás részletei és az Ön körzetében való elérhetősége iránt érdeklődjön a távközlési szolgáltatójánál/telefontársaságánál.

Hívások kezdeményezése/fogadása

Ideiglenes tone tárcsázás (forgógépes/impulzus üzemmódú szolgáltatási területen)

Ön ideiglenesen átkapcsolhatja a tárcsázási módot tone (DTMF) üzemmódba, amikor tone tárcsázást igénylő szolgáltatásokat kell elérnie (pl. elektronikus banki szolgáltatások).

- 1 Kezdeményezzen hívást.
- 2 Amikor felkéri Önt kódjának vagy PIN kódjának beadására, nyomja meg a(z) **[*]**, majd a megfelelő számgombokat.

Megjegyzés:

- A hívás bontásával visszaáll az impulzus üzemmód.

Hordozható készülék hangzásjavítás

Ez a szolgáltatás tisztábbá teszi beszélgető partnere hangját azáltal, hogy jobban hallható és érthetőbb, természetesebben hangzó beszédhangot hoz létre.

- 1 Egy hívás közben nyomja meg a(z) **[☒]** gombot.
- 2 **[▼]/[▲]**: "Hangjavító" → **OK**
- 3 **[▼]/[▲]**: Válassza ki a "KI", "Magas hangok" vagy a "Mély hangok" lehetőséget. → **OK**

Megjegyzés:

- Amikor ez a szolgáltatás be van kapcsolva, a kijelzőn egy  ikon látható.
- Telefonvonalának állapotától és minőségétől függően ez a szolgáltatás esetleg felerősítheti a vonalon lévő zajokat. Ha az érthetőség leromlik, kapcsolja ki ezt a funkciót.
- Ez a szolgáltatás a kihangosítást használatakor nem áll rendelkezésre.

Hívás megosztás

Ez a szolgáltatás lehetővé teszi, hogy csatlakozzon egy meglévő külső híváshoz.

A beszélgetésbe való bekapcsolódáshoz nyomja meg a(z) **[☒]** gombot, amikor a másik hordozható készülék egy külső hívást folytat.

Hívás titkosítás

A hívás titkosítás lehetővé teszi, hogy meggátolja a többi felhasználót az Ön, külső partnerekkel folytatott beszélgetéseibe való bekapcsolódásukban. Ha lehetővé kívánja tenni a többi felhasználó bekapcsolódását, hagyja kikapcsolva ezt a szolgáltatást. Az alapértelmezett, gyári beállítás a(z) "KI".

- 1 Egy külső hívás közben nyomja meg a(z) **[☒]** gombot.
- 2 **[▼]/[▲]**: "Titkosság" → **OK**
- 3 **[▼]/[▲]**: Válassza ki a kívánt beállítást. → **OK**
 - Amikor ez a szolgáltatás be van kapcsolva, a kijelzőn egy  ikon látható.

Megjegyzés:

- Ez a szolgáltatás kikapcsolódik, miután Ön bontotta a hívást.

Billentőzár

A hordozható készülék lezárható, hogy ne lehessen róla hívásokat kezdeményezni, és rajta beállításokat végezni. A bejövő hívások fogadhatók, de az összes többi funkció le van tiltva, amíg a billentyűzár be van kapcsolva. A billentyűzár bekapcsolásához nyomja meg, és tartsa lenyomva kb. 3 másodpercig a(z) **[☒]** (középső program) gombot.

- Megjelenik a(z) **[☒]** szöveg.
- A billentyűzár kikapcsolásához nyomja meg, és tartsa lenyomva kb. 3 másodpercig a(z) **[☒]** (középső program) gombot.

Megjegyzés:



- Hívások mindaddig nem kezdeményezhetők a segélyhívó számokra, amíg a billentyűzár ki nincs kapcsolva.

Telefonkönyv

Hordozható készülék telefonkönyv

A telefonkönyv lehetővé teszi, hogy manuális tárcsázás nélkül kezdeményezzen hívásokat. 200 nevet és telefonszámot írhat be, mindegyik telefonkönyv bejegyzéshez rendelje hozzá a kívánt kategóriát.



Adatok beírása

- 1  (bal oldali program gomb) → 
- 2 **[v]/[▲]**: "Új bejegyzés" → **OK**
- 3 Írja be a partner nevét (max. 16 karakter). → **OK**
 - Megváltoztathatja a karakter beviteli módot az **1/A?** gomb megnyomásával. (46. oldal)
- 4 Írja be az illető telefonszámát (max. 24 számjegy). → **OK**
- 5 **[v]/[▲]**: Válassza ki a kívánt kategóriát. → **OK** 2-szer
 - További adatok beírásához ismétlje meg az eljárást a 3. lépéstől.
- 6 **[↶]**

Kategóriák

A kategóriák segíthetnek Önnek a telefonkönyvben lévő adatok gyors és egyszerű megkeresésében. Amikor egy adatot visz be a telefonkönyvbe, hozzárendelheti a kívánt kategóriát. Ön megváltoztathatja a telefonkönyv adatokhoz rendelt kategóriák nevét („Barátok”, „Család” stb.), majd kategória szerint kereshet a telefonkönyvben. A hívófél azonosítása szolgáltatás előfizetői számára további kategória-szolgáltatások állnak rendelkezésre (32. oldal).

Kategória nevek megváltoztatása

- 1  (bal oldali program gomb) → 
- 2 **[v]/[▲]**: "Kategória" → **OK**
- 3 **[v]/[▲]**: Válassza ki a kívánt kategóriát. → **OK**



- 4 **[v]/[▲]**: "Kategória név" → **OK**
- 5 Szerkessze a nevet (max. 10 karakter; 46. oldal). → **OK** → **[↶]**

Telefonkönyv adatok megkeresése és felhívása



Az összes adat végignézése

- 1  (bal oldali program gomb)
- 2 **[v]/[▲]**: Válassza ki a kívánt bejegyzést.
 - Végiggörgetheti a telefonkönyv bejegyzéseket, ha megnyomja, és lenyomva tartja a **[v]** vagy **[▲]** gombot.
- 3 **[↶]**

Keresés az első karakter szerint (egy hívóbillentyű használatával)

- 1  (bal oldali program gomb)
- 2 Nyomja meg azt a számgombot (**[0]** - **[9]**), amelyik tartalmazza az Ön által keresett karaktert (46. oldal).
 - Nyomja meg ismételten ugyanezt a hívóbillentyűt, hogy az adott hívóbillentyűn lévő egyes betűknek megfelelő, első tétel megjelenjen.
 - Ha az Ön által kiválasztott karakterhez nem tartozik adat, a következő tétel jelenik meg.
 - A karakter beviteli mód megváltoztatásához:
 -  → **[v]/[▲]**: "ABC keresés" → **OK** →
 - [v]/[▲]**: Válassza ki a karakter beviteli módot. → **OK**
- 3 **[v]/[▲]**: Ha szükséges, görgesse végig a telefonkönyvet.
- 4 **[↶]**

Kategória szerinti keresés

- 1  (bal oldali program gomb) → 
- 2 **[v]/[▲]**: "Kateg. keresés" → **OK**
- 3 **[v]/[▲]**: Válassza ki a kívánt kategóriát. → **OK**

Telefonkönyv

- Ha a(z) **“Minden”** lehetőséget választja, a készülék befejezi a kategória szerinti keresést.

4 [▼]/[▲]: Ha szükséges, görgesse végig a telefonkönyvet.

5 [↶]

Adatok szerkesztése

- 1 Keresse meg a kívánt bejegyzést (21. oldal). → [☰]
- 2 [▼]/[▲]: **“Szerkesztés”** → **OK**
- 3 Ha szükséges, szerkessze a nevet (max. 16 karakter; 46. oldal). → **OK**
- 4 Ha szükséges, szerkessze a telefonszámot (max. 24 számjegy). → **OK**
- 5 [▼]/[▲]: Válassza ki a kívánt kategóriát. → **OK** 2-szer → [✕⊙]

Adatok törlése

Egy adat törlése

- 1 Keresse meg a kívánt bejegyzést (21. oldal). → [☰]
- 2 [▼]/[▲]: **“Törlés”** → **OK**
- 3 [▼]/[▲]: **“IGEN”** → **OK** → [✕⊙]

Az összes adat törlése

- 1 [✉] (bal oldali program gomb) → [☰]
- 2 [▼]/[▲]: **“Mindent töröl”** → **OK**
- 3 [▼]/[▲]: **“IGEN”** → **OK**
- 4 [▼]/[▲]: **“IGEN”** → **OK** → [✕⊙]

Egy gombnyomásos tárcsázás (gyorstárcsázás)

Telefonkönyvben lévő adat

hozzárendelése egy gyorstárcsázó gombhoz

A(z) [1] – [9] hívógomb mindegyike gyorstárcsázó gombként használható, miáltal Ön egy, a telefonkönyvben tárolt számot egyszerűen, egyetlen számgomb megnyomásával hívhat.

- 1 Keresse meg a kívánt bejegyzést (21. oldal). → [☰]
- 2 [▼]/[▲]: **“Egygombos hívás”** → **OK**
- 3 [▼]/[▲]: Válassza ki a kívánt hívógombot. → **OK**
 - Ha egy számgombot már gyorstárcsázó gombként használ, a hívógomb száma mellett egy **“*”** látható. Ha kiválasztja ezt a hívógombot, felülírhatja a korábbi hozzárendelést.

4 **OK** → [✕⊙]

Híváskezdeményezés gyorstárcsázó gombbal

- 1 Nyomja meg, és tartsa lenyomva a kívánt gyorstárcsázó gombot ([1] - [9]).
 - A többi gyorstárcsázó gombhoz rendelt adatokat is megtekintheti a [▼] vagy [▲] gomb megnyomásával.
- 2 [↶]

Az egy gombnyomásos tárcsázás törlése

- 1 Nyomja meg, és tartsa lenyomva a kívánt gyorstárcsázó gombot ([1] - [9]). → [☰] → **OK**
- 2 [▼]/[▲]: **“IGEN”** → **OK** → [✕⊙]

Telefonkönyv

Lánctárcsázás

Ez a szolgáltatás lehetővé teszi, hogy hívás közben tárcsázza a telefonkönyvben lévő telefonszámokat. Ez a szolgáltatás például arra használható, hogy egy, a telefonkönyvben tárolt calling card (telefonkártya) elérési számot vagy egy bankszámla PIN kódot manuális tárcsázás nélkül adhasson be.

- 1 A külső hívás alatt nyomja meg a(z)  gombot.
- 2 **[▼]/[▲]**: Válassza ki a kívánt bejegyzést.
- 3 A szám tárcsázásához nyomja meg a(z) **OK** gombot.

Megjegyzés:

- Amikor a telefonkönyvben egy calling card (telefonkártya) elérési számot és az Ön PIN kódját is telefonkönyv tételként tárolja, nyomja meg a(z)  gombot, hogy a szám és a PIN kód után, szükség szerint hozzáadja a szüneteket (18. oldal).
- Ha ezt a telefont impulzusos tárcsázási üzemmódban használja, lehet, hogy lánctárcsázás előtt meg kell nyomnia a **[*]** gombot a tone üzemmódra történő átváltáshoz. Amikor adatokat visz be a telefonkönyvbe, azt javasoljuk, hogy azoknak a telefonszámoknak az elejére írjon be egy **[*]** karaktert, amelyeket lánctárcsázással kíván hívni (21. oldal).

Telefonkönyv adatok átmásolása

A telefonkönyv adatokat átmásolhatja egy másik, kompatibilis Panasonic hordozható készülék telefonkönyvébe.

Megjegyzés:



- A telefonkönyvbe bevitt kategória beállításokat nem lehet átmásolni.

Egyetlen tétel másolása

- 1 Keresse meg a kívánt bejegyzést (21. oldal). → 

- 2 **[▼]/[▲]**: "Másolás" → **OK**
- 3 Írja be annak a hordozható készüléknek a számát, amelynek el kívánja küldeni a telefonkönyv tételt.
 - Egy bejegyzés átmásolásának befejeztével a kijelzőn a "Kész" szöveg látható.
 - A másolás folytatása egy újabb bejegyzéssel: **[▼]/[▲]**: "IGEN" → **OK** → Keresse meg a kívánt bejegyzést. → **OK**
- 4 **[*0]**

Az összes tétel másolása

- 1  (bal oldali program gomb) → 
- 2 **[▼]/[▲]**: "Összes másolása" → **OK**
- 3 Írja be annak a hordozható készüléknek a számát, amelynek el kívánja küldeni a telefonkönyv tételt.
 - Az összes bejegyzés átmásolásának befejeztével a kijelzőn a "Kész" szöveg látható.
- 4 **[*0]**

Programozás

Programozható beállítások

Ön az alábbi szolgáltatások programozásával a készüléket egyéni beállításokkal láthatja el a kézibeszélő segítségével.

Programozás a kijelző menükön való lépkedéssel

- 1  (középső program gomb)
- 2 Válassza ki a kívánt főmenüt a [**▼**], [**▲**], [**◀**], vagy [**▶**] gomb megnyomásával. → **OK**
- 3 Nyomja meg a [**▼**] vagy [**▲**] gombot, hogy kiválassza a kívánt tételt az 1-es almenüben. → **OK**
 - Néhány esetben esetleg a 2-es almenüből kell választania. → **OK**
- 4 Nyomja meg a [**▼**] vagy [**▲**] gombot, hogy kiválassza a kívánt beállítást. → **OK**
 - Ez a lépés az éppen programozott szolgáltatástól függően változhat.
 - A műveletből való kilépéshez nyomja meg a [**✕**] gombot.

Megjegyzés:

- A többi főmenüt kérjük, nézze meg az egyes fejezetekben.
- Az alábbi táblázatban a <> (csúcsos zárójel) az alapértelmezett beállításokat jelzi.
- Az aktuális tétel vagy beállítás megjelenik a kijelzőn.

Főmenü	1-es almenü	2-es almenü	Oldal
Kézibesz. beáll. 	Időbeállítások	Dátum/idő beáll. ^{*1}	17
		Memo figyelme.	27
		Idő beállítás ^{*1} <Manuális>	27
	Csengő beáll.	Csengőhangerő <Maximális>	—
		Csengőhang ^{*2, *3} <Csengőhang 1>	—
		Éjszakai mód ■ Kezdés/Befej. <23:00/06:00>	28
		■ Be/Ki <KI>	
		■ Csengetés késl. <60 mp.>	
	■ Kateg. kivál.		

Programozás

Főmenü	1-es almenü	2-es almenü	Oldal
Kézibesz. beáll. ☎	Kijelző beáll.	Tapéta <Tapétal>	—
		Háttérszín <Szín1>	—
		Készenléti kij.* ⁴ <KI>	—
		LCD megvilágítás* ⁵ <BE>	—
		Nyelvválasztás <Magyar>	16
		Kontraszt <Kontraszt 3>	—
	Regisztráció	Kézib. regiszt.	29
	Bázisválasztás <Automata>	—	30
Billentyűhang* ⁶ <BE>	—	—	
Auto. beszélg.* ⁷ <KI>	—	19	
Bázisbeállítás* ¹ ☎	Csengőhangerő* ⁸ <Közepes>	—	—
	Tárcsázási mód <Tone (DTMF)>	—	16
	Flash* ⁹ <100 msec.>	—	19
	Bázis PIN-kód <0000>	—	29
	Átjátszó mód <KI>	—	31

*1 Ha ezeket a beállításokat az egyik hordozható készülékről beprogramozza, akkor ugyanazt a tételt már nem kell programoznia egy másik kézibeszélőről.

*2 Ha valamelyik csengődallamot választja, a csengőhang néhány másodpercig tovább szól még akkor is, ha a hívó bont, mielőtt Ön jelentkezne a hívásra. Ha ilyenkor fogadja a hívást, akkor a vonalon vagy tárcsázási hangot hall, vagy semmit.

*3 A készülékben előre beállított dallamokat a © 2007 Copyrights Vision Inc. engedélyével használjuk.

*4 "KI": Csak az aktuális dátumot és időt jeleníti meg.

"Kézibesz. száma": A kézibeszélő számát jeleníti meg "[1]".

"Bázis száma": A bázisállomás számát jeleníti meg "-1-".

*5 Ez a szolgáltatás lehetővé teszi, hogy a hordozható készülék a bázisállomásra vagy a töltőre helyezése után tompított megvilágítás üzemmódba kapcsolja magát.

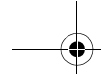

Programozás

- "BE": A háttérvilágítás elhalványul.
- "KI": A háttérvilágítás 10 másodperc töltés után kikapcsol.
- *6 Kapcsolja ki ezt a szolgáltatást, ha azt szeretné, hogy tárcsázás közben illetve egy gomb megnyomásakor ne halljon billentyűhangot, de nyugtázó hangot és hibajelző hangot sem.
- *7 Ha előfizetett a hívófél-azonosító szolgáltatásra, és a kézibeszélő felemelésével történő hívásfogadás után látni akarja a hívóra vonatkozó információt, kapcsolja ki ezt a funkciót.
- *8 KX-TG8021
- *9 Az újrAhívási/hurok megszakítási (flash) idő az Ön telefonközpontjától illetve fölérendelt alközpontjától függ. Szükség esetén lépjen kapcsolatba az alközpontja üzemeltetőjével.

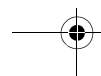
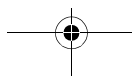
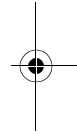
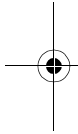

Speciális utasítások a programozható beállításokhoz



Ébresztés

Az ébresztés a beállított időpontban 3 percig szól. Az ébresztésnél szöveges figyelmeztetés is megjeleníthető. Mindegyik hordozható készüléknél összesen három, különböző ébresztési idő programozható be.

A két különböző ébresztési opcióból (egyszer vagy naponta) mindegyik ébresztési időhöz csak egyet állíthat be.

Fontos:

- Előzőleg állítsa be a dátumot és az időt (17. oldal).

- 1  (középső program gomb) →  → **OK**
- 2 **[v]/[▲]**: "Időbeállítások" → **OK**
- 3 **[v]/[▲]**: "Memo figyelmeztetés" → **OK**
- 4 Válasszon ki egy ébresztést (1 - 3). → **OK**
- 5 **[v]/[▲]**: Válassza ki a kívánt ébresztési opciót. → **OK**

"KI"

Kikapcsolja az ébresztést. Nyomja meg ismét a(z) **OK** gombot, majd a kilépéshez nyomja meg a(z) **[↶]** gombot.

"Egyszer"

Az ébresztés egyszer, a beállított időpontban hallatszik. Írja be a kívánt dátumot és hónapot.

"Naponta ismételt"

Az ébresztés naponta, a beállított időpontban hallatszik.

- 6 Állítsa be a kívánt időpontot. → **OK**
- 7 Írja be a szöveges megjegyzést (max. 30 karakter; 46. oldal). → **OK**

- 8 **[v]/[▲]**: Válassza ki a kívánt csengőhangot. → **OK** 2-szer
 - Azt javasoljuk, hogy válasszon a külső hívásokhoz használt csengőhangtól eltérő csengőhangot.
 - Ha az ébresztés be van állítva, a kijelzőn a(z)  ikon látható.

9 **[↶]**

Megjegyzés:

- A 3. lépéshez ugorhat, ha készenléti üzemmódban megnyomja a(z) **[R/☉]** gombot.
- Az ébresztés leállításához nyomja meg bármelyik hívógombot, vagy helyezze a hordozható készüléket a bázisállomásra vagy a töltőre.
- Ha a hordozható készülék használatban van, az ébresztés mindaddig nem szólal meg, amíg a kézibeszélő készenléti üzemmódba nem kerül.
- Ha a(z) "Egyszer", lehetőséget választja, a beállítás az ébresztés megszólalása után "KI"-re változik.
- Még ha a csengőhangerő ki is van kapcsolva a külső hívásokra (24. oldal), az ébresztés még akkor is halkán hallható.

Idő beállítás (csak a hívófel-azonosító szolgáltatás előfizetői számára)

Ez a szolgáltatás lehetővé teszi, hogy a készülék automatikusan beállítsa a dátumot és az időt, valahányszor hívó információ érkezik. Ennek a funkciónak a használatához a hívófel-azonosító szolgáltatásának biztosítania kell a hívóra vonatkozó információt, beleértve a dátumot és az időt is. A részletek iránt érdeklődjön a távközlési szolgáltatójánál/telefonársaságánál. Ennek a funkciónak a bekapcsolásához válassza ki a(z) "Hívóazon. [Auto]" lehetőséget. Ennek a funkciónak a kikapcsolásához válassza ki a(z) "Manuális" lehetőséget.

Programozás

Fontos:

- Ennek a szolgáltatásnak a használatához először állítsa be a dátumot és az időt (17. oldal).

- 1 (középső program gomb) → → **OK**
- 2 **[v]/[▲]**: "Időbeállítások" → **OK**
- 3 **[v]/[▲]**: "Idő beállítás" → **OK**
- 4 **[v]/[▲]**: Válassza ki a(z) "Hívóazon. [Auto]" vagy "Manuális" lehetőséget. → **OK** → **[↶⊙]**

Éjszakai mód

Az éjszakai mód lehetővé teszi, hogy kiválasszon egy időszakot, amíg a hordozható készülék nem csenget, ha külső hívás érkezik. Ez a szolgáltatás azokban az időszakokban hasznos, amikor nem akarja, hogy zavarják Önt, például amikor alszik. Az éjszakai mód minden egyes hordozható készüléken beállítható.

A telefonkönyv kategória szolgáltatása (21. oldal) segítségével Ön kiválaszthat olyan kategóriákat is a hívókhoz, hogy azok hívásai megkerüljék az éjszakai módot és csengessék a hordozható készüléket (csak a hívófél-azonosító szolgáltatás előfizetői számára).

Fontos:

- Előzőleg állítsa be a dátumot és az időt (17. oldal).
- Javasoljuk, hogy amikor az éjszakai módot bekapcsolja, akkor egyúttal kapcsolja ki a bázisállomás csengőhangerőt is (25. oldal). (KX-TG8021)
- Ha beállította az ébresztést, az ébresztés még akkor is szól, ha bekapcsolta az éjszakai módot.

A kezdő és befejező időpont beállítása

- 1 (középső program gomb) → → **OK**
- 2 **[v]/[▲]**: "Csengő beáll." → **OK**
- 3 **[v]/[▲]**: "Éjszakai mód" → **OK**

- 4 **[v]/[▲]**: "Kezdés/Befejez." → **OK**
- 5 Írja be a kívánt órát és percet, amikor indítani kívánja ezt a szolgáltatást.
- 6 Írja be a kívánt órát és percet, amikor le kívánja állítani ezt a szolgáltatást.
- 7 **OK** → **[↶⊙]**

Megjegyzés:

- A számjegy javításához a **[◀]** vagy **[▶]** gombbal állítsa a kurzort a számjegyre, majd végezze el a javítást.

Az éjszakai mód be-/kikapcsolása

- 1 (középső program gomb) → → **OK**
- 2 **[v]/[▲]**: "Csengő beáll." → **OK**
- 3 **[v]/[▲]**: "Éjszakai mód" → **OK**
- 4 **[v]/[▲]**: "Be/Ki" → **OK**
- 5 **[v]/[▲]**: Válassza ki a kívánt beállítást. → **OK** → **[↶⊙]**
 - Amikor az éjszakai mód be van kapcsolva, a kijelzőn a(z) ikon látható.

Csengetés késleltetés beállítása

Ez a beállítás lehetővé teszi, hogy a hordozható készülék éjszakai módban is csengessen, ha a hívó elég hosszú ideig várakozik. A kiválasztott időtartam letelte után a hordozható készülék már ismét csenget. Ha a(z) "Nincs csengetés" lehetőséget választja ki, a hordozható készülék soha nem csenget éjszakai módban.



- 1 (középső program gomb) → → **OK**
- 2 **[v]/[▲]**: "Csengő beáll." → **OK**
- 3 **[v]/[▲]**: "Éjszakai mód" → **OK**
- 4 **[v]/[▲]**: "Csengetés késl." → **OK**
- 5 **[v]/[▲]**: Válassza ki a kívánt beállítást. → **OK** → **[↶⊙]**

Megjegyzés:

- Amikor az üzenetrögzítő fogadja a hívást, ez a szolgáltatás nem működik. (KX-TG8021)



Programozás

Kategóriák kiválasztása az éjszakai mód megkerülésére

- 1  (középső program gomb) → 
→ **OK**
- 2 **[▼]/[▲]**: "Csengő beáll." → **OK**
- 3 **[▼]/[▲]**: "Éjszakai mód" → **OK**
- 4 **[▼]/[▲]**: "Kateg. kivál." → **OK**
- 5 Nyomja meg a kívánt kategória számokat. → **OK**
 - A kiválasztott kategória szám villog.
 - Egy kiválasztott kategória szám törléséhez nyomja meg ismét az adott számot. A szám villogása megszűnik.
- 6 **[↶] [0]**

A bázisállomás PIN (Personal Identification Number: Személyi azonosító szám) kódjának megváltoztatása

Fontos:

- Ha megváltoztatja a PIN kódot, kérjük, hogy jegyezze fel az új PIN kódot. Készüléke nem mutatja meg Önnek a PIN kódot. Ha elfelejtette saját PIN kódját, forduljon a legközelebbi Panasonic szervizhez.
- 1  (középső program gomb) → 
→ **OK**
 - 2 **[▼]/[▲]**: "Bázis PIN-kód" → **OK**
 - 3 Írja be a bázisállomás aktuális, 4 számjegyű PIN kódját (alapértelmezés: "0000").
 - 4 Írja be a bázisállomás új, 4 számjegyű PIN kódját. → **OK** → **[↶] [0]**

Készülék bejelentkezése (regisztráció)

További készülékek használata

További hordozható készülékek használata

Max. 6 hordozható készüléket lehet regisztrálni egy egyszerű bázisállomáshoz.

Fontos:

- A készülékhez további hordozható készülékként használható, ajánlott típust lásd: 5. oldal. Ha más típusú hordozható készüléket használ, akkor bizonyos műveletek (a hordozható készülék beállításai, a bázisállomás beállításai stb.) esetleg nem állnak rendelkezésre.

További bázisállomások használata

A hordozható készülékeket legfeljebb 4 bázisállomáshoz lehet bejelentkeztetni. Ez lehetővé teszi további bázisállomások elhelyezését, és a hatósugár kibővítését, ahol hordozható készüléke(i) használható(k). Ha a hordozható készülék "Automata" bázisállomás-kiválasztásra van beállítva (30. oldal), akkor a hordozható készülék egy másik bázisállomást keres, ha kilép a bázisállomása hatósugarából, és hívást akar kezdeményezni vagy fogadni. A bázisállomás és a vele kommunikáló hordozható készülékeket nevezik „rádiócellának” vagy más néven „rádiókörzetnek”.

Megjegyzés:

- A hívások elbomlanak, amikor a hordozható készülékkel átmegy az egyik rádiócellából a másikba.

A hordozható készülék bejelentkezése a bázisállomáson

A bázisállomással szállított hordozható készülék már előre be van jelentkezve. Ha a hordozható készülék valamilyen oknál fogva

Programozás

nincs bejelentkezve a bázisállomáson (például az ∇ ikon még akkor is villog, amikor a hordozható készülék a bázisállomás mellett van), jelentkezzen be újra a hordozható készülékkel.

1 Hordozható készülék:

(középső program gomb) → → **OK**

2 ∇ / \blacktriangle : "Regisztráció" →

OK 2-szer

3 ∇ / \blacktriangle : Válassza ki a bázisállomás számot. → **OK**

- Ezt a számot a hordozható készülék csak referenciaként használja.

4 Bázisállomás:

Folytassa a műveletet az Ön típusának megfelelően.

■ KX-TG8011

Nyomja meg, és tartsa lenyomva kb. 5 másodpercig a(z) \blacklozenge gombot. (Nincs regisztrációs hang)

■ KX-TG8021

Nyomja meg, és tartsa lenyomva kb. 5 másodpercig a(z) \blacklozenge gombot, amíg meg nem hallja a regisztrációs hangot.

- Ha az összes, bejelentkezett hordozható készülék csengetni kezd, a csengetés leállításához nyomja meg ugyanezt a gombot. Ezután ismétlje meg ezt a lépést.
- A következő lépést 90 másodpercen belül be kell fejezni.

5 Hordozható készülék:

Várjon, amíg megjelenik a "Bázis PIN beír." szöveg. → Írja be a bázisállomás PIN kódját (alapértelmezés: "0000"). → **OK**

- Ha elfelejtette saját PIN kódját, forduljon a legközelebbi Panasonic szervizhez.
- Ha a hordozható készülék sikeresen bejelentkezett, a kijelzőn a(z) ∇ ikon villogása megszűnik.

Megjegyzés:

- Amikor egy további hordozható készüléket vásárol, a bejelentkezéséhez olvassa el az újabb kézibeszélő telepítési útmutatóját.

Bázisállomás kiválasztása

A(z) "Automata" kiválasztása esetén a hordozható készülék automatikusan használja bármelyik, elérhető bázisállomást, amelynél be van jelentkezve. Egy adott bázisállomás kiválasztása esetén a hordozható készülék csak az adott bázisállomás segítségével tud hívást kezdeményezni vagy fogadni. Ha a hordozható készülék kilép az adott bázisállomás hatósugarából, nem tud hívást bonyolítani.

1 (középső program gomb) → → **OK**

2 ∇ / \blacktriangle : "Bázisválasztás" → **OK**

3 ∇ / \blacktriangle : Válassza ki a kívánt bázisállomás számot vagy a(z) "Automata" lehetőséget. → **OK**

- A hordozható készülék megkezdi a bázisállomás keresését.

Hordozható készülék regisztrációjának törlése (Kijelentkezés)

A hordozható készülék törölni tudja a bázisállomáson tárolt saját regisztrációját (vagy egy másik hordozható készülék bejelentkezését). Ez lehetővé teszi, hogy a hordozható készülék megszüntesse zsinórnélküli kapcsolatát a rendszerrel.

1 (középső program gomb) → → **OK**

2 **[3][3][5]**

3 ∇ / \blacktriangle : "Kijelentkezés" → **OK**

- A kijelzőn megjelenik a bázisállomáson bejelentkezett, összes hordozható készülék száma.

4 A kívánt hordozható készülék(ek) számának megnyomásával válassza ki az(oka)t a kézibeszélő(ke)t, amely(ek)et törölni akar. → **OK**

Programozás

- A kiválasztott hordozható készülék(ek) száma villog.
- A kiválasztott bázisállomás törléséhez nyomja meg ismét a számát. A szám villogása megszűnik.

5 [▼]/[▲]: "IGEN" → **OK**

- Az egyes hordozható készülék számok eltűnésekor nyugtázó hang hallatszik.
- A hordozható készülék nem ad ki hangjelzést, amikor saját regisztrációját törli.

6 [🔍] [🔍]

Bázisállomás törlése

Bármely olyan bázisállomás törölhető a hordozható készülékről, amelyhez bejelentkezett. Ez lehetővé teszi, hogy a bázisállomás megszüntesse zsinór nélküli kapcsolatát a rendszerrel.

1 [🔍] (középső program gomb) → **OK**

2 [▼]/[▲]: "Regisztráció" → **OK**

3 [3][3][5]

4 [▼]/[▲]: "Bázis törlése" → **OK**

5 A kívánt bázisállomás(ok) számának megnyomásával válassza ki az(oka)t a bázisállomás(oka)t, amelye(ke)t törölni akar. → **OK**

- A kiválasztott bázisállomás(ok) száma villog.
- A kiválasztott bázisállomás törléséhez nyomja meg ismét a számát. A szám villogása megszűnik.

6 [▼]/[▲]: "IGEN" → **OK** → [🔍]

Megjegyzés:

- A hordozható készülék bejelentkezését egy másik bázisállomáson vagy ugyanazon a bázisállomáson, lásd: 29. oldal.

A bázisállomás

hatótávolságának növelése

Ön egy DECT átjátszó állomás segítségével megnövelheti a bázisállomás hatótávolságát.

Kérjük, hogy csak az útmutatóban megadott típusú (5. oldal), Panasonic DECT átjátszó állomást használja. A részletekkel kapcsolatosan forduljon a Panasonic forgalmazójához.

Fontos:

- Mielőtt az átjátszó állomást regisztrálná ennél a bázisállomásnál, be kell kapcsolnia az átjátszó üzemmódot.
- Ne használjon egyszerre egynél több átjátszó állomást.



Az átjátszó üzemmód beállítása

1 [🔍] (középső program gomb) → **OK**

2 [▼]/[▲]: "Átjátszó mód" → **OK**

3 [▼]/[▲]: Válassza ki a kívánt beállítást. → **OK** → [🔍]

Megjegyzés:

- Az átjátszó üzemmód be- illetve kikapcsolása után a hordozható készüléken átmenetileg villogni kezd a(z)  ikon. Ez nem jelent hibát, és a hordozható készülék a(z)  ikon villogásának megszűnése után ismét használható.

Hívófél-azonosító szolgáltatás

A hívófél-azonosító szolgáltatás használata

Fontos:

- A készülék alkalmas a hívó számának kijelzésére. Ha használni kívánja a hívófél-azonosító szolgáltatásokat, akkor elő kell fizetnie a hívófél azonosítása szolgáltatásra. A részletek iránt érdeklődjön a távközlési szolgáltatójánál/telefonársaságánál.



Hívófél-azonosító szolgáltatások

Amikor külső hívás érkezik, megjelenik a hívó telefonszáma.

A bejövő híváslistában az utolsó 50 hívóra vonatkozó információ kerül naplózásra, a legutolsótól kezdve a legrégebbi hívásig.

- Ha a készülék nem kapja meg a hívóra vonatkozó információkat, a következő kijelzés jelenik meg:
 - **“Hatótávon kívül”**: A hívó olyan területről hív, amely nem nyújt hívófél-azonosító szolgáltatásokat.
 - **“Privát hívó”**: A hívó kéri, hogy ne küldjék el a hívó adatait.
- Ha a készülék alközponti rendszerhez csatlakozik, akkor esetleg nem érkezik meg a hívóra vonatkozó információ. Lépjen kapcsolatba az alközpontja üzemeltetőjével.

Nem fogadott hívások

Ha egy hívásra nem jelentkezik, a készülék azt nem fogadott hívásként kezeli és a kijelzőn a(z)  ikon látható. Ez jelzi, meg kell-e tekintenie a bejövő híváslistát, hogy megnézze, ki kereste Önt amíg távol volt. Ha csak egyetlen nem fogadott hívás van a bejövő híváslistán, és azt megtekinti (33. oldal), a(z)  ikon eltűnik a kijelzőről. Amikor egy újabb hívása érkezik, a(z)  ikon ismét megjelenik.

Telefonkönyv név megjelenítés



Amikor beérkezik a hívóra vonatkozó információ, és az megegyezik a telefonkönyvben tárolt egyik telefonszámmal, a telefonkönyvben tárolt név jelenik meg, és naplózásra kerül a bejövő híváslistában.

Kategória beállítások a telefonkönyvhöz

A kategória beállítások segíthetnek Önnek a hívó azonosításában, mert a különböző kategóriájú hívókhoz különböző csemetés típusokat és kijelző háttérszíneket használhat. Amikor egy adatot visz be a telefonkönyvbe, hozzárendelheti a kívánt kategóriát (21. oldal). Amikor egy kategóriához rendelt hívótól érkezik hívása, a készülék az Ön által a kategóriához kijelölt kijelző háttérszint és csengőhangot fogja használni.

Kategória csengőhangok megváltoztatása

Ha a(z) **“Alap. csengőh.”** lehetőséget választja, a készülék az Ön által beállított csengőhangot (24. oldal) használja, amikor ilyen kategóriájú hívások érkeznek. Az alapértelmezett, gyári beállítás a(z) **“Alap. csengőh.”**.



- 1  (bal oldali program gomb) → 
- 2 **[v]/[▲]**: **“Kategória”** → **OK**
- 3 **[v]/[▲]**: Válasszon ki egy kategóriát. → **OK**
- 4 **[v]/[▲]**: Válassza ki a kategória csengőhang aktuális beállítását. → **OK**
- 5 **[v]/[▲]**: Válassza ki a kívánt csengőhangot. → **OK** → **[*0]**

A kategória kijelző háttérszín megváltoztatása

Ha a(z) **“Alapért. szín”** lehetőséget választja, a készülék az Ön által beállított kijelző háttérszint (25. oldal) használja,

Hívófél-azonosító szolgáltatás



amikor ilyen kategóriájú hívások érkeznek. Az alapértelmezett, gyári beállítás a(z) "Alapért. szín".

- 1  (bal oldali program gomb) → 
- 2 **[▼]/[▲]**: "Kategoriá" → **OK**
- 3 **[▼]/[▲]**: Válasszon ki egy kategóriát. → **OK**
- 4 **[▼]/[▲]**: Válassza ki a kategória háttérszín aktuális beállítását. → **OK**
- 5 **[▼]/[▲]**: Válassza ki a kívánt szint. → **OK** → **[↶]**

Bejövő híváslista**Fontos:**

- A bejövő híváslistát egyszerre csak egy (1) személy érheti el.



A bejövő híváslista megtekintése és visszahívás

- 1  (középső program gomb) →  → **OK**
- 2 Nyomja meg a **[▼]** gombot, hogy a legutolsó hívástól kezdve keressen, illetve nyomja meg a **[▲]** gombot, hogy a legrégebbi hívástól kezdve keressen.
- 3 A visszahíváshoz nyomja meg a(z) **[↶]** gombot. A kilépéshez nyomja meg a(z) **[↶]** gombot.

Megjegyzés:



- Ha a bejegyzést már megnézték vagy fogadták, a kijelzőn a „✓” jel látható, még akkor is, ha azt egy másik hordozható készülék segítségével nézték meg vagy fogadták.
- A tétel törléséhez nyomja meg a(z) **[X]** gombot. → **[▼]/[▲]**: "IGEN" → **OK**

A hívó telefonszámának módosítása visszahívás előtt



- 1  (középső program gomb) →  → **OK**

- 2 **[▼]/[▲]**: Válassza ki a kívánt bejegyzést. → 
- 3 **[▼]/[▲]**: "Szerk. és hív" → **OK**
- 4 Módosítsa a hívószámot.
 - Nyomja meg a **[0] - [9]** hívógombot egy számjegy hozzáadásához, és nyomja meg a **[C/✕]** gombot a törléshez.
- 5 **[↶]**

A hívóra vonatkozó információ törlése

- 1  (középső program gomb) →  → **OK**
- 2 **[▼]/[▲]**: Válassza ki a kívánt bejegyzést. → 
- 3 **[▼]/[▲]**: Válassza ki a(z) "Törlés" vagy "Mindent töröl" lehetőséget. → **OK**
- 4 **[▼]/[▲]**: "IGEN" → **OK** → **[↶]**

A hívóra vonatkozó információ tárolása a telefonkönyvben

- 1  (középső program gomb) →  → **OK**
- 2 **[▼]/[▲]**: Válassza ki a kívánt bejegyzést. → 
- 3 **[▼]/[▲]**: "Tel.könyvbe ír" → **OK**
- 4 A név tárolásához folytassa az eljárást a(z) „Adatok beírása”, 21. oldal 3. lépésétől.

SMS (Short Message Service: rövid szöveges üzenet)**Az SMS (Short Message Service: rövid szöveges üzenet) használata**

Az SMS lehetővé teszi, hogy szöveges üzeneteket küldjön illetve fogadjon olyan vezetékés és mobiltelefonokra illetve telefonokról, amelyek támogatják a kompatibilis SMS hálózatokat és szolgáltatásokat.

Fontos:

- Az SMS szolgáltatás használatához Önnek a következőket kell tennie:
 - előfizetni a hívófél-azonosító szolgáltatásra és/vagy a megfelelő szolgáltatásra, például az SMS-re.
 - ellenőrizni, hogy az SMS be van kapcsolva.
 - ellenőrizni, hogy el vannak-e tárolva a helyes üzenetközpont számok.



A részletekkel és az elérhetőséggel kapcsolatosan forduljon távközlési szolgáltatójához/telefontársaságához.

Megjegyzés:

- Összesen 47 üzenet menthető el (160 karakter/üzenet esetén). Az eltárolható üzenetek száma több lehet 47-nél, ha az üzenethosszúság nem éri el a 160 karakter/üzenet határt.
- Ha a készülék alközponti rendszerhez csatlakozik, akkor esetleg nem tudja használni az SMS szolgáltatásokat.

Az SMS be-/kikapcsolása



Az alapértelmezett, gyári beállítás a(z) "KI".

- 1  (középső program gomb) →  → **OK**
- 2 **[▼]/[▲]: "Beállítások" → OK**
- 3 **[▼]/[▲]: "SMS BE/KI" → OK**
- 4 **[▼]/[▲]: Válassza ki a kívánt beállítást. → OK → [🔍]**

Az SMS üzenetközpont számainak tárolása

Az SMS üzenetközpont számokat az SMS üzenetek küldése és fogadása sorrendben kell tárolni.



Ha további információra van szüksége, forduljon a távközlési szolgáltatójához/telefontársaságához.

- 1  (középső program gomb) →  → **OK**
- 2 **[▼]/[▲]: "Beállítások" → OK**
- 3 **[▼]/[▲]: Válassza ki a(z) "1. üzenetközpont" vagy "2. üzenetközpont" lehetőséget. → OK**
- 4 Ha szükséges, szerkessze a számot. → **OK** 2-szer → **[🔍]**

Megjegyzés:

- Alkőzponti felhasználók részére:
 - Az 1. üzenetközpont száma elé be kell adnia az alkőzpont fővonal hozzáférési számát és egy tárcsázási szünetet.
 - Ha csak az 1. üzenetközpont számát használja SMS-hez, tárolja el az 1. üzenetközpont számát változtatás nélkül (az alkőzpont fővonal hozzáférési száma illetve a tárcsázási szünet nélkül) a 2. üzenetközponthoz.

Üzenet küldése**Új üzenet írása és küldése**

- 1  (középső program gomb) →  → **OK**
- 2 **[▼]/[▲]: "Új üzenet" → OK**
 - Ha a kijelzőn megjelenik a(z) "▲Szöveg marad?" kérdés, a(z) **[▲]** gomb lenyomásával használhatja az Ön által készített utolsó üzenet szövegét.
- 3 Írja be az üzenetet. → **OK**

SMS (Short Message Service: rövid szöveges üzenet)

- Megváltoztathatja a karakter beviteli módot az **[1/A/P]** gomb megnyomásával. (46. oldal)
- 4 Írja be a célállomás telefonszámát (max. 20 számjegy). → **OK**
 - **A kimenő híváslista segítségével:**
A telefonszám kiválasztásához nyomja meg ismételten a(z) **[C]** gombot. → **OK** 2-szer
 - **A bejövő híváslista segítségével:**
[v]/[A]: Válassza ki a partnert. → **OK** 2-szer
 - **A telefonkönyv használata:**
[v] → **[v]/[A]**: Válassza ki a telefonkönyv bejegyzést. → **OK** 2-szer
- 5 Az üzenet elmentéséhez válassza ki a(z) **"IGEN"** lehetőséget. → **OK**
- 6 Az üzenet elküldéséhez nyomja meg a(z) **OK** gombot.
 - A küldés törléséhez nyomja meg a(z) **[v]** gombot.

Megjegyzés:

- Ez a készülék maximálisan 612 karakter hosszú SMS üzeneteket tesz lehetővé, de az elküldhető illetve fogadható maximális karakterszámot esetleg korlátozza az Ön SMS szolgáltatója/telefontársasága. A részletek iránt érdeklődjön az SMS szolgáltatás szolgáltatójánál/telefontársaságánál.
- Ha üzenete 160 karakternél többet tartalmaz, akkor az hosszú üzenet, amit a kijelzőn a(z) **[v]** ikon mutat. Távközlési szolgáltatója/telefontársasága a hosszú üzeneteket esetleg másképpen kezeli, mint a többi üzenetet. A részletek iránt érdeklődjön a távközlési szolgáltatójánál/telefontársaságánál.
- Ha telefonkészüléke alközponthoz csatlakozik, tárolja el az alközpont fővonal elérési számát (36. oldal).

Elmentett üzenet küldése

- 1 **[v]** (középső program gomb) → **[v]** → **OK**
- 2 **[v]/[A]**: "Küldött lista" → **OK**
- 3 Egy elmentett üzenet elolvasásához nyomja meg a **[v]** vagy a **[A]** gombot, hogy kiválassza az üzenetet. → **OK**
- 4 Az üzenet elküldéséhez nyomja meg a(z) **[v]** gombot. → **[v]/[A]**: "Küldés" → **OK**
- 5 Nyomja meg és tartsa nyomva a **[C]** gombot az összes szám törléséhez.
- 6 Folytassa a(z) „Új üzenet írása és küldése”, 34. oldal 4. lépésétől.

Elmentett üzenet szerkesztése és küldése

- 1 **[v]** (középső program gomb) → **[v]** → **OK**
- 2 **[v]/[A]**: "Küldött lista" → **OK**
- 3 **[v]/[A]**: Válasszon ki egy üzenetet. → **OK**
- 4 **[v]** → **[v]/[A]**: "Küldés" → **OK**
- 5 Folytassa a(z) „Új üzenet írása és küldése”, 34. oldal 3. lépésétől.

Elmentett üzenetek törlése

- 1 **[v]** (középső program gomb) → **[v]** → **OK**
- 2 **[v]/[A]**: "Küldött lista" → **OK**
- 3 **[v]/[A]**: Válasszon ki egy üzenetet. → **OK**
- 4 **[v]** → **[v]/[A]**: "Törlés" → **OK**
 - Az összes üzenet törléséhez válassza ki a(z) **"Mindent töröl"**. → **OK**
- 5 **[v]/[A]**: **"IGEN"** → **OK** → **[v]**

Üzenet fogadása

Amikor SMS üzenet érkezik:

- Megjelenik a(z) **"Fogadás SMS-üzenet"** szöveg.

SMS (Short Message Service: rövid szöveges üzenet)

- egy hangjelzés hallatszik (ha a hordozható készülék csengője be van kapcsolva).
- ☑ jelzés az új (olvasatlan) üzenetek számával együtt jelenik meg.

Beérkezett üzenet olvasása

- 1  (középső program gomb) → ☑ → **OK**
- 2 **[▼]/[▲]: "Fogadott lista" → OK**
- 3 **[▼]/[▲]: Válasszon ki egy üzenetet.**
 - A már elolvasott üzeneteket egy „✓” jelzi, még akkor is, ha egy másik hordozható készülék segítségével olvasták el őket.
 - Egy üzenet törléséhez nyomja meg a(z) **X** gombot. → **[▼]/[▲]: "IGEN" → OK**
- 4 Az üzenet tartalmának elolvasásához nyomja meg a(z) **OK** gombot.

Megjegyzés:

- Az üzenetküldő hívásához nyomja meg a(z) **[↶]** gombot.

Válasz üzenetre

- 1 A beérkezett üzenet olvasása közben nyomja meg a(z)  gombot.
- 2 **[▼]/[▲]: "Válasz" → OK**
- 3 Írja be az üzenetet (46. oldal). → **OK**
- 4 Szerkessze a célállomás telefonszámát és/vagy nyomja meg a(z) **OK** gombot.
- 5 Folytassa a(z) „Új üzenet írása és küldése”, 34. oldal 5. lépésétől.

Üzenet szerkesztése/továbbítása

- 1 A beérkezett üzenet olvasása közben nyomja meg a(z)  gombot.
- 2 **[▼]/[▲]: "Üzenet szerk." → OK**
- 3 Folytassa a(z) „Új üzenet írása és küldése”, 34. oldal 3. lépésétől.

Beérkezett üzenetek törlése

- 1 A beérkezett üzenet olvasása közben nyomja meg a(z)  gombot.
- 2 **[▼]/[▲]: "Törlés" → OK**

- Az összes üzenet törléséhez válassza ki a(z) **"Mindent töröl"**. → **OK**

- 3 **[▼]/[▲]: "IGEN" → OK → [↶]**

A feladó számának tárolása a telefonkönyvben

- 1 A beérkezett üzenet olvasása közben nyomja meg a(z)  gombot.
- 2 **[▼]/[▲]: "Tel. könyvbe ír" → OK**
- 3 A név tárolásához folytassa az eljárást a(z) „Adatok beírása”, 21. oldal 3. lépésétől.

A feladó számának szerkesztése visszahívás előtt

- 1 A beérkezett üzenet olvasása közben nyomja meg a(z)  gombot.
- 2 **[▼]/[▲]: "Szerk. és hív" → OK**
- 3 Módosítsa a hívószámot. → **[↶]**

Egyéb beállítások

Alkőzpont fővonal elérési számának tárolása (csak alkőzponti felhasználók számára)

Tárolja el az alkőzpont fővonal elérési számát (max. 4 számjegy), hogy az SMS üzenetek rendben elküldésre kerüljenek. Amikor a telefonkönyvben vagy a kimenő híváslistában lévő bejegyzésekre küld SMS üzeneteket, az alkőzponti fővonal elérési szám törlődik. Az alapértelmezett, gyári beállítás a(z) **"KI"**.

- 1  (középső program gomb) → ☑ → **OK**
- 2 **[▼]/[▲]: "Beállítások" → OK**
- 3 **[▼]/[▲]: "Külső vonal sz." → OK**
- 4 **[▼]/[▲]: "BE" → OK**
- 5 Szükség esetén írja be az alkőzpont fővonal elérési számát, és vigyen be egy szünetet. → **OK** 2-szer → **[↶]**

Üzenetrögzítő

Üzenetrögzítő

Rendelkezésre áll:

csak a KX-TG8021 típusnál

Az üzenetrögzítő fogadja és rögzíti az Ön hívásait, amikor Ön nem érhető el vagy nem tudja fogadni a hívásokat.

Beállíthatja úgy is a készüléket, hogy az lejátsza az üdvözlőszöveget, de ne rögzítse a hívók üzeneteit. Rögzítési időtartamként válassza ki a(z) **“Csak üdvözlés”** lehetőséget (42. oldal).

Fontos:

- Egyidejűleg csak egy (1) személy érheti el az üzenetrögzítőt (hallgathatja meg az üzeneteket, vehet fel üdvözlést stb.).
- Amikor a hívók üzeneteket hagynak, a készülék mindegyik üzenetre ráveszi a rögzítés napját és időpontját. Ellenőrizze, hogy a dátum és az idő helyesen van beállítva (17. oldal).

Memóriakapacitás

A teljes rögzítési memória kapacitása (beleértve saját üdvözlőszövegét is) körülbelül 20 perc. Legfeljebb 64 üzenet rögzíthető.

Megjegyzés:

- Ha az üzenetmemória megtelik:
 - a hordozható készülék kijelzőjén a(z) **“Üzenetr. megtelt”** szöveg látható.
 - a bázisállomáson lévő üzenetrögzítő bekapcsolva kijelző gyorsan villog, amikor az üzenetrögzítő be van kapcsolva.
- Ha az üzenetmemória megtelik:
 - Ha az előre rögzített üdvözlőszöveget használja, akkor a készülék automatikusan átkapcsol egy másik előre rögzített üdvözlőszövegre, amelyben a hívókat egy későbbi újrahívásra kéri fel.
 - Ha saját üdvözlőszöveget rögzített, a hívók továbbra is ugyanezt a szöveget

hallják, még akkor, ha a készülék nem rögzíti az üzenetüket.

Az üzenetrögzítő be-/kikapcsolása

Az üzenetrögzítő előzetes beállítása: bekapcsolva.

A bázisállomás használatával

Az üzenetrögzítő be-/kikapcsolásához nyomja meg a(z) **[OK]** gombot.

- Amikor az üzenetrögzítő be van kapcsolva, kigyullad az üzenetrögzítő bekapcsolva kijelző.

A hordozható készülék használatával

- 1 **[OK]** (középső program gomb) → **[OK]**
- 2 **[▼]/[▲]**: Válassza ki a(z) **“Rögzítő BE”** vagy **“Rögzítő KI”** lehetőséget. → **[OK]** → **[↶]**

Megjegyzés:

- Amikor az üzenetrögzítő be van kapcsolva, a kijelzőn az akkumulátor ikon mellett a(z) **[OK]** ikon látható.

Üzenetrögzítés figyelés

Miközben egy hívó üzenetet hagy, Ön a hordozható készülék hangszórója segítségével belehallgathat a hívásba. A hangszóró hangerő beállításához, nyomja meg ismételten a **[▲]** vagy **[▼]** gombot. Fogadhatja a hívást a hordozható készüléken lévő **[↶]** gomb megnyomásával. Az üzenetrögzítés figyelés (monitorozás) minden egyes hordozható készüléken beállítható.

Megjegyzés:

- Ennek a funkciónak a kikapcsolását, lásd: 42. oldal.

Üzenetrögzítő

Üdvözlőszöveg

Amikor a készülék egy hívásra jelentkezik, a hívók az üdvözlőszöveget hallják. Ön felveheti saját üdvözlőszövegét, vagy használhatja az előre rögzített üdvözlőszöveget is.

Saját üdvözlőszövegének rögzítése

Ön rögzítheti saját (maximálisan 2 perc 30 másodperces) üdvözlőszövegét.

- 1 (középső program gomb) → → **OK**
- 2 **[▼]/[▲]**: "Üdvözlés felv." → **OK**
- 3 Tartsa a kézibeszélőt körülbelül 20 cm távolságra, és beszéljen a mikrofonba tisztán és érthetően.
- 4 A rögzítés leállításához nyomja meg a(z) gombot.
- 5 **[↶⊙]**

Előre rögzített üdvözlőszöveg használata

Ha törli, vagy nem rögzíti saját üdvözlőszövegét, a készülék a hívóknak egy előre felvett üdvözlőszöveget játszik le, amelyben felkéri őket, hogy hagyjanak üzenetet. Ha az üzenet rögzítési időtartama (42. oldal) a(z) "Csak üdvözlés" lehetőségre van állítva, akkor a készülék nem rögzíti a hívók üzeneteit, hanem egy másik, előre rögzített üdvözlőszöveget játszik le, amelyben a hívókat egy későbbi újrahívásra kéri fel.

Az üdvözlőszöveg lejátszása

- 1 (középső program gomb) → → **OK**
- 2 **[▼]/[▲]**: "Üdvözlés leját." → **OK**
- 3 **[↶⊙]**

Saját üdvözlőszövegének törlése

Ha törli saját üdvözlőszövegét, a készülék a hívóknak az előre rögzített üdvözlőszöveget játssza le.

- 1 (középső program gomb) → → **OK**
- 2 **[▼]/[▲]**: "Üzenet törlése" → **OK**
- 3 **[▼]/[▲]**: "Üdvözlés töröl." → **OK**
- 4 **[▼]/[▲]**: "TGEN" → **OK** → **[↶⊙]**

Üzenetek lejátszása a bázisállomás használatával

Amikor a készülék új üzeneteket rögzített, a bázisállomáson az **[▶]** (Üzenet kijelző) villog.

Nyomja meg a(z) **[▶]** gombot.

- Ha a készülék új üzeneteket rögzített, a bázisállomás lejátszza az új üzeneteket.
- Ha nincs új üzenet, akkor a bázisállomás az összes üzenetet lejátszza.

Megjegyzés:

- Amikor a bázisállomáson lévő üzenetrögzítő bekapcsolva kijelző gyorsan villog, az üzenetmemória megtelt („Memóriakapacitás”, 37. oldal).

Üzenetrögzítő

Az üzenetrögzítő működtetése

Gomb	Működés
[▲] vagy [▼]	A hangszóró hangerő beállítása
[◀◀]	Üzenet megismétlése (lejátszás közben)*1
[▶▶]	Üzenet átugrása (lejátszás közben)
[■]	A lejátszás leállítása
[X]	A lejátszás alatt álló üzenet törlése



*1 Ha az üzenet első 5 másodpercében nyomja le, készüléke az előző üzenetet játssza le.

Az összes üzenet törlése

Nyomja meg kétszer a(z) [X] gombot, amikor a készülék nincs használatban.

Üzenetek lejátszása a hordozható készülék használatával

Amikor a készülék új üzeneteket rögzített, a hordozható készülék kijelzőjén a(z)  ikon és az új üzenetek darabszáma látható.



- 1  (középső program gomb) →  → **OK**
- 2 [▼]/[▲]: Válassza ki a(z) "Új üzenet lej." vagy "Minden üz. lej." lehetőséget. → **OK**
- 3 Ha befejezte, nyomja meg a(z) [X] gombot.

Megjegyzés:

- A hallgatóra történő átkapcsoláshoz nyomja meg a(z)  gombot.

Az üzenetrögzítő működtetése

Az üzenetrögzítőt a hordozható készüléken lévő hívóbillentyűk illetve program gombok megnyomásával is működtetheti.

 (középső program gomb) →  →

OK

Gomb	Működés
[▲] vagy [▼]	A hallgató/hangszóró hangerő beállítása
[1] vagy [◀]	Üzenet megismétlése (lejátszás közben)*1
[2] vagy [▶]	Üzenet átugrása (lejátszás közben)
[3]	Belépés a "Beállítások" menübe
[4]	Új üzenetek lejátszása
[5]	Az összes üzenet lejátszása
[6]	Üdvözlőszöveg lejátszása
[7][6]	Üdvözlőszöveg rögzítése
[8]	Az üzenetrögzítő bekapcsolása
[9] vagy 	A rögzítés leállítása A lejátszás leállítása
[0]	Az üzenetrögzítő kikapcsolása
[*][4]*2	A lejátszás alatt álló üzenet törlése
[*][5]	Az összes üzenet törlése
[*][6]	Üdvözlőszöveg törlése



*1 Ha az üzenet első 5 másodpercében nyomja le, készüléke az előző üzenetet játssza le.

*2 Törölheti az alábbiak szerint is:

 → [▼]/[▲]: "IGEN" → **OK**

Üzenetrögzítő

Az összes üzenet törlése

- 1  (középső program gomb) → 
→ **OK**
- 2 **[v]/[▲]**: "Üzenet törlése" → **OK**
- 3 **[v]/[▲]**: "Mindent töröl" → **OK**
- 4 **[v]/[▲]**: "IGEN" → **OK** → **[*] [0]**

Visszahívás (Csak a hívófélonosító szolgáltatás előfizetői számára)

Ha a hívással együtt a hívóra vonatkozó információ is beérkezett, Ön az üzenet meghallgatása közben visszahívhatja a hívót.

- 1 Lejátszás közben nyomja meg a(z)  gombot.
- 2 **[v]/[▲]**: "Visszahívás" → **OK**

A szám szerkesztése visszahívás előtt

- 1 Lejátszás közben nyomja meg a(z)  gombot.
- 2 **[v]/[▲]**: "Szerk. és hív" → **OK**
- 3 Módosítsa a hívószámot. → **[*]**

Távvezérlés



Ön felhívhatja telefonszámát egy külső, nyomógombos, DTMF (Tone) üzemmódú telefonkészülekről, és elérheti készülékét, hogy meghallgassa üzeneteit vagy megváltoztassa az üzenetrögzítő beállításait. A készülék hangmenüvel segíti Önt abban, hogy a különböző műveletek végrehajtásához melyik hívóbillentyűket kell megnyomnia.

Távvezérlő kód

Amikor az üzenetrögzítőt távvezérléssel működteti, be kell adnia egy 3 számjegyű távvezérlő kódot. Ez a kód megakadályozza, hogy jogosulatlan személyek távvezérléssel meghallgathassák az Ön üzeneteit.

Fontos:

- Az üzenetrögzítő távoli működtetéséhez Önnek először be kell állítania egy távvezérlő kódot.

- 1  (középső program gomb) → 
→ **OK**
- 2 **[v]/[▲]**: "Beállítások" → **OK**
- 3 **[v]/[▲]**: "Táv.kód beáll" → **OK**
- 4 A távvezérlés bekapcsolásához, adja be a kívánt 3 számjegyű távvezérlő kódot.
 - A távvezérlés kikapcsolásához nyomja meg a(z) **[*]** hívóbillentyűt.
- 5 **OK** → **[*] [0]**

Az üzenetrögzítő használata távvezérléssel

- 1 Tárcsázza saját telefonszámát egy nyomógombos, DTMF (Tone) üzemmódú telefonkészülekről.
- 2 Az üdvözlőszöveg elindulása után adja be távvezérlő kódját.
 - Készüléke bemondja az új üzenetek számát.
- 3 A hangmenü indításához nyomja meg a(z) **[9]** hívóbillentyűt.
- 4 Ha szükséges, kövesse a hangmenü utasításait, vagy vezérelje a készüléket távvezérlő parancsokkal (41. oldal).
- 5 Ha befejezte, bontson.

Üzenetrögzítő

Távvezérlő parancsok

Az adott üzenetrögzítő funkciók eléréséhez lenyomhatja a hívóbillentyűket anélkül, hogy megvárná a hangmenüben hallható parancsokat:

Gomb	Működés
[1]	Üzenet megismétlése (lejátszás közben) ^{*1}
[2]	Üzenet átugrása (lejátszás közben)
[4]	Új üzenetek lejátszása
[5]	Az összes üzenet lejátszása
[6]	Üdvözlőszöveg lejátszása ^{*2}
[7]	Üdvözlőszöveg rögzítése
[9]	A hangmenü megismétlése (a lejátszás illetve a rögzítés leállítva)
[0]	Az üzenetrögzítő kikapcsolása
[*][4]	A lejátszás alatt álló üzenet törlése
[*][5]	Az összes üzenet törlése
[*][6]	Üdvözlőszöveg törlése (az üdvözlőszöveg lejátszása közben) ^{*2}
[*][#]	Távvezérlés vége (vagy bontás) ^{*2}

*1 Ha az üzenet első 5 másodpercében nyomja le, készüléke az előző üzenetet játssza le.

*2 Ez a parancs nincs a hangmenüben.

Az üzenetrögzítő bekapcsolása távvezérléssel

Ha az üzenetrögzítő ki van kapcsolva, Ön távvezérléssel bekapcsolhatja.

- Tárcsázza saját telefonszámát egy nyomógombos, DTMF (Tone) üzemmódú telefonkészülekről.
- Hagyja, hogy telefonkészüléke tízszer csengessen.

- Egy hosszú hangjelzést hall.
- 3** A hosszú hangjelzés után, 10 másodpercen belül adja be távvezérlő kódját.
- Készüléke lejátsza az üdvözlőszöveget.
 - Ekkor bonthat, vagy ismét beadhatja távvezérlő kódját, és elkezdheti a távvezérlést (40. oldal).

Az üdvözlőszöveg átugrása az üzenethagyáshoz

Ugyanúgy hagyhat üzenetet, mint bármely más külső hívó. Tárcsázza saját telefonszámát egy nyomógombos, DTMF (Tone) üzemmódú telefonkészülekről. Amikor az üzenetrögzítő belép, nyomja meg a [*] gombot, hogy átugorja az üdvözlőszöveget, és a hangjelzés után rögzítse üzenetét.



Üzenetrögzítő beállítások

A csengetések száma, amely után a készülék jelentkezik a hívásra

Megváltoztathatja a csengetések számát "Csengetésszám", amely után a készülék fogadja a hívást. 2 – 7 csengetést vagy a(z) "Automata" beállítást választhatja.

Az alapértelmezett, gyári beállítás a(z) "4 csengetés".

"Automata": A készülék üzenetrögzítője a 2. csengetés után jelentkezik, amikor új üzeneteket rögzített, és az 5. csengetés után, amikor nincs új üzenet. Ha egy külső telefonkészülekről hívja fel telefonját, hogy meghallgassa új üzeneteit (40. oldal), akkor Ön már a telefon 3. csengetése után tudni fogja, hogy nincs új üzenete. Ekkor bonthatja a hívást, és nem kell fizetnie a hívásért.

-  (középső program gomb) → 

Üzenetrögzítő

- 2 [▼]/[▲]: "Beállítások" → **OK**
- 3 [▼]/[▲]: "Csengetésszám" → **OK**
- 4 [▼]/[▲]: Válassza ki a kívánt beállítást.
→ **OK** → [**↶**]



A hangposta szolgáltatás előfizetői számára

A hangposta vételhez és az üzenetrögzítő megfelelő használatához kérjük, ügyeljen a következőkre:

- Ha Ön a készüléke üzenetrögzítője helyett inkább a távközlési szolgáltatója/telefonársasága által nyújtott hangposta szolgáltatást (43. oldal) kívánja használni, kapcsolja ki az üzenetrögzítőt (37. oldal).
- Ha Ön a távközlési szolgáltatója/telefonársasága által nyújtott hangposta szolgáltatás helyett inkább a készüléke üzenetrögzítőjét kívánja használni, vegye fel a kapcsolatot a távközlési szolgáltatójával/telefonársaságával, hogy inaktiválják az Ön hangposta szolgáltatását. Ha ezt távközlési szolgáltatója/telefonársasága nem tudja megtenni:
 - Állítsa be ennek a készüléknek a "Csengetésszám" paraméterét oly módon, hogy a készülék üzenetrögzítője még azelőtt jelentkezzen a hívásokra, mielőtt azt az Ön szolgáltatója/telefonársasága hangposta szolgáltatása megtenné. Ennek a beállításnak a megváltoztatása előtt ellenőrizni kell a távközlési szolgáltatója/telefonársasága által nyújtott hangposta szolgáltatás aktiválásához szükséges csengetések számát.
 - Változtassa meg a hangposta szolgáltatás csengetéseinek számát úgy, hogy először az üzenetrögzítő fogadhassa a hívást. Ehhez vegye fel a kapcsolatot a távközlési szolgáltatójával/telefonársaságával.

A hívók üzeneteinek rögzítési időtartama

Megváltoztathatja a hívófelekhez hozzárendelt maximális üzenetrögzítési időt. Kiválaszthatja a(z) "Csak üdvözlés" lehetőséget is, amely úgy állítja be a készüléket, hogy csak üdvözlí a hívókat, de nem rögzít üzeneteket. Az alapértelmezett, gyári beállítás a(z) "3 perc".



- 1  (középső program gomb) → 
→ **OK**
- 2 [▼]/[▲]: "Beállítások" → **OK**
- 3 [▼]/[▲]: "Rögzítési idő" → **OK**
- 4 [▼]/[▲]: Válassza ki a kívánt beállítást.
→ **OK** → [**↶**]

Megjegyzés:

- Létrehozhatja saját "csak-üdvözlés" üdvözlőszövegét, ha követi a 38. oldal lépéseit. A készülék lejátsza az előre rögzített, "csak-üdvözlés" üdvözlőszöveget, amelyben a hívókat egy későbbi újrahívásra kéri fel, ha Ön nem rögzített saját, "csak-üdvözlés" üdvözlőszövegét.

Üzenetrögzítés figyelés

Az üzenetrögzítés figyelés (monitorozás) szolgáltatást a(z) "BE" vagy "KI" lehetőségre állíthatja be. A részleteket lásd: 37. oldal. Az alapértelmezett, gyári beállítás a(z) "BE".

- 1  (középső program gomb) → 
→ **OK**
- 2 [▼]/[▲]: "Beállítások" → **OK**
- 3 [▼]/[▲]: "Hívásfigyelés" → **OK**
- 4 [▼]/[▲]: Válassza ki a kívánt beállítást.
→ **OK** → [**↶**]

Hangposta szolgáltatás

A hangposta szolgáltatás az Ön távközlési szolgáltatója/telefontársasága által ajánlott, automatikus üzenetrögzítő szolgáltatás.

Miután előfizetett erre a szolgáltatásra, a hívásaira a távközlési szolgáltatójának/telefontársaságának hangposta rendszere jelentkezik, amikor Ön nem tudja fogadni a hívásokat, vagy foglalt a vonala. Az üzeneteket a távközlési szolgáltatója/telefontársasága, és nem az Ön telefonkészüléke rögzíti.

Ha új üzenetei vannak, a hordozható készüléken megjelenik  ikon, a(z) Ön távközlési szolgáltatójától/telefontársaságától függően. A szolgáltatásra vonatkozó részletek iránt érdeklődjön a távközlési szolgáltatójánál/telefontársaságánál.

Fontos:

- Ha a(z)  ikon még akkor is a kijelzőn marad, miután Ön meghallgatta az új üzeneteket, törölje ki a kijelzőről oly módon, hogy megnyomja a(z) **[C/✕]** gombot, és 2 másodpercig lenyomva tartja.
- Ha Ön a készüléke üzenetrögzítője helyett inkább a távközlési szolgáltatója/telefontársasága által nyújtott hangposta szolgáltatást kívánja használni, kapcsolja ki az üzenetrögzítőt (37. oldal). A részleteket lásd: 42. oldal. (KX-TG8021)

Belső hívás (intercom)/Készülékkereső**Belső hívás (intercom)**

Belső hívások az ugyanazon a rádiókörzeten belüli hordozható készülékek között folytathatók.

Megjegyzés:

- Ha akkor érkezik külső hívása, amikor belső hívásban beszél, szaggatott hangjelzést hall.
A hívás fogadásához nyomja meg a(z) **[📞]** gombot, majd nyomja meg a(z) **[↶]** gombot.
- Amikor a hordozható készüléket személyhívással keresi egy belső hívás miatt, a keresett hordozható készülék 1 percig sípol.

Belső hívás (intercom) kezdeményezése

- 1 **[INT]**
- 2 Egy adott hordozható készülék kereséséhez adja be a kézibeszélő számát.
 - A keresés leállításához nyomja meg a(z) **[📞]** gombot.
- 3 Amikor befejezte a beszélgetést, nyomja meg a(z) **[📞]** gombot.

Belső hívás fogadása

- 1 A személyhívás (átjelzés) fogadásához nyomja meg a(z) **[↶]** gombot.
- 2 Amikor befejezte a beszélgetést, nyomja meg a(z) **[📞]** gombot.

Megjegyzés:

- Még ha a csengőhangerő ki is van kapcsolva a külső hívásokra (24. oldal), a belső hívásoknál a hordozható készülék még akkor is halkán csenget.

Hívások átadása, konferencia hívások

A külső hívások átadhatók az ugyanazon a rádiókörzeten belüli, két hordozható készülék között.

Az ugyanazon a rádiókörzeten belüli, két hordozható készülék konferencia hívást is folytathat egy külső féllel.

Konferencia hívás létrehozására az alábbi két módszer áll rendelkezésre:

- A másik személy megnyomja a(z) **[↶]** gombot, miközben az egyik személy a külső féllel beszél („Hívás megosztás”, 20. oldal).
- Egy külső hívás közben az egyik személy az alábbi módon, személyhívással keres egy másik személyt.

- 1 A külső hívás alatt nyomja meg a(z) **[INT]** gombot a hívás tartásba tételéhez.
 - 2 Adja be a kívánt hordozható készülék számát, amelyre a hívást át akarja adni.
 - 3 Várja meg a keresett fél jelentkezését.
 - Ha a keresett fél nem jelentkezik, nyomja meg a(z) **[INT]** gombot, hogy visszatérjen a külső híváshoz.
 - 4 **Az átadás befejezéséhez:**
Nyomja meg a(z) **[📞]** gombot.
 - A külső hívás a hordozható készülékre kerül.
- Konferencia hívás létrehozásához:**
Nyomja meg a(z) **[3]** gombot.
- A konferenciából való kilépéshez nyomja meg a(z) **[📞]** gombot. A másik két fél folytathatja a beszélgetést.

Belső hívás (intercom)/Készülékkereső

Hívás átadása anélkül, hogy beszélne a másik hordozható készülék használójával

- 1 A külső hívás alatt nyomja meg a(z) **[INT]** gombot. → Írja be a kívánt hordozható készülék számát.
 - A  ikon villog annak jelzésére, hogy a külső hívás tartásban van.
- 2 **[*0]**
 - A külső hívás a másik hordozható készüléken csenget.

Megjegyzés:

- Ha a másik hordozható készülék használója nem fogadja a hívást 1 percen belül, a hívás ismét az Ön hordozható készülékén csenget.

Átadott hívás fogadása

A személyhívás (átjelzés) fogadásához nyomja meg a(z) **[*]** gombot.

Megjegyzés:

- A keresést kezdeményező fél bontása után Ön beszélhet a külső hívóval.

Készülékkereső

A kereséssel megtalálhatja az elkallódott hordozható készüléket.

- 1 **Bázisállomás:**
Nyomja meg a(z) **[*#]** gombot.
 - Az összes bejelentkezett hordozható készülék 1 percig sípol.
- 2 A keresés leállítása:
Bázisállomás:
Nyomja meg a(z) **[*#]** gombot.
Hordozható készülék:
Nyomja meg a(z) **[*0]** gombot.

Megjegyzés:

- Még ha ki is van kapcsolva a csengőhangerő a külső hívásokra (24. oldal), a keresésnél a hordozható készülék még akkor is hangosan csenget.

Hasznos információk

Karakterek bevitele

A karakterek és számok bevételére a számgombok szolgálnak. Mindegyik számgombhoz több karakter van kiosztva. A rendelkezésre álló karakter beviteli módok: Ábécé (ABC), Számbevétel (0-9), Görög (ΑΒΓ), Bővített 1 (AĀĀ), Bővített 2 (SŠŠ), és Cirill (Orosz) (АБВ). Az SMS üzenetekhez az Ábécé (ABC), Számbevétel (0-9), Görög (ΑΒΓ), és a Bővített (AĀĀ) mód áll rendelkezésre. Amikor ezeket a karakter beviteli módokat használja, kivéve a számbevitt, akkor egy hívógomb ismételt lenyomásával kiválaszthatja, hogy melyik karaktert adja be.

- A kurzor mozgatásához nyomja meg a(z) **[←]** vagy a(z) **[→]** gombot.
- A karakterek és számok bevételéhez nyomja meg a hívógombokat.
- A kurzorral kiemelt karakter vagy szám törléséhez nyomja meg a(z) **[C/⊗]** gombot. Az összes karakter illetve szám törléséhez nyomja meg, és tartsa lenyomva a(z) **[C/⊗]** gombot.
- Ha váltani kíván a nagybetűs és kisbetűs írásmód között, nyomja meg a(z) **[*]** gombot.
- Ha egy, ugyanazon a számgombon lévő, másik karaktert kíván bevinni, nyomja meg a(z) **[▶]** gombot, hogy a kurzort a következő helyre vigye, majd nyomja meg a megfelelő számgombot.

Karakter-beviteli módok

Sokféle karakter-beviteli mód használható egy szöveg beírásakor. A bevithető karakterek a beviteli módtól függenek.

Az egyes karakter-beviteli módoknál rendelkezésre álló karakterek

Amikor a készüléken a karakter-beviteli képernyő látható:

1/A/? (jobb oldali program gomb) → **[▼]/[▲]**: Válasszon ki egy karakter beviteli módot. →

OK

Megjegyzés:

- Az SMS üzenetek írásakor használt karakter bevittet lásd: 48. oldal.

Ábécé karaktertáblázat (ABC)

0	1	ABC 2	DEF 3	GHI 4	JKL 5	MNO 6	PQRS 7	TUV 8	WXYZ 9
Szóköz 0	Szóköz # & ' () * , - . / 1	A B C 2	D E F 3	G H I 4	J K L 5	M N O 6	P Q R S 7	T U V 8	W X Y Z 9
		a b c 2	d e f 3	g h i 4	j k l 5	m n o 6	p q r s 7	t u v 8	w x y z 9

Számbevitteli táblázat (0-9)

0	1	ABC 2	DEF 3	GHI 4	JKL 5	MNO 6	PQRS 7	TUV 8	WXYZ 9
0	1	2	3	4	5	6	7	8	9

Hasznos információk

Görög karaktertáblázat (ABΓ)

0	1	ABC2	DEF3	GHI4	JKL5	MNO6	PQRS7	TUV8	WXYZ9
Szóköz 0	Szóköz # & ' () * , - . / 1	A B Γ 2	Δ E Z 3	H Θ I 4	K Λ M 5	N Ξ O 6	Π P Σ 7	T Υ Φ 8	X Ψ Ω Ξ 9

Bővített 1 karaktertáblázat (AÄ)

0	1	ABC2	DEF3	GHI4	JKL5	MNO6	PQRS7	TUV8	WXYZ9
Szóköz 0	Szóköz # & ' () * , - . / 1	A Ä Å Ä Å Å Å Æ B C Ç 2	D E È É Ê Ë Ë F 3	G Ğ H I Î Ï Ï Î Ï 4	J K L 5	M N Ñ O Ó Ô Ø 6	P Q R S Ş ß 7	T U Ü Ú Û Ü Û V 8	W X Y Ý Z 9
		a ä å å ä å å æ b c ç 2	d e è é ê ë ë f 3	g ğ h i î ï ï î ï 4	j k l 5	m n ñ o ó ô ø 6	p q r s ş ş 7	t u ü ú û ü ü v 8	w x y ý z 9

- Az alábbiak a nagybetűs és a kisbetűs írásmódnál is használatosak:

ø Ş Ű ŷ

Bővített 2 karaktertáblázat (SŠš)

0	1	ABC2	DEF3	GHI4	JKL5	MNO6	PQRS7	TUV8	WXYZ9
Szóköz 0	Szóköz # & ' () * , - . / 1	A Ā Ą Ą B C Ć Č 2	D Ď E É Ě ě Ě F 3	G H I Í 4	J K L Ł Ł Ł 5	M N Ń Ń O Ó Ō Ő 6	P Q R Ŕ Ŕ Ś Š š 7	T Ť U Ú Ů ů ú v 8	W X Y ŷ Ý Z Ž ž Ž 9
		a ā ą ą b c ć č 2	d ě e é ě ě ě f 3	g h i í 4	j k l ł ł ł 5	m n ń ń o ó ō ő 6	p q r ŕ ŕ ś š š 7	t ŧ u ú ů ŷ ű v 8	w x y ŷ ý z ž ž ž 9

- Az alábbiak a nagybetűs és a kisbetűs írásmódnál is használatosak:

Ą Ć Ę Ł Ł Ł Ń Ŕ Ś Š ŷ ŷ Ž Ž

Cirill (Orosz) karaktertáblázat (АБВ)

0	1	ABC2	DEF3	GHI4	JKL5	MNO6	PQRS7	TUV8	WXYZ9
Szóköz 0	Szóköz # & ' () * , - . / 1	А Б В Г 2	Д Е Ж З 3	И Й К Л 4	М Н О П 5	Р С Т У 6	Ф Х Ц Ч 7	Ш Щ Ъ Ъ 8	Ь Э Ю Я 9

Hasznos információk

SMS üzenetek írásakor

Ábécé karaktertáblázat (ABC)

0	1	ABC 2	DEF 3	GHI 4	JKL 5	MNO 6	PQRS 7	TUV 8	WXYZ 9
Szóköz 0	Szóköz . @ / : ; * # + - 1 " ' , ! i ? ¿ _ € £ \$ ¥ () [] { } & % \ ^ ~ < > = □ §	A B C 2	D E F 3	G H I 4	J K L 5	M N O 6	P Q R S 7	T U V 8	W X Y Z 9
		a b c 2	d e f 3	g h i 4	j k l 5	m n o 6	p q r s 7	t u v 8	w x y z 9

Számbeviteli táblázat (0-9)

0	1	ABC 2	DEF 3	GHI 4	JKL 5	MNO 6	PQRS 7	TUV 8	WXYZ 9
0	1	2	3	4	5	6	7	8	9

Görög karaktertáblázat (ABΓ)

0	1	ABC 2	DEF 3	GHI 4	JKL 5	MNO 6	PQRS 7	TUV 8	WXYZ 9
Szóköz 0	Szóköz . @ / : ; * # + - 1 " ' , ! i ? ¿ _ € £ \$ ¥ () [] { } & % \ ^ ~ < > = □ §	A B Γ 2	Δ E Z 3	H Θ I 4	K Λ M 5	N Ξ O 6	Π Ρ Σ 7	T Υ Φ 8	X Ψ Ω 9

Bővített karaktertáblázat (AÄÅ)

0	1	ABC 2	DEF 3	GHI 4	JKL 5	MNO 6	PQRS 7	TUV 8	WXYZ 9
Szóköz 0	Szóköz . @ / : ; * # + - 1 " ' , ! i ? ¿ _ € £ \$ ¥ () [] { } & % \ ^ ~ < > = □ §	A Ä Å 2	D E È 3	G Ğ 4	J K L 5	M N Ñ 6	P Q R S 7	T U Û 8	W X Y Z 9
		À Á Â 2	É Ê Ë 3	Ħ Ĩ Ī 4		Ō Ó Ő 6	Ş ß 7 8	Ù Ú Û 9	
		ã ä å 2	d e è 3	ğ ħ 4	j k l 5	m n ñ 6	p q r s ş 7	t u ù 8	w x y z 9
		â ã ä 2	é ê ë 3	ï ĩ ĩ ĩ 4		ô ó ô 6	ß 7 8	ú û ü 9	
		ä å b 2	ē f 3 4	ī ī 4 5		ö ö ö 6		ü v 8 9	
		c ç 2				ø 6			

- Az alábbiak a nagybetűs és a kisbetűs írásmódnál is használatosak: ø Œ

Hasznos információk**Hibaüzenetek**

Ha a készülék hibát észlel, a kijelzőn megjelenik az alábbi üzenetek egyike.

Kijelző üzenet	Ok/megoldás
Üzenetr. megtelt ^{*1}	<ul style="list-style-type: none"> Törölje a felesleges üzeneteket (39. oldal).
Hiba ^{*1}	<ul style="list-style-type: none"> Túl rövid volt a felvétel. Próbálja újra.
sikertelen	<ul style="list-style-type: none"> A telefonkönyv átmásolása nem sikerült (23. oldal). Ellenőrizze, hogy a másik (vevő) hordozható készülék készenléti üzemmódban van-e, és próbálja újra.
Nincs kész	<ul style="list-style-type: none"> A vevő telefonkönyv memóriája megtelt. Törölje a felesleges telefonkönyv bejegyzéseket a másik (vevő) hordozható készülékből, és próbálja újra.
Érvénytelen szám	<ul style="list-style-type: none"> SMS üzenetet próbált meg elküldeni egy, a telefonkönyvben, a bejövő híváslistában vagy a kimenő híváslistában elmentett, 20 számjegynél hosszabb telefonszámra.
Memória megtelt	<ul style="list-style-type: none"> A telefonkönyv memória megtelt. Törölje a felesleges bejegyzéseket (22. oldal). Az üzenetmemória megtelt. Törölje a felesleges üzeneteket (39. oldal).^{*1} A hordozható készüléknél már be van jelentkezve a maximális számú (4) bázisállomás. Törölje a nem használt bejelentkezéseket a hordozható készülékből (31. oldal).
Nincs csatolás. Csatlak. újra a hálóz. adaptert.	<ul style="list-style-type: none"> Megszűnt a hordozható készülék és a bázisállomás kommunikációja. Menjen közelebb a bázisállomáshoz, és próbálja újra. A készülék alaphelyzetbe állításához szüntesse meg a bázisállomás hálózati adapterének csatlakozását. Csatlakoztassa ismét az adaptert, és próbálja újra. Esetleg törődött a hordozható készülék regisztrációja. Jelentkezzen be újra a hordozható készülékkel (29. oldal).
SMS-mem. megtelt	<ul style="list-style-type: none"> Törölje a felesleges üzeneteket (35, 36. oldal).
Használjon újratölthető akkut.	<ul style="list-style-type: none"> Nem a megfelelő típusú akkumulátort, hanem például alkáli vagy mangán elemet helyezett be. Csak a megadott típusú, újratölthető Ni-MH akkumulátorokat használja, lásd: 5, 13. oldal.
Fizessen elő a hívfél azonosít. szolgáltatásra.	<ul style="list-style-type: none"> Önnek elő kell fizetnie a hívfél-azonosító szolgáltatásra. Ha készülékére azután érkezik hívó információ, amikor már előfizetett a hívfél-azonosító szolgáltatásra, ez az üzenet nem jelenik meg.

*1 KX-TG8021

Hasznos információk

Hibaelhárítás

Ha követte ennek a fejezetnek az utasításait, és még mindig problémái vannak, szüntesse meg a bázisállomás hálózati adapterének csatlakozását, és kapcsolja ki a hordozható készüléket, majd csatlakoztassa ismét a bázisállomás hálózati adapterét, és kapcsolja be a hordozható készüléket.

Általános használat

Probléma	Ok/megoldás
A készülék nem működik.	<ul style="list-style-type: none"> • Ellenőrizze, hogy az akkumulátorokat megfelelően helyezte-e be (13. oldal). • Töltse fel teljesen az akkumulátorokat (14. oldal). • Ellenőrizze a csatlakoztatásokat (13. oldal). • A készülék alaphelyzetbe állításához szüntesse meg a bázisállomás hálózati adapterének csatlakozását, és kapcsolja ki a hordozható készüléket. Csatlakoztassa ismét az adaptert, kapcsolja be a hordozható készüléket, és próbálja újra. • A hordozható készülék nincs bejelentkezve a bázisállomásra. Jelentkezzen be a hordozható készülékkel (29. oldal).
Nincs semmi a hordozható készülék kijelzőjén, illetve egy hívás alatt elhalványul a kijelző.	<ul style="list-style-type: none"> • A hordozható készülék kijelzővédő üzemmódban van (15. oldal). Aktiválja újból a hordozható készülék kijelzőjét: <ul style="list-style-type: none"> – egy hívás alatt nyomja meg a [◀] vagy [▶] gombot. – nyomja meg a(z) [☒] gombot az összes többi esetben. • A(z) "LCD megvilágítás" lehetőség töltés közben "KI"-re lett állítva. Változtassa meg a beállításokat (25. oldal). • A hordozható készülék nincs bekapcsolva. Kapcsolja be (16. oldal).

Hasznos információk

Probléma	Ok/megoldás
Nem hall tárcsázási hangot.	<ul style="list-style-type: none"> Nincs csatlakoztatva a bázisállomás hálózati adaptere vagy a telefonvonal vezeték. Ellenőrizze a csatlakoztatásokat. Ha a készülék csatlakoztatásához elosztót használ, távolítsa el az elosztót, és csatlakoztassa a készüléket közvetlenül a hálózati csatlakozó aljzatba. Ha a készülék jól működik, ellenőrizze az elosztót. Szüntesse meg a bázisállomás és a telefonvonal csatlakoztatását, és csatlakoztasson a vonalra egy biztosan jól működő telefonkészüléket. Ha a jó telefon megfelelően működik, vegye fel a kapcsolatot egy szakszervizzel, és javíttassa meg készülékét. Ha a jó telefon sem működik megfelelően, vegye fel a kapcsolatot a távközlési szolgáltatójával/telefonársaságával.
Nem tudja, hogy törölje a → jelzést (Nem fogadott hívás) a kijelzőről.	<ul style="list-style-type: none"> Még vannak meg nem tekintett, nem fogadott hívások. Tekintse meg őket, és törölje → az alábbi módon. <ol style="list-style-type: none">  (középső program gomb) → → OK Nyomja meg a [▼] gombot, hogy a legutolsó hívástól kezdve keressen, illetve nyomja meg a [▲] gombot, hogy a legrégebbi hívástól kezdve keressen.



Programozható beállítások

Probléma	Ok/megoldás
Olyan nyelvre változtatta a kijelző nyelvét, amelyet nem ért.	<ul style="list-style-type: none"> Változtassa meg a kijelző nyelvét (16. oldal).
Programozás közben a hordozható készülék csengetni kezd.	<ul style="list-style-type: none"> Hívása érkezett. Fogadja a hívást, és kezdje újra a programozást miután bontott.

Hasznos információk

Probléma	Ok/megoldás
A hordozható készülék nem tudja bejelentkezni a bázisállomásra.	<ul style="list-style-type: none"> • A hordozható készüléknél már be van jelentkezve a maximális számú (4) bázisállomás. Törölje a nem használt bejelentkezéseket a hordozható készülékből (31. oldal). • A bázisállomásra már be van jelentkezve a maximális számú (6) hordozható készülék. Törölje a nem használt bejelentkezéseket a bázisállomásból (30. oldal). • Rossz PIN kódot adott meg. Ha elfelejtette saját PIN kódját, forduljon a legközelebbi Panasonic szervizhez. • Távolítsa el a hordozható készüléket, illetve a bázisállomást olyan interferencia-források közeléből, mint pl. egy antenna vagy egy mobil telefonkészülék.

Akkumulátor újratöltés

Probléma	Ok/megoldás
A hordozható készülék sípol és/vagy a(z)  ikon villog.	<ul style="list-style-type: none"> • Az akkumulátorban kevés az energia. Töltse fel teljesen az akkumulátorokat (14. oldal).
Ön teljesen feltöltötte az akkumulátorokat, a(z)  ikon mégis villog.	<ul style="list-style-type: none"> • Tisztítsa meg a töltőérintkezőket, és töltse fel újra az akkumulátort (14. oldal). • Ideje kicserélni az akkumulátorokat (13. oldal).
Ön teljesen feltöltötte az akkumulátorokat, de a működési idő rövidebbnek tűnik.	<ul style="list-style-type: none"> • Tisztítsa meg az akkumulátor kivezetéseit (+, -) és a töltőérintkezőket egy száraz ruhadarabbal, és töltse fel ismét.

Hívások kezdeményezése/fogadása, belső hívás (intercom)

Probléma	Ok/megoldás
Az  ikon villog.	<ul style="list-style-type: none"> • A hordozható készülék nincs bejelentkezve a bázisállomásra. Jelentkeztesse be (29. oldal). • A hordozható készülék túl távol van a bázisállomástól. Menjen közelebb. • Nincs csatlakoztatva a bázisállomás hálózati adaptere. Ellenőrizze a csatlakoztatásokat. • A hordozható készüléket illetve a bázisállomást olyan helyen használja, ahol nagy az elektromos interferencia. Helyezze át a bázisállomást, és használja a hordozható készüléket az interferencia-forrásoktól távol.

Hasznos információk

Probléma	Ok/megoldás
Zaj hallatszik, a hang megszakad, majd visszajön.	<ul style="list-style-type: none"> • A hordozható készüléket illetve a bázisállomást olyan helyen használja, ahol nagy az elektromos interferencia. Helyezze át a bázisállomást, és használja a hordozható készüléket az interferencia-forrásoktól távol. • Menjen közelebb a bázisállomáshoz. • Ha DSL/ADSL szolgáltatást használ, azt javasoljuk, hogy csatlakoztasson egy DSL/ADSL szűrőt a bázisállomás és a telefonvonal csatlakozója közé. A részletekkel kapcsolatosan forduljon a DSL/ADSL szolgáltatójához.
A hordozható készülék nem csenget.	<ul style="list-style-type: none"> • A csengő ki van kapcsolva. Állítsa be a csengő hangerőt (24. oldal). • Be van kapcsolva az éjszakai mód. Kapcsolja ki (28. oldal).
A bázisállomás nem csenget.* ¹	<ul style="list-style-type: none"> • A csengő ki van kapcsolva. Állítsa be a csengő hangerőt (25. oldal).
Nem tud hívást kezdeményezni.	<ul style="list-style-type: none"> • A tárcsázási mód rosszul van beállítva. Változtassa meg a beállításokat (16. oldal). • A hordozható készülék túl távol van a bázisállomástól. Menjen közelebb, és próbálja újra. • Egy másik készülék van használatban. Várjon, és próbálja meg később újra. • Valaki éppen használja az üzenetrögzítőt.*¹ Várjon, és próbálja meg később újra. • A billentyűzár be van kapcsolva. Kapcsolja ki (20. oldal).

*¹ KX-TG8021

Hasznos információk**Hívófél-azonosító**

Probléma	Ok/megoldás
Nem jelenik meg a hívóra vonatkozó információ.	<ul style="list-style-type: none"> • Önnek elő kell fizetnie a hívófél-azonosító szolgáltatásra. A részletek iránt érdeklődjön a távközlési szolgáltatójánál/telefonársaságánál. • Ha készüléke bármilyen további telefonberendezéshez csatlakozik, húzza ki, és csatlakoztassa a készüléket közvetlenül a fali csatlakozóba. • Ha DSL/ADSL szolgáltatást használ, azt javasoljuk, hogy csatlakoztasson egy DSL/ADSL szűrőt a bázisállomás és a telefonvonal csatlakozója közé. A részletekkel kapcsolatosan forduljon a DSL/ADSL szolgáltatójához. • Más telefonberendezések zavarhatják ezt a készüléket. Szüntesse meg a többi berendezés csatlakozását, és próbálja újra.
Lassan jelenik meg a hívóra vonatkozó információ.	<ul style="list-style-type: none"> • Az Ön távközlési szolgáltatójától/telefonársaságától függően, a készülék a hívóra vonatkozó információt esetleg csak a második csengetéskor vagy később jeleníti meg. • Menjen közelebb a bázisállomáshoz.
A készüléken kijelzett idő megváltozott.	<ul style="list-style-type: none"> • A beérkező hívófél-azonosítóból származó, helytelen idő információ megváltoztatja az időt. Kapcsolja ki az idő beállítást (27. oldal).

SMS (Short Message Service: rövid szöveges üzenet)

Probléma	Ok/megoldás
Nem tud SMS üzenetet küldeni illetve fogadni.	<ul style="list-style-type: none"> • Nem fizetett elő a megfelelő szolgáltatásra. Vegye fel a kapcsolatot a távközlési szolgáltatójával/telefonársaságával. • Az SMS üzenetközpont száma(i) nincs(enek) tárolva készülékében vagy hibás(ak). Tárolja a megfelelő számo(ka)t (34. oldal). • Az üzenetküldés megszakadt. Várja meg az üzenetküldés végét, mielőtt más telefonfunkciókat használna. • Ha DSL/ADSL szolgáltatást használ, azt javasoljuk, hogy csatlakoztasson egy DSL/ADSL szűrőt a bázisállomás és a telefonvonal csatlakozója közé. A részletekkel kapcsolatosan forduljon a DSL/ADSL szolgáltatójához.

Hasznos információk

Probléma	Ok/megoldás
A bejövő hívásnaplóban az SMS üzenetközpont száma került naplózásra, és az üzenet nem érkezett meg.	<ul style="list-style-type: none"> Valaki akkor próbált meg üzenetet küldeni Önnek, amikor az SMS ki volt kapcsolva. Kapcsolja be (34. oldal).
Megjelenik a(z) "FD" szöveg.	<ul style="list-style-type: none"> A készülék nem tud az SMS üzenetközponthoz kapcsolódni. Ellenőrizze a tárolt SMS üzenetközpont számok helyességét (34. oldal). Ellenőrizze, hogy az SMS be van-e kapcsolva (34. oldal).
Megjelenik a(z) "FE" szöveg.	<ul style="list-style-type: none"> Probléma lépett fel az üzenet küldése során. Próbálja újra.
Megjelenik a(z) "EO" szöveg.	<ul style="list-style-type: none"> Az Ön telefonszáma véglegesen rejtve van, vagy nem fizetett elő a megfelelő szolgáltatásra. Vegye fel a kapcsolatot a távközlési szolgáltatójával/telefonársaságával.
A „✓” (pipa) jel nem jelenik meg, miután az üzenetet elolvasta.	<ul style="list-style-type: none"> Ha hibakód ("FD", "FE" vagy "EO") jelenik meg, a(z) „✓” (pipa) jel nem jelenik meg még akkor sem, ha elolvasta az üzenetet.

Üzenetrögzítő (csak a KX-TG8021 típusnál)

Probléma	Ok/megoldás
A készülék nem rögzít új üzeneteket.	<ul style="list-style-type: none"> Az üzenetrögzítő ki van kapcsolva. Kapcsolja be (37. oldal). Az üzenetmemória megtelt. Törölje a felesleges üzeneteket (39. oldal). A rögzítési idő "Csak üdvözlés"-re van állítva. Változtassa meg a beállításokat (42. oldal). Ha előfizet a hangposta szolgáltatásra, akkor az üzeneteket nem az Ön telefonja, hanem távközlési szolgáltatója/telefonársasága rögzíti. Változtassa meg a készülék csengetéseinek számát, vagy vegye fel a kapcsolatot a távközlési szolgáltatójával/telefonársaságával (41. oldal).
Nem hallja jól saját üdvözlőszövegét.	<ul style="list-style-type: none"> Rögzítse újra saját üdvözlőszövegét (38. oldal).
Nem tudja működtetni az üzenetrögzítőt.	<ul style="list-style-type: none"> Valaki éppen használja a készüléket. Várja meg, amíg a másik felhasználó befejezi. Egy hívó éppen üzenetet hagy. Várja meg, amíg a hívó befejezi. A hordozható készülék túl távol van a bázisállomástól. Menjen közelebb.

Hasznos információk

Probléma	Ok/megoldás
Nem tudja távvezérléssel működtetni az üzenetrögzítőt.	<ul style="list-style-type: none"> Hibás távvezérlő kódot adott be. Ha elfelejtette a távvezérlő kódot, az aktuális kódjának ellenőrzéséhez lépjen be a távvezérlő kód beállításba (40. oldal). Nyomja meg az egyes gombokat finoman, de határozottan. Az üzenetrögzítő ki van kapcsolva. Kapcsolja be (41. oldal). Ön tárcsás (impulzus üzemmódú) telefonkészüléket használ. Próbálja újra egy nyomógombos, DTMF (Tone) üzemmódú telefonkészületről.
Amikor egy üdvözlőszöveget rögzít, vagy éppen az üzeneteket hallgatja, a készülék csenget, és leáll a felvétel.	<ul style="list-style-type: none"> Hívása érkezett. Fogadja a hívást, és próbálja később újra.

Működési hiba folyadék miatt

Probléma	Ok/megoldás
Folyadék vagy másfajta nedvesség került a hordozható készülékbe/bázisállomásba.	<ul style="list-style-type: none"> Szüntesse meg a bázisállomás és a hálózati adapter csatlakozását, és húzza ki a telefonvonal vezetékét a bázisállomásból. Vegye ki az akkumulátorokat a hordozható készülékből, és hagyja száradni legalább 3 napig. Miután a hordozható készülék/bázisállomás teljesen megszáradt, csatlakoztassa ismét a hálózati adaptert és a telefonvonal vezetékét. Helyezze be az akkumulátorokat, és használat előtt töltsse fel teljesen őket. Ha a készülék nem működik megfelelően, forduljon a legközelebbi Panasonic szervizhez.

Vigyázat:

- A maradandó károsodás elkerülése érdekében soha ne használjon mikrohullámú sütőt a szárítási folyamat felgyorsításához.

Hasznos információk**Műszaki adatok**

- **Szabvány:**
DECT (Digital Enhanced Cordless Telecommunications – Továbbfejlesztett digitális zsinór nélküli távközlés), GAP (Generic Access Profile – Általános hozzáférési profil)
- **Csatornák száma:**
120 duplex csatorna
- **Frekvenciatartomány:**
1,88 GHz – 1,90 GHz
- **Duplex eljárás:**
TDMA (Time Division Multiple Access – Időosztásos többszörös hozzáférés)
- **Csatornatávolság:**
1 728 kHz
- **Bitsebesség:**
1 152 kbit/s
- **Moduláció:**
GFSK (Gaussian Frequency Shift Keying – Gauss-féle frekvenciabillentyűzés)
- **Rádiófrekvenciás adási teljesítmény:**
Kb. 10 mW (csatornánkénti átlagteljesítmény)
- **Beszédhang-kódolás:**
ADPCM 32 kbit/s
- **Áramforrás:**
220–240 V AC, 50 Hz
- **Teljesítményfelvétel:**
Bázisállomás*¹:
Készenlét: Kb. 2,1 W
Maximális: Kb. 6,0 W
Bázisállomás*²:
Készenlét: Kb. 2,3 W
Maximális: Kb. 6,2 W
- **Működési feltételek:**
5 °C–40 °C, 20 %–80 % relatív páratartalom (nem lecsapódó)
- **Méret:**
Bázisállomás: Kb. 44 mm × 143 mm × 107 mm
Hordozható készülék: Kb. 155 mm × 48 mm × 34 mm

- **Súly (Tömeg):**
Bázisállomás*¹: Kb. 140 g
Bázisállomás*²: Kb. 170 g
Hordozható készülék: Kb. 130 g

*1 KX-TG8011
*2 KX-TG8021

Megjegyzés:

- A kivétel és a műszaki adatok minden külön értesítés nélkül változhatnak.
- Az ebben a kezelési útmutatóban használt ábrázolás kissé eltérhet a termék valóságos megjelenésétől.

Hasznos információk

Megfelelőségi nyilatkozat

Panasonic

Panasonic Communications Co., Ltd.
1-62, 4-chome, Minoshima, Hakata-ku, Fukuoka 812-8531 Japan

Declaration of Conformity 014344

Document No. PCTP-080060-01

(Issuer's name & address)

Panasonic Communications Co., Ltd.
Hakata-ku, Fukuoka, Japan

(Object of the declaration)

< A >

(Product) : Digital Enhanced Cordless Telephone
(Trade Name) : Panasonic
(Model Nr.) : Base unit - KX-TG8011AR, KX-TG8011BL, KX-TG8011FR, KX-TG8011FX,
KX-TG8011G, KX-TG8011GR, KX-TG8011HG, KX-TG8011JT, KX-TG8011NE, KX-TG8011NL,
KX-TG8011PD, KX-TG8011SL, KX-TG8011SP, KX-TG8011TR,
KX-TG8012FR, KX-TG8012FX, KX-TG8012G, KX-TG8012NE, KX-TG8012NL, KX-TG8012PD,
KX-TG8021AR, KX-TG8021E, KX-TG8021FR, KX-TG8021FX, KX-TG8021G, KX-TG8021GR,
KX-TG8021HG, KX-TG8021JT, KX-TG8021NL, KX-TG8021PD, KX-TG8021SL, KX-TG8021TR,
KX-TG8022E, X-TG8022FR, KX-TG8022G, KX-TG8022NL,
KX-TG8023E, KX-TG8023G, KX-TG8024E
Handset - KX-TGA800E, KX-TGA800EX, KX-TGA800FX
AC Adaptor - PQLV207E, PQLV207CE, PQLV209E, PQLV209CE
Charger Unit - PNLC1001ZA, PNLC1001YA, PNLC1001XA
(Country of Origin): China

The object of the declaration described above is in conformity with the requirements of the following EU legislations and harmonized standards:

(Council Directive) : 1999/5/EC < B >
(Council recommendation) : 1999/519/EC
(Harmonized Standards) : EN60950-1:2001, EN301 406 V1.5.1 (07-2003) < C >
EN301 489-01 V1.6.1 (09-2005), EN301 489-06 V1.2.1 (08-2002)
EN50385: 2002, EN 50360: 2001

Signed for and on behalf of :

Printed Name : Toshiaki Sakiyama
Title : Director
Date of issue : 16 June, 2008

Authorised Representative:

Panasonic Testing Centre
Panasonic Marketing Europe GmbH
Winsbergring 15, 22525 Hamburg, Germany

(Signature) : Hans Joachim Habeck
(Printed name) : Hans Joachim Habeck
(Date) : 17.06.08

A nyilatkozat fent említett tárgya <A> a következő EU rendeletek és harmonizált szabványok <C> követelményeivel összhangban van.

Tárgymutató

- A** Akkumulátor: 13, 14, 15
 A táplálás bekapcsolása: 16
 Automatikus hívásfogadás: 19, 25
- Á** Áramkimaradás: 13
 Átjátszó állomás: 31
- B** Bázisállomás
 Kiválasztása: 30
 Törlése: 31
 Bejövő híváslista: 33
 Bejövő hívásnapló szerkesztése: 33
 Belső hívás (intercom): 44
 Billentyűhang: 25
 Billentyűzár: 20
- Cs** Csengőhang típus: 24
- D** Dátum és idő: 17
- E** Egy gombnyomásos tárcsázás (gyorstárcsázás): 22
- É** Ébresztés: 27
 Éjszakai mód: 28
- H** Hangerő
 Csengő (Bázisállomás): 25
 Csengő (Hordozható készülék): 19, 24
 Hallgató: 18
 Hangszóró: 18
 Hangposta: 43
 Hangzásjavítás: 20
 Hibaelhárítás: 50
 Hibaüzenetek: 49
 Hívás megosztás (Konferencia kapcsolat): 20
 Hívások átadása: 44
 Hívások fogadása: 19
 Hívások kezdeményezése: 18
 Hívás titkosság: 20
 Hívófél-azonosító szolgáltatás: 32
 Hordozható készülék
 Bejelentkezés (Regisztráció): 29
 Készülékkereső: 45
 Regisztráció törlése (Kijelentkezés): 30
- I** Ideiglenes tone tárcsázás: 20
- K** Idő beállítás: 27
 Karakterek bevitele: 46
 Kategória: 21
 Csengőhangok: 32
 Kijelző háttérzínek: 32
 Kihangosítás: 18
 Kijelző
 Háttérszín: 25
 Készenléti üzemmód: 25
 Kontraszt: 25
 LCD tompítás: 25
 Nyelve: 16
 Tapéta: 25
 Konferencia kapcsolat: 44
- L** Lánctárcsázás: 23
- N** Nem fogadott hívások: 32
 Némítás: 19
- P** PIN: 29
- S** SMS szolgáltatás: 34
- T** Tárcsázási mód: 16
 Tárcsázási szünet: 18
 Telefonkönyv: 21
 Telefonkönyv másolás: 23
 További bázisállomások használata: 29
 További hordozható készülékek használata: 29
- Ú** Újrahívás/Hurokmegszakítás (Flash): 19, 25
 Újratárcsázás: 18
- Ü** Üzenetrögzítő: 37
 Az üzenetek lejátszása: 38, 39, 40
 Be/kikapcsolása: 37, 39, 41
 Csak üdvözlés: 42
 Csengetések száma: 41
 Rögzítési idő: 42
 Távvezérlés: 40
 Távvezérlő kód: 40
 Üzenetek törlése: 39, 41
 Üzenetrögzítés figyelés (monitorozás): 37, 42
- V** Várakozó hívás: 19
 Várakozó hívás hívófél azonosító: 19



Egy későbbi hivatkozáshoz

Javasoljuk, hogy jegyezze fel az alábbiakban biztosított helyre azokat az információkat, amelyek segítségével lesznek, amikor bármilyen garanciális javítást igényel.

Gyári szám

Vásárlás kelte

(a bázisállomás alján található)

A kereskedő neve és címe

Csatolja ide a vásárláskor kapott nyugtát.

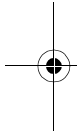

CE0470

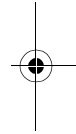

Értékesítési osztály:

Panasonic South-East Europe Kft.
1117 Budapest, Neumann J. u. 1.

Panasonic Communications Co., Ltd.

1-62, 4-chome, Minoshima, Hakata-ku, Fukuoka 812-8531, Japan

Szerzői jog:

Jelen használati útmutató szerzői joga a Panasonic Communications Co., Ltd.-t illeti, és csak belső használatra szolgál. A szerzői jogra vonatkozó törvények értelmében ezt a használati útmutatót a Panasonic Communications Co., Ltd. előzetes, írásos engedélye nélkül semmilyen formában nem szabad reprodukálni sem részben, sem egészében.

© Panasonic Communications Co., Ltd. 2008



TG8011 HG



PNQX1388ZA CC0908DE0

