

Panasonic

Digitális szuperhibrid rendszer

Kezelési útmutató

Típuszám: **KX-TD500**



Mielőtt csatlakoztatná a digitális szuperhibrid rendszert, kérjük olvassa el ezt az útmutatót.

Köszönjük, hogy Panasonic Digitális szuperhibrid rendszert vásárolt.

Telefonok

A rendszer alkalmas a Panasonic típusú digitális és analóg rendszerkészülékek csatlakoztatására. Kéthuzalos eszközök is csatlakoztathatók, például hagyományos telefonkészülékek, telefaxok, zsinór nélküli telefonok, hangposta rendszerek stb.

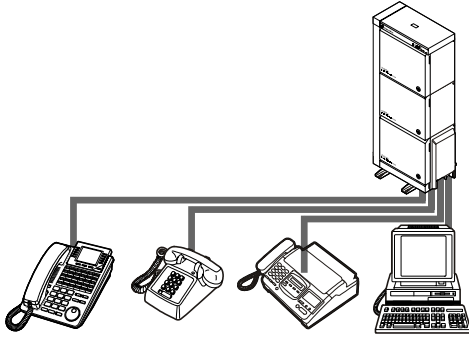

1.2 Csatlakoztatási példa

További mellékállomások

Az alközpont a rendszerkészülékek és a hagyományos, kéthuzalos telefonkészülékek párhuzamos csatlakoztatásával képes megduplázni mellékállomási kapacitását. Egy rendszerkészülék megoszthatja a mellékállomás használatát egy hagyományos készülékkel. Azonkívül Ön egy Panasonic digitális rendszerkészüléket és egy hagyományos, kéthuzalos telefonkészüléket ugyanarra a portra csatlakoztathat, és egyéni mellékállomásként veheti igénybe őket.

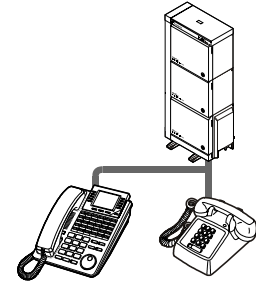

1.3 Másodkészülék párhuzamos csatlakoztatása

Telefonköltség megtakarítás (Automatikus irányválasztás)

A rendszer a tárcsázott külső számon és a hívás időpontján alapuló, legköltséghímélőbb hordozót választja.

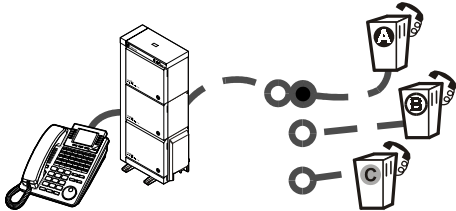

24. oldal

Hívásrészletező (Részletes egyéni számla)

Az alközpont az alábbi információkat képes tárolni és kinyomtatni: a hívás dátuma, időpontja, a mellékállomási hívószáma, a tárcsázott szám, a hívás időtartama stb.

Date	Time	Ext
06/24/97	10:03AM	123
06/24/97	11:07AM	223

Időmegtakarítás

Számos, hasznos szolgáltatás segíti tevékenységét és csökkenti az elvégzendő feladatok számát, például a tárcsázás egyszerű módon és a foglalt felek újrahívása.

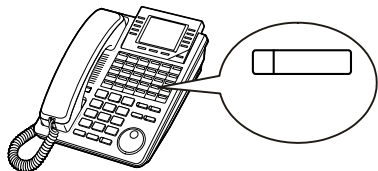

 Működés

Hangposta integráció

Ha nem tudja fogadni hívásait, akkor átirányíthatja azokat a hangposta rendszerre, hogy a hívók üzenetet hagyhassanak az Ön postaládájában.

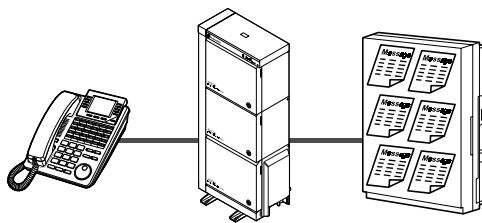

 2.8.3 Hangposta integráció. Ha az alközponthoz hangposta rendszer csatlakozik.

Megjegyzés:

Ez a kezelési útmutató nem tartalmazza az egyes berendezések típusszámának végén lévő, a felhasználási területre vonatkozó karaktereket.

Figyelmeztetés

Jelen berendezés „A” osztályú termék. Otthoni környezetben a termék rádió interferenciát okozhat. Ebben az esetben a felhasználónak megfelelő ellenintézkedéseket kell fogantósítania.

CE

72/23/EEC
89/336/EEC
92/31/EEC
93/68/EEC

Fontos biztonsági és életvédelmi tájékoztató

FIGYELMEZTETÉS

EZT A BERENDEZÉST CSAK SZAKKÉPZETT SZERVIZ SZEMÉLYZET TELEPÍTHETI ÉS ÜZEMELTETHETI.

HA OLYAN MEGHIBÁSODÁS LÉP FEL, AMELYNEK EREDMÉNYEKÉPPEN A BERENDEZÉS BELSŐ RÉSZEI HOZZÁFÉRHEŐVÉ VÁLNAK, AZONNAL HÚZZA KI A HÁLÓZATI KÁBELT, ÉS KÜLDJE VISSZA A BERENDEZÉST A FORGALMAZÓHOZ.

A TÁVKÖZLÉSI ÖSSZEKÖTTETÉSEKET A HÁLÓZATI CSATLAKOZÁS MEGSZÜNTETÉSE ELŐTT KELL ELTÁVOLÍTANIA A BERENDEZÉS ÁTHELYEZÉSÉT MEGELŐZŐEN. AZ ÁTHELYEZÉS UTÁN ELŐSZÖR A HÁLÓZATI KÁBELT CSATLAKOZTASSA.

EZ A BERENDEZÉS HÁROMERES, FÖLDELT CSATLAKOZÓVAL RENDELKEZIK, AMELYNEK KÜLÖN, FÖLDELŐ KIVEZETÉSE VAN. BIZTONSÁGTECHNIKAI OKOKBÓL EZ A CSATLAKOZÓ CSAK OLYAN, FÖLDELT, HÁLÓZATI DUGASZALJZATBA ILLESZKEDIK, AMELY AZ ELŐÍRÁSOKNAK MEGFELELŐEN LETT TELEPÍTVE.

A BERENDEZÉS TELJES FESZÜLTSEGMENTESÍTÉSE CSAK A HÁLÓZATI KÁBELNEK A FALI CSATLAKOZÓBÓL TÖRTÉNŐ ELTÁVOLÍTÁSÁVAL VALÓSUL MEG.

A HÁLÓZATI KÁBEL HASZNÁLATOS FŐ MEGSZAKÍTÓ ESZKÖZKÉNT, EZÉRT BIZTOSÍTSA, HOGY A DUGASZALJ A BERENDEZÉS MELLETT, KÖNNYEN HOZZÁFÉRHEŐHELYEN LEGYEN ELHELYEZVE / TELEPÍTVE.

EGY ESETLEGES TŰZ KELETKEZÉSE ILLETVE EGY ÁRAMŰTÉS ELKERŰLÉSE ÉRDEKÉBEN NE TEGYE KI A TERMÉKET ESŐ ILLETVE SEMMILYEN MÁS NEDVESSÉG HATÁSÁNAK.

Fontos biztonsági és életvédelmi tájékoztató

Amikor használja ezt a készüléket, egy esetleges tűz keletkezése illetve egy áraműtés vagy személyi sérülés kockázatának elkerülése érdekében az alábbiakban felsorolt alapvető biztonsági intézkedéseket mindig be kell tartania:

1. Ne használja ezt a készüléket víz – például fürdőkád, mosdókagyló, konyhai mosogató, öblítő stb. – mellett, kerülje a használatot nedves alagsorban illetve úszómedence közelében is.
2. Viharos időben lehetőleg ne használja a telefont (kivéve a zsinórnélküli típust). Egy villámlás áraműtést okozhat, még ha távolabb csap is be.
3. Ne használja a telefont gázszivárgás bejelentésére a szivárgás közvetlen közelében.
4. Csak az útmutatóban jelzett hálózati zsinórt és akkumulátort használja. Az akkumulátort ne dobja tűzbe, mert felrobbanhat. A használt akkumulátortól a helyi előírásoknak megfelelően kell megszabadulnia.

ŐRIZZE MEG EZT AZ ÚTMUTATÓT.

[Ikonok leírása]

A használati útmutatóban az alábbi ikonokat használjuk a leggyakrabban:



Tanácsok



Feltételek



Programozási hivatkozások

Vigyázat!

- Tartsa távol a berendezést olyan elektromos zajt keltő eszközöktől, mint pl. a fénycsövek, motorok és televíziókészülékek. Ezek a zajforrások befolyásolhatják a berendezés teljesítő-képességét.
- A berendezést óvni kell a portól, a párától, a magas (40 °C feletti) hőmérséklettől és a ráz-kódástól; ne tegye ki közvetlen napfénynek sem.
- Soha ne próbáljon meg semmiféle vezetékot, tűt stb. bedugni a berendezés szellőző illetve egyéb nyílásaiba.
- Ha bármilyen probléma adódik, távolítsa el a berendezés csatlakozóját a telefonvonalról. Dugasolja a telefonkészüléket közvetlenül a telefonvonalra. Ha a telefon megfelelően mű-ködik, ne csatlakoztassa ismét a berendezést mindaddig, amíg azt meg nem javította a Pa-nasonic márkaszerviz. Ha a telefonkészülék nem működik megfelelően, nagy a valószínűsége, hogy a hiba a telefonvonalban van, és nem a berendezésben.
- A ház tisztításához ne használjon benzint, hígítót vagy hasonló oldószert sem súrolószert. Törölje le egy puha ruhadarabbal.

A berendezés gyári száma az aljára ragasztott címkén található. Saját érdekében, kérjük írja be a típusszámot és ezt a számot a megfelelő helyre, a kezelési útmutatót pedig a vásárlási bizonylattal együtt őrizze meg, mert egy esetleges lopás esetén illetve egy későbbi hivatkozáshoz ezek szolgálnak igazolásként.

TÍPUSSZÁM: _____

GYÁRI SZÁM: _____

Egy későbbi hivatkozáshoz

A VÁSÁRLÁS IDŐPONTJA _____

A FORGALMAZÓ CÉG NEVE _____

A FORGALMAZÓ CÉG CÍME _____

Fontos figyelmeztetés!

Felhívjuk a figyelmét, hogy a DISA üzemmód rendelkezik olyan funkcióval, melynek révén az alközpontot valamely külső fővonalról felhívó fél ugyanolyan szolgáltatásokat vehet igénybe, mintha a rendszeren belüli mellékállomás lenne, azaz a külső állomásról, de az alközponton keresztül kimenő hívásokat kezdeményezhet.

Az alközpontok, megfelelő programozás illetve beállítás esetén lehetőséget nyújtanak arra, hogy kimenő hívást csak a beállított titkos kód megadása után lehessen kezdeményezni, vagy egyáltalán ne lehessen ezt a szolgáltatást használni. Ezáltal az alközpontba történő illetéktelen behatolás, a fővonalak jogosulatlan használata és az ennek következtében felmerülő kár lehetősége minimálisra korlátozható.

Amennyiben Ön használja a DISA szolgáltatást, a fentiek alapján szeretnénk felhívni szíves figyelmüket arra, hogy az esetleges számlaviták, az illetéktelen behatolás és az ennek következtében felmerülő, másra át nem hárítható károk megelőzése érdekében a beállításokat minden esetben a legnagyobb gondossággal végezzék és ellenőrizzék le az alközpont üzembe helyezőjével.

Tartalomjegyzék

1. Áttekintés

1.1	Kapacitás.....	10
1.2	Csatlakoztatási példa	11
1.3	Másodkészülék párhuzamos csatlakoztatása	13

2. Működés

2.1	Mielőtt a telefonokat üzemeltetné.....	16
2.2	Hívások kezdeményezése	22
2.2.1	Alapvető hívásfajták	22
2.2.2	Tárcsázás egyszerű módon (gyorstárcsázás)	25
2.2.3	Ismételt hívás (újrátárcsázás)	32
2.2.4	Amikor a hívott vonal foglalt vagy nem jelentkezik.....	34
2.2.5	Hívás korlátozás nélkül.....	41
2.2.6	A hívásjelzési mód megváltoztatása (Átkapcsolható hívásjelzés – csengetéssel / beszédhanggal).....	45
2.2.7	A hívott fél közvetlen elérése bejövő fővonalai hívásnál (DISA – DTMF beválasztás).....	46
2.3	Hívások vétele.....	48
2.3.1	Hívások fogadása.....	48
2.3.2	Hívásfogadás a kézibeszélő felemelése nélkül (Hangostelefon üzemmódú hívásfogadás).....	50
2.3.3	Egy másik mellékállomást csengető hívás átvétele (Hívásátvétel).....	51
2.3.4	Külső hangszórón jelentkező hívás fogadása (TAFAS – Fővonalai hívás fogadása bármelyik mellékállomásról)	53
2.3.5	Az ANSWER / RELEASE gomb használata	54
2.4	Beszélgetés közben	56
2.4.1	Hívás tartásba tétele.....	56
2.4.2	Beszélgetés két féllel felváltva (Partnerváltogatás).....	61
2.4.3	Hívás átadása.....	62
2.4.4	Jelentkezés várakozó hívásra	65
2.4.5	Három résztvevős beszélgetés (Konferencia)	67
2.4.6	Némítás	70
2.4.7	Behallgatás engedélyezése mások számára (Kihangosítás felemelt kézibeszélő mellett) [csak a KX-T7431, KX-T7433 és KX-T7436 típusnál].....	71
2.4.8	Végpontok közötti DTMF jelzések („Tone” áttárcsázás).....	72
2.5	Mielőtt elhagyná helyét.....	74
2.5.1	Hívásainak átirányítása (Hívásátirányítás).....	74
2.5.2	Hívásainak átirányítása az ISDN hálózat segítségével (Hívásátirányítás az ISDN szolgáltató segítségével)	78
2.5.3	Az Ön üzenetének megjelenítése a hívó fél kijelzőjén (Üzenethagyási lehetőség).....	80
2.5.4	Annak megakadályozása, hogy mások használják az Ön telefonját (Mellékállomás lezárása).....	83
2.5.5	Kilépés egy mellékállomási csoportból (Log-In / Log-Out).....	85
2.6	Hangbemondás kezdeményezése / Jelentkezés hangbemondásra.....	87
2.6.1	Személykeresés	87
2.6.2	Személykeresés és hívásátadás	90
2.6.3	Jelentkezés személykeresésre	92

2.7	Telefonjának beállítása az Ön igényeinek megfelelően.....	94
2.7.1	Az időzített riasztó hívás beállítása (Ébresztés)	94
2.7.2	A bejövő hívások elutasítása (DND – Hívásvédelem / „Ne zavarj”).....	97
2.7.3	Várakozó hívás jelzés vétele (Várakozó hívás jelzése / Érkező hívás bejelentése felemelt kézibeszélő mellett [OHCA] / „Kezelői” OHCA).....	99
2.7.4	Személykeresés hangbemondásának letiltása (Személykeresés – letiltása).....	101
2.7.5	Az Ön számának megjelenítése a hívott fél és a hívó fél telefonjának kijelzőjén (hívó / kapcsolt vonal azonosságának megjelenítése [CLIP / COLP]).....	102
2.7.6	Az Ön száma megjelenítésének letiltása a hívott fél telefonjának kijelzőjén (Hívó vonal azonosságának korlátozása / tiltása [CLIR])	103
2.7.7	Az Ön száma megjelenítésének letiltása a hívott fél telefonjának kijelzőjén (Kapcsolt vonal azonosságának korlátozása / tiltása [COLR]).....	104
2.7.8	Az Ön hívása átvételének megtiltása a többi mellékállomás számára (Hívásátvitel letiltása)	105
2.7.9	Az Ön hívásába való belépés megtiltása a többi mellékállomás számára (Befigyelés letiltása).....	106
2.7.10	A háttérzene bekapcsolása (BGM)	107
2.7.11	Vonalának védelme a jelzőhangoktól (Adatvonal biztosítás).....	108
2.7.12	A nappali / éjszakai üzemmód ellenőrzése	110
2.7.13	A párhuzamosan csatlakoztatott telefonkészülék csengetésének beállítása (Párhuzamos telefon csatlakoztatás).....	111
2.7.14	A szolgáltatások beállításainak törlése mellékállomásán (Mellékállomásról programozott szolgáltatások alaphelyzetbe állítása).....	112
2.8	A felhasználó által biztosított berendezések használata	114
2.8.1	Ha kaputelefont / ajtónyitót csatlakoztatott.....	114
2.8.2	Ha fölérendelt alközpontot csatlakoztatott.....	117
2.8.3	Ha az alközpontozó hangposta rendszer csatlakozik	118
2.9	Miután új helyre költözött az irodában.....	125
2.9.1	Az Ön előző mellékállomási hívószámának és beállításainak használata (Átvitt mellékállomás).....	125
2.10	A kijelzős rendszerkészülék használata	126
2.10.1	Hívás kezdeményezése a hívásnapló segítségével (Bejövő hívások naplója) [csak a KX-T7433, KX-T7436, KX-T7230 és KX-T7235 típusnál]	126
2.10.2	Hívásnapló rögzítése [csak a KX-T7433, KX-T7436, KX-T7230 és KX-T7235 típusnál]	129
2.10.3	Az Ön hívásnaplójába való betekintés megtiltása mások számára (Bejövő hívások naplójának lezárása) [csak a KX-T7433, KX-T7436, KX-T7230 és KX-T7235 típusnál]	130
2.10.4	A KX-T7433, KX-T7436 és KX-T7235 típusú készülék használata	132
2.11	Egyéb szolgáltatások.....	148
2.11.1	A külső modem vezérlése (Külső modem vezérlés)	148
2.11.2	ISDN hálózati szolgáltatások elérése (Hozzáférés az ISDN hálózati szolgáltatásokhoz).....	150
2.11.3	A fogadásra váró UCD hívások számának figyelése (UCD figyelés üzemmód).....	151
2.11.4	A nappali / éjszakai üzemmód átkapcsolása	154

3 Kezelői / rendszerfelelősi szolgáltatások

3.1	Mellékállomások vezérlése.....	158
3.1.1	Ébresztés beállítása más mellékállomásokra (Időzített riasztó hívás távvezérléssel).....	158
3.1.2	Hívásvédelem beállítása illetve törlése más mellékállomásokon („Ne zavarj” szolgáltatás távvezérléssel).....	161

3.1.3	Átirányított mellékállomás hívása (Hívásátirányítás ideiglenes törlése távvezérléssel)	163
3.1.4	A beállítások megváltoztatása (Mellékállomás programozása)	164
3.2	Rendszervezélés	165
3.2.1	Külső háttérzene bekapcsolása (Háttérzene [BGM] – külső).....	165
3.2.2	Kimenő üzenetek (Bejelentkező szövegek) felvétele	166
3.2.3	Fővonal foglalttá tétele (kiszúrás).....	169
3.2.4	Fővonal ellenőrzés	172
3.2.5	Rendszerhiba jelzés megjelenítése (Helyi riasztás kijelzés) [csak a rendszerfelelős]	173

4. Telefonjának és alközpontjának egyéni beállításai

4.1	Telefonjának egyéni beállításai (Mellékállomás programozása)	178
4.1.1	Kezdeti beállítások	179
4.1.2	A gombok egyéni beállításai	182
4.2	Dijkezelés (Mellékállomás programozása)	186
4.3	Alközpontjának egyéni beállításai (Felhasználói programozás)	187
4.3.1	A dátum és időpont beállítása (000).....	196
4.3.2	Közös (alközponti) rövidített hívószámok beállítása (001).....	197
4.3.3	Közös (alközponti) rövidített hívószámok neveinek beállítása (002)	198
4.3.4	Mellékállomási név beállítása (004)	199
4.3.5	Rugalmas fővonalgomb kijelölés (005)	200
4.3.6	Hívó azonosító kód kijelzésének beállítása (006)	202
4.3.7	Hívó azonosító név kijelzésének beállítása (007)	203
4.3.8	Üzenethagyás beállítása (008).....	204
4.3.9	Az azonnali gyorstárcsázás hívószámok beállítása (009)	205

5. Függelék

5.1	Hibakeresés	208
5.2	Szolgáltatás hívószámok listája.....	212
5.3	Telefonkönyv.....	216
5.4	Mi ez a hang?	230
5.5	Műszaki adatok	234

6. Tárgymutató

Tárgymutató.....	235
------------------	-----

Rövid használati útmutató a hagyományos, kéthuzalos telefonkészülékekhez

1. fejezet

Áttekintés

Ez a fejezet röviden bemutatja
alközpontját.

1.1 Kapacitás

A KX-TD500 alközpont egy, két vagy három szekrényből állhat (Alaprendszer és 1., 2. bővítés). Mindegyik szekrény saját tápellátással rendelkezik. [**Moduláris felépítés**]

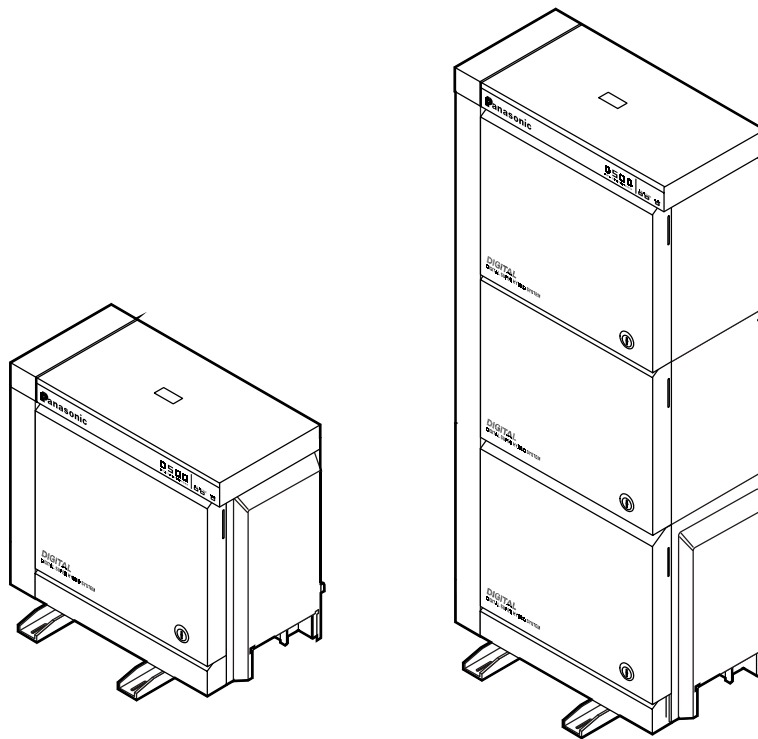

Alaprendszer

Háromszekrényes rendszer

Alaprendszer

Az alaprendszer egy, az alapszekrénynek nevezett szekrényből áll.

Az alaprendszerhez maximálisan 192 vonal (a mellékállomásokat és a fővonalakat is beleértve) csatlakoztatható.

Háromszekrényes rendszer

A KX-TD500 rendszer kapacitása az alapszekrényre telepített legfeljebb két bővítő szekrényvel bővíthető. A maximális kiépítésű rendszert (alapszekrény + 1. bővítő szekrény + 2. bővítő szekrény) „háromszekrényes rendszernek” nevezzük.

A háromszekrényes rendszerhez maximálisan 512 vonal (a mellékállomásokat és a fővonalakat is beleértve) csatlakoztatható.

1.2 Csatlakoztatási példa

Az ábrán egy opcionális berendezéseket is tartalmazó csatlakoztatási példa látható.

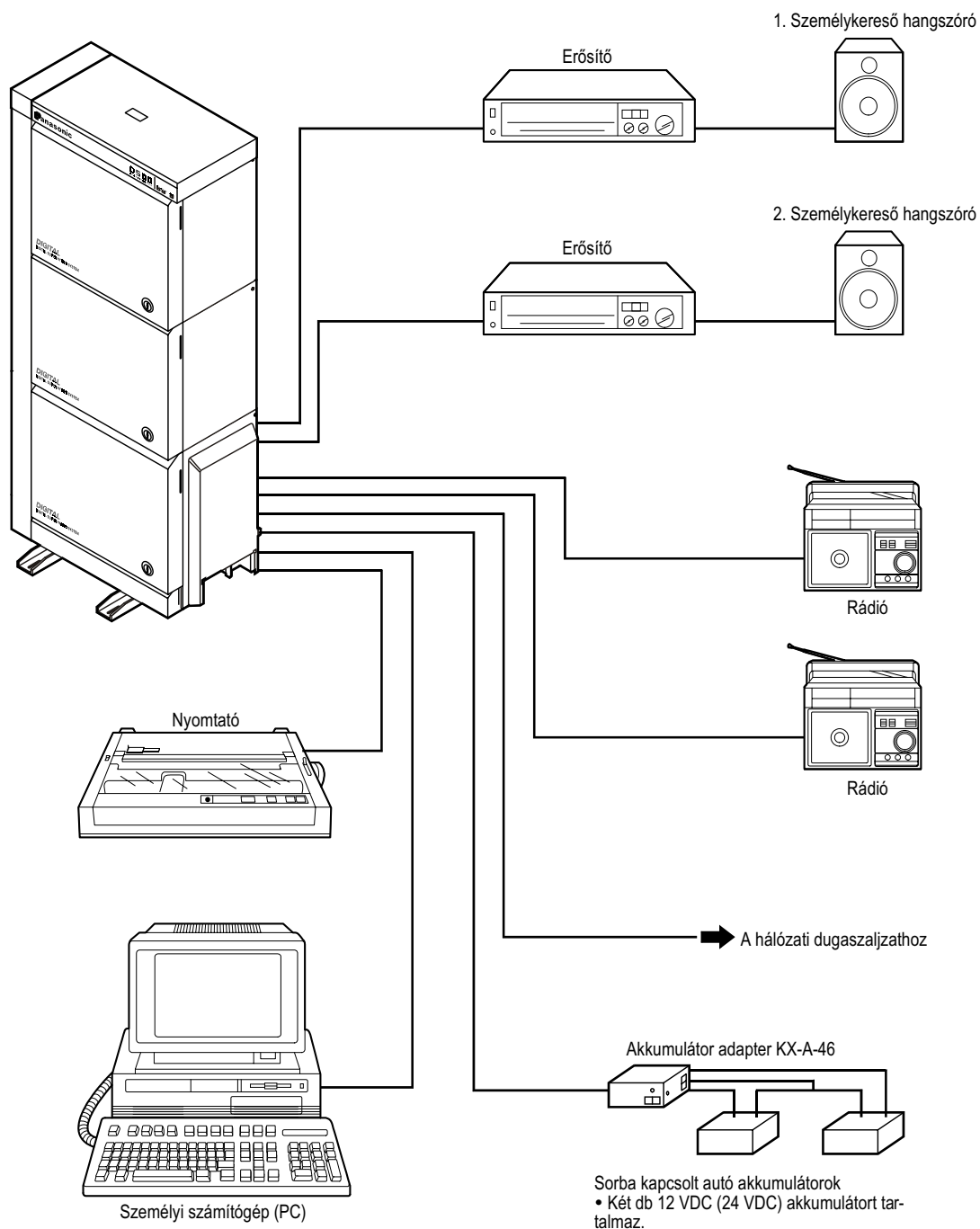

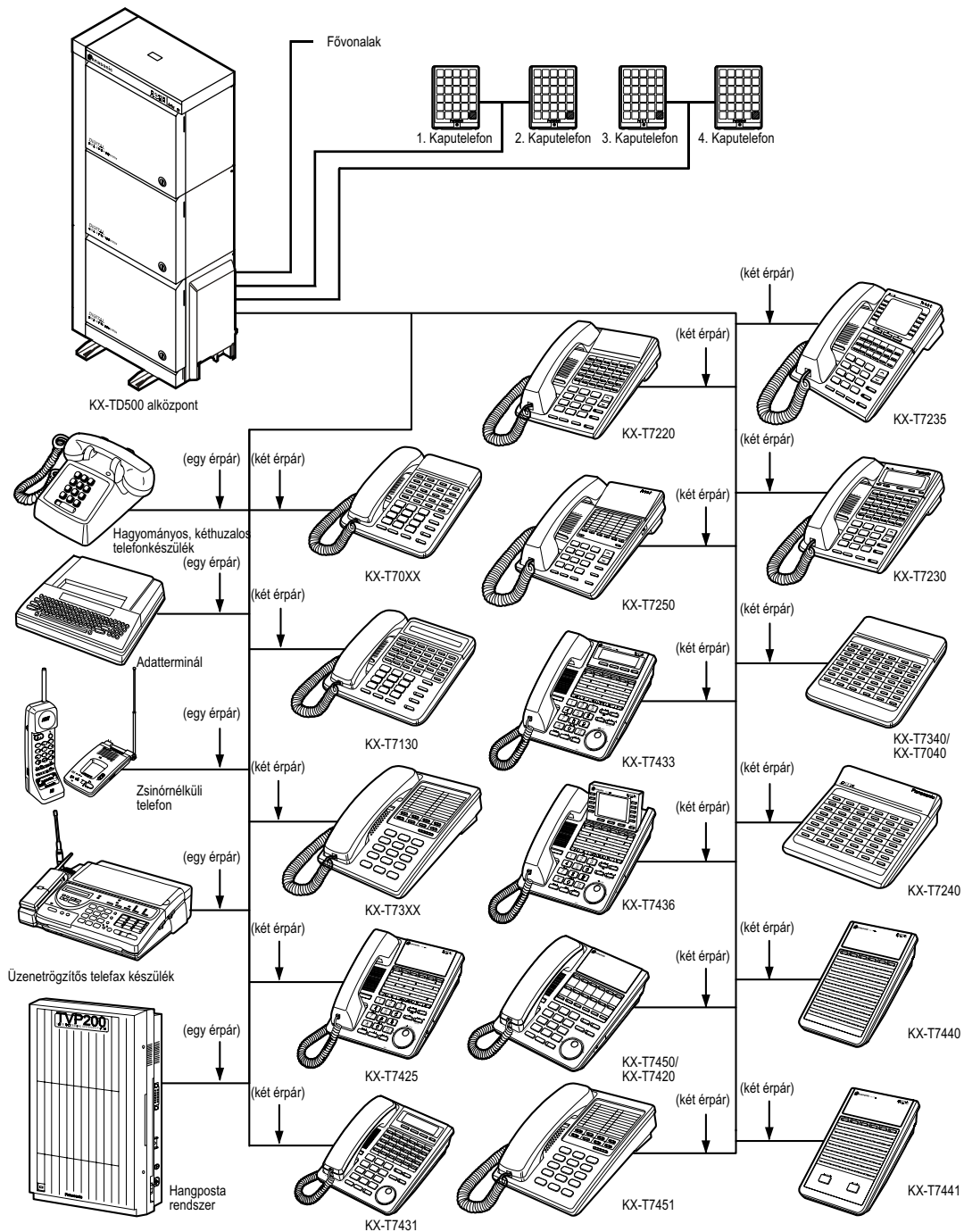

* A mellékállomásoknál párhuzamos csatlakoztatás is rendelkezésre áll. Ha további információra van szüksége, kérjük olvassa el a Szolgáltatás útmutató 1.3. Rendszerszolgáltatások fejezetében a „Másodkészülék párhuzamos csatlakoztatása” pontot.

1.3 Másodkészülék párhuzamos csatlakoztatása

Egy Panasonic rendszerkészüléket és egy hagyományos, kéthuzalos telefonkészüléket, ideértve a telefax készüléket, a zsinórnélküli telefont stb. párhuzamosan csatlakoztathat ugyanahhoz a mellékállomási csatlakozóhoz. A párhuzamos csatlakoztatás kétféle lehet.

- **Párhuzamos telefon csatlakoztatás**

Bármely rendszerkészülék és hagyományos, kéthuzalos telefonkészülék
Ezek a telefonkészülékek ugyanazt a mellékállomási hívószámot használják. Kövesse az 1. vagy 2. módszert.

A kéthuzalos telefonkészülék csengetéséhez kapcsolja be a csengetést, amennyiben szüksége van rá. (Kérjük olvassa el a „2.7.13 A párhuzamosan csatlakoztatott telefonkészülék csengetésének beállítása (Párhuzamos telefon csatlakoztatás)” fejezetet)

- **Kiegészítő berendezés ivpont (XDP)**

Digitális rendszerkészülék és hagyományos, kéthuzalos telefonkészülék

A telefonok saját mellékállomási hívószámmal rendelkeznek és önállóan működtethetők. Ha további információra van szüksége, forduljon a forgalmazóhoz. Lásd a 2. és 3. módszert.

1. módszer

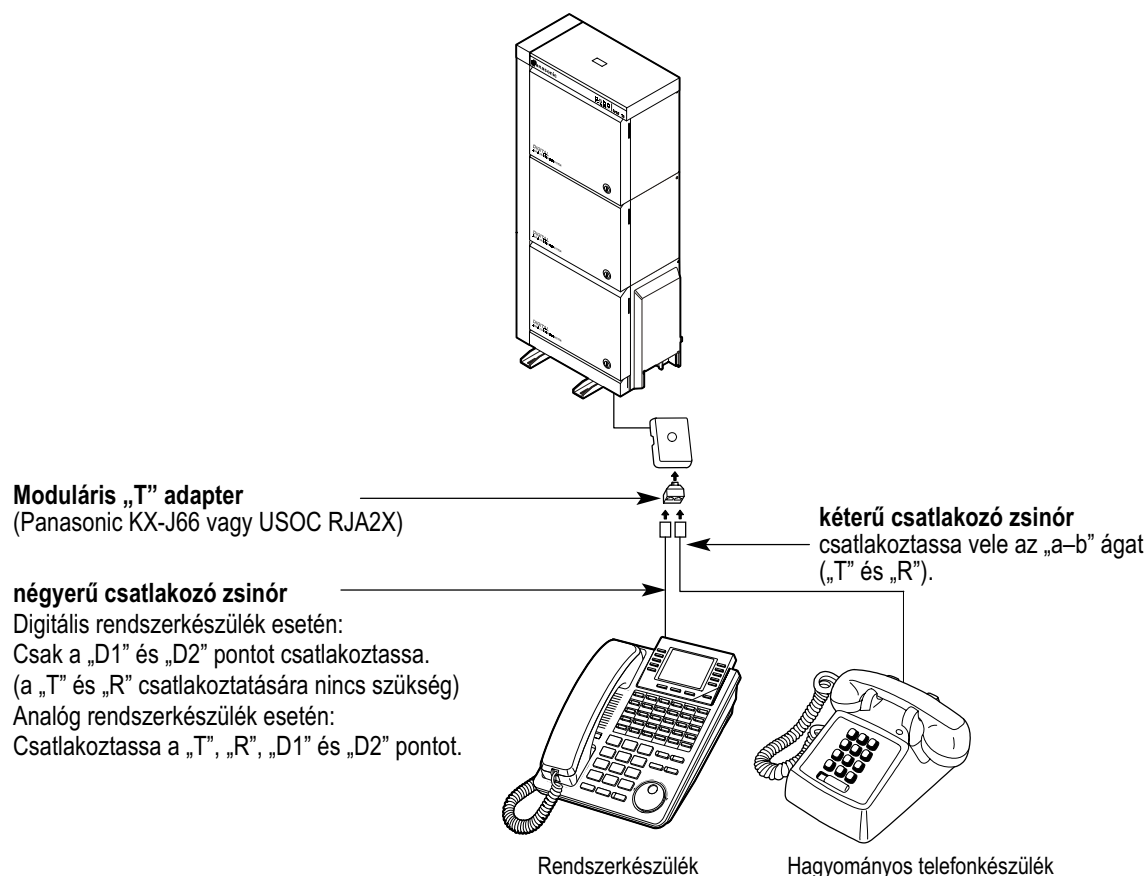

2. módszer

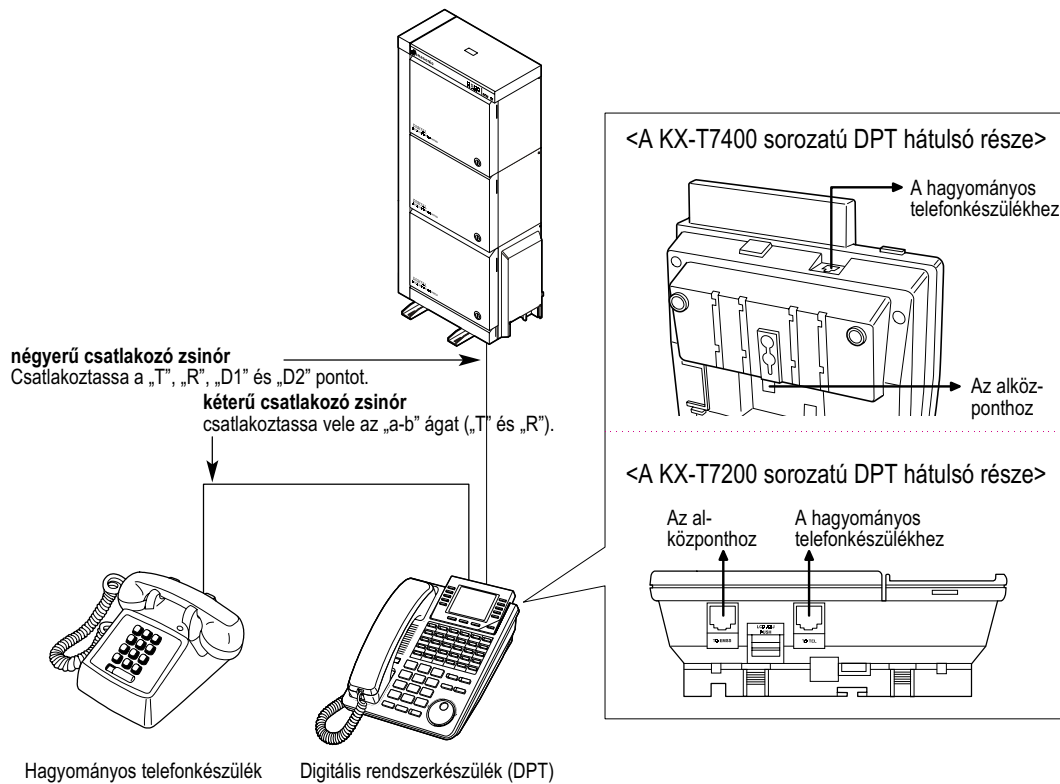

3. módszer

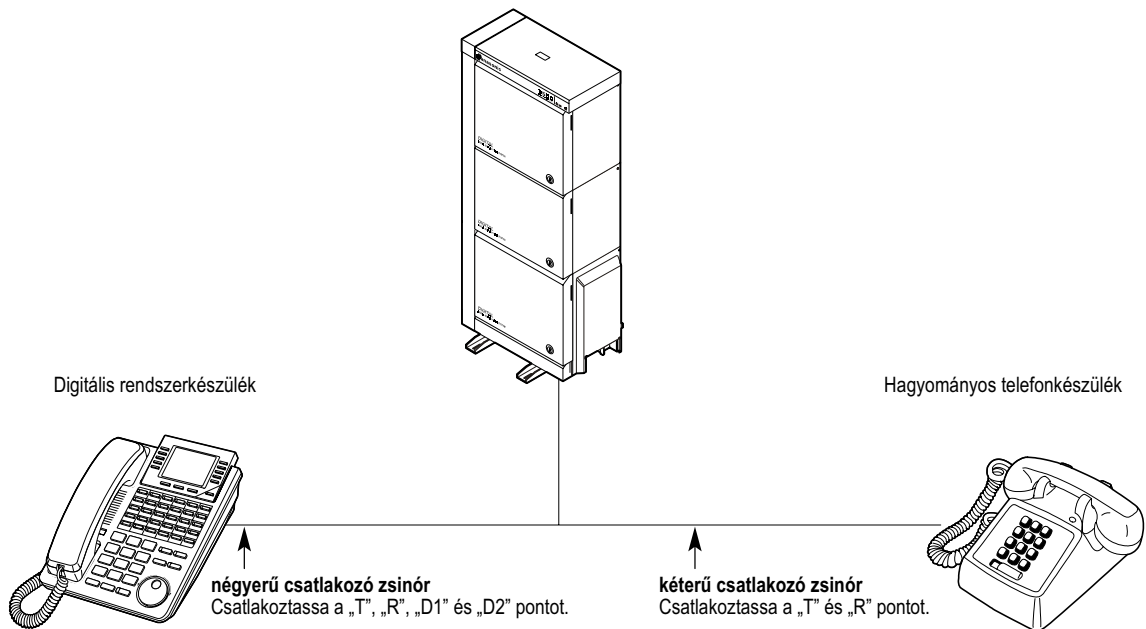

2. fejezet

Működés

Ez a fejezet lépésről lépésre mutatja meg Önnek az egyes szolgáltatások használatát. Olvassa el ezt a fejezetet, hogy alközpontjának számos, hasznos szolgáltatásával megismerkedhessen.

2.1 Mielőtt a telefonokat üzemeltetné

Milyen típusú telefonkészülékek alkalmazhatók?

Ön hagyományos, kéthuzalos telefonkészüléket (SLT), például tárcsás készüléket vagy Panasonic rendszerkészüléket (PT) is használhat, mint például a KX-T7436 típus. A szolgáltatásokat az alkalmazott telefonkészülék típusától függően vegye igénybe. Ha speciális funkciógombbal, például  (Újratárcsázás) gombbal és / vagy kijelzővel (D-PT) ellátott Panasonic rendszerkészüléket használ, akkor az egyszerű programozás érdekében követheti a gomb működtetéseket illetve a kijelző üzeneteit.

Ha megnövelt kijelzőjű telefonkészüléket használ (pl. KX-T7436) akkor a szolgáltatások használatához követheti a kijelzett üzeneteket.

Ha telefonkészülékén nincsenek funkciógombok és / vagy kijelző, akkor Ön az alközpontot a szolgáltatások hívószámának beadásával működtetheti. Kövesse az Ön telefonkészülékéről elérhető működtetést. Ha kezelői konzolt használ, akkor a kezelőn lévő gombokat ugyanúgy használhatja, mint a hozzá csatlakozó rendszerkészülék gombjait.

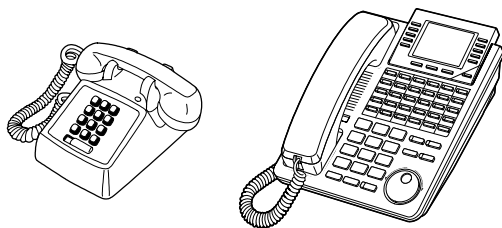

- Ha olyan Panasonic rendszerkészüléket használ, amelyiken nincs funkciógomb, akkor a nem használt rugalmas gombok egyikét átprogramozhatja a kívánt funkcióra. Lásd a „4.1.2 A gombok egyéni beállításai” című fejezetet.

◆◆ Szolgáltatás hívószámok

Bizonyos szolgáltatások működtetéséhez Önnek be kell adnia az előre kijelölt szolgáltatás hívószámot (és szükség esetén egy további paramétert is).

A szolgáltatás hívószámok két típusát alkalmazzuk:

- Rugalmas (programozható) szolgáltatás hívószám (Kérjük olvassa el az „5.2 Szolgáltatás hívószámok listája” fejezetet.)
- Fix szolgáltatás hívószám (Kérjük olvassa el az „5.2 Szolgáltatás hívószámok listája” fejezetet.)

A könnyebb használat érdekében a rugalmas hívószámok rendszerprogramozással megváltoztathatók. Az alközpontban kétféle fix szolgáltatás hívószám lista található, amelyek közül rendszerprogramozással bármelyik kiválasztható. Ha a szolgáltatás hívószámokon változtatni kíván, forduljon a forgalmazóhoz. Ebben az útmutatóban a szolgáltatások használatának leírásánál a (gyárilag beállított) alapértelmezésű számokat használjuk.

A rugalmas hívószámokat -ként (félig sötétített gombként) ábrázoljuk. Ha megváltoztatta a szolgáltatás hívószámát, akkor használja az újonnan programozott számot. Írja be az új számot az „5.2 Szolgáltatás hívószám listába”.



Ha olyan kéthuzalos telefonkészüléket használ, amely nem rendelkezik „*” illetve „#” gombbal, akkor nem tudja használni azokat a szolgáltatásokat, amelyek hívószámukban tartalmazzák a „*” illetve „#” karaktert.

◆◆ Hangok

Egy szolgáltatás használata közben vagy után a nyugtázáshoz különböző hangokat hall. Ezek jelentését lásd az „5.4 Mi ez a hang?” című fejezetben.

◆◆ Kijelző

Ebben az útmutatóban találkozhat „a kijelző ...” kifejezéssel. Ez a Panasonic rendszerkészülék kijelzőjét jelenti. Ha telefonkészüléke nem Panasonic gyártmányú, kijelzős rendszerkészülék, akkor az üzenet nem jelenik meg.

Ha Panasonic gyártmányú, kijelzős rendszerkészüléket használ, akkor a kijelző segítségével ellenőrizheti a beállításokat. Amikor például Ön beállítja a hívásvédelem szolgáltatást, a kijelzőn a „Do Not Disturb” („Ne zavarj”) szöveg látható. Néhány rendszerkészülék segíti is Önt a szolgáltatások egyszerű elérésében. A működtetéstől függő üzenet jelenik meg rajtuk. Ha a kijelző oldalán vagy alatt lévő, megfelelő gombot megnyomja, vagy elforgatja a beállítótárcsát, akkor elérheti a kívánt szolgáltatást. Például, ha a háttérzene bekapcsolása rendelkezésre áll, akkor a kijelzőn a „BGM” (Háttérzene) szöveg látható. Kövesse az egyes szolgáltatásoknál leírt utasításokat.



Ezen túlmenően, a rendszerkészülék kijelzőjétől függően, Ön a kijelző üzeneteit felhasználva veheti igénybe a szolgáltatásokat illetve kezdeményezhet hívásokat. Kérjük, olvassa el a „2.10 A kijelzős rendszerkészülék használata” című fejezetet.



















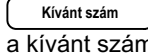

◆◆ Korlátozások

Bizonyos szolgáltatások rendszerprogramozással letilthatók az Ön mellékállomásán. Forduljon a rendszerfelelőshöz vagy a forgalmazóhoz.

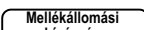
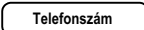
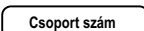















◆◆ Az ikonok leírása











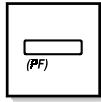

Az alábbi ikonok megmutatják Önnek a szolgáltatás elérhetőségét, magyarázatul szolgálnak és rendelkeznek a szolgáltatások igénybe vételének módjáról.

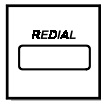
	Ez a szolgáltatás nem vehető igénybe hagyományos, kéthuzalos telefonkészülékről.	 	Fővonal lefoglalása (az alábbiak egyike):
	A vonatkozó programozás címe Kérjük, olvassa el a „4. Telefonjának és alközpontjának egyéni beállításai” című fejezetet, ha szüksége van rá.	 	<ul style="list-style-type: none"> • Nyomja le a CO gombot. • Tárcsázza a fővonal előválasztó kódját, a „9”-et. • Tárcsázza a fővonalcsoport elérési számát: 801–848.
	Híváskezdeményezés (az alábbiak egyike): <ul style="list-style-type: none"> • Emelje fel a kézibeszélőt. • Nyomja le az SP-PHONE gombot. • Nyomja le a MONITOR gombot. (Ha beszélgetni kíván, emelje fel a kézibeszélőt.) 		Nyomja le a kaputelefonon a hívógombot.
	Bontás (az alábbiak egyike): <ul style="list-style-type: none"> • Tegye a helyére a kézibeszélőt. • Nyomja le az SP-PHONE gombot. • Nyomja le a MONITOR gombot. 		Nyomja le egy pillanatra a készülék villáját.
	Nyomja le a megfelelő funkciógombot a rendszerkészüléken (Lásd „Ha Panasonic rendszerkészüléket használ”.)		Várja meg a jelentkezést.
 Kívánt szám a kívánt szám	Adja be a kívánt számot. <Példák>  Adja be a díjkezelési kódot.  Tárcsázza a mellékállomási hívószámot.  Tárcsázza a telefonszámot.  Tárcsázza a csoport számot.		Beszéljen.
			Ön nyugtázó, tárcsázási, hangot, csengetést vagy csengetési visszhangot hall. Ny. hang: nyugtázó hang T. hang: tárcsázási hang Cs. hang: csengetés Cs. v. hang: csengetési visszhang
			Egy rövid hangjelzés (sípolás)

◆ Ha Panasonic rendszerkészüléket használ

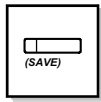
Ha Panasonic rendszerkészüléket és kezelői konzolt használ, azokon számos, az alábbiakban felsorolt, hasznos funkciógombot találhat. Ezek a gombok a kezelést egyszerűvé teszik. A táblázatban szereplő rajzok eltérhetnek az Ön készülékén lévő gombok megjelenési formájától.

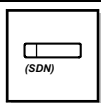
	Bejövő hívás fogadására szolgál.		Hívásátírányítás / Hívásvédelem („Ne zavarj”): A hívásátir. vagy hívásvédelem végrehajtására szolgál.
	Hangostelefon üzemmódban a beérkező belső hívás fogadására szolgál, illetve egy beszélgetés során a mikrofon némítására használatos.		Egy hívás tartásba tételére szolgál.
	Alközponti gyorstárcsázásra illetve a programozás során bevitt változtatások tárolására szolgál.		Belső hívás kezdeményezésére illetve fogadására szolgál.
	CO: Fővonalai hívás kezdeményezésére illetve fogadására szolgál. Az L-CO gomb az összes fővonalhoz tartozik. Ha lenyomja ezt a gombot, akkor azzal automatikusan lefoglalja az egyik szabad fővonalat. (Ehhez gomb hozzárendelés szükséges.) (Bizonyos telefonkészülékeken csak a fővonal száma (pl.: 1, 2) látható.)		Beállítótárcsa: A hangerő és a kijelző kontrasztjának beállítására szolgál, illetve az egyes funkciókhoz a kívánt adatok kiválasztására használatos.
	Konferencia: Három résztvevős beszélgetés létrehozására szolgál.		Várakozó üzenet jelzés meghagyására vagy az üzenetet hagyó fél visszahívására szolgál.
	DSS (közvetlen állomásválasztó): A mellékállomások elérésére szolgál. (Bizonyos telefonkészülékeken csak „S”-sel van jelölve.)		Hangostelefon üzemmódu tárcsázásra szolgál. Ön a partner hangját a kézibeszélő felemelése nélkül hallgathatja.
	Hurok megszakító jel küldésére szolgál a főközpont vagy a csatlakozó alközpont felé. Az aktuális hívás elbontására és egy újabb hívás kezdeményezésére szolgál anélkül, hogy a kézibeszélőt vissza kellene tenni a helyére.		Szünet beiktatására szolgál a tárcsázott számjegyek közé. Ha a készüléken nincs PROGRAM gomb, akkor helyette ez a gomb használható.
	Funkció: A kijelző mellett található. A kijelzett funkció illetve művelet végrehajtására szolgál.		PDN (elsődleges hívószám): Belső / fővonalai hívás kezdeményezésére illetve fogadására szolgál. Ez a gomb a mellékállomásról igénybe vehető, különböző szolgáltatások beállítására / törlésére is használható.

	A programozási üzemmódba való belépésre illetve az onnan való kilépésre használatos.		Szoft (Szoftver): A kijelző alsó sorában megjelenő funkció vagy művelet végrehajtására szolgál.
	Programozható szolgáltatás (PF): A CO gombok felső részén vagy a kezelői konzolon helyezkedik el. Kijelöli a kívánt gombot, és a tárolt funkció elérésére szolgál. Legtöbbször automatikus hívógombként használatos. (Bizonyos telefonkészülékeken csak „F”-fel és egy számmal van jelölve.)		A hangostelefon üzemmódba használatos.
	Újratárcsázásra szolgál.		Egy hívás másik félnek történő átadására szolgál.
	A vonal bontására szolgál.		Egy belső hívásba való automatikus behallgatásra szolgál, de nem használható hangostelefonos beszélgetésekhez. Beszélgetés alatt a kézibeszélő mikrofonjának némítására is használatos.
	SAVE (Mentés): Egy tárcsázott telefonszám tárolására és újratárcsázására szolgál.		A hangszóró / kézibeszélő hallgató / fejbeszélő / csengő hangerő valamint a kijelző kontrasztjának beállítására szolgál.
	Másodlagos hívószám (SDN): A másik mellékállomás PDN gombjának másolata. A tulajdonos PDN gomb helyettesítőjeként funkcionál.	Ha a kifejezés zárójelben van , mint pl. ebben a fejezetben a (Díjközlés), akkor az azt jelenti, hogy egy rugalmas gomb lett „Díjközlés” gombbá változtatva.	
	A kijelző alfunkciói közötti lépkedésre szolgál.		

◆◆ A beállítótárcsa (Jog Dial) használata

A beállítótárcsát a kijelző kontrasztjának beállítására, a hangerő szabályozására illetve a kijelzőn a kívánt adat megkeresésére használhatja. Forgassa el a beállítótárcsát a kívánt irányban. A kontraszt és a hangerő illetve az adatok az alábbiak szerint változnak:

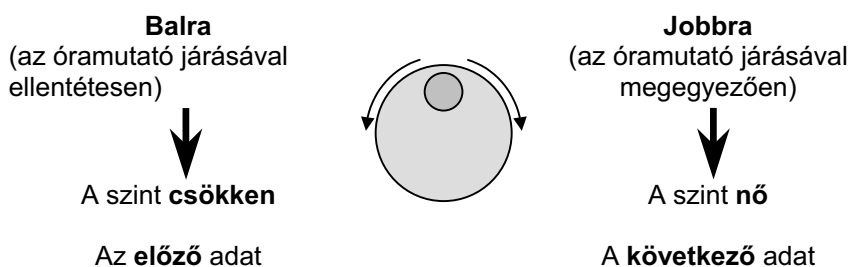

◆◆ **Hogyan kell a lépéseket követni**

Az alábbiakban egy működtetési példát mutatunk be.

2.2.5 **Hívás korlátozás nélkül**

◆◆ **Díjközlési kód használata (Díjközlési kód bevitele)**

A díjközlési kód fővonalai hívások díjszámlálásával és számlázásával kapcsolatosan nyújt információt. Előfordulhat, hogy nem kezdeményezhet fővonalai hívást a díjközlési kód beadása nélkül. Az üzemmódot minden egyes felhasználóhoz kijelölik. Mellékállomásának üzemmódját tudakolja meg a rendszerfelelőstől.

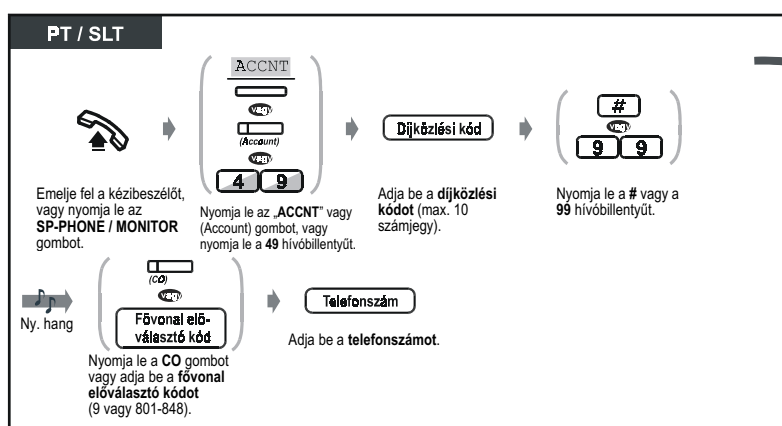

Feltételek

- Egy **Panasonic rendszerkészülék** használója a díjközlési kódot beadhatja beszélgetés közben vagy a másik fél bontása után, a tájékoztató hang alatt is.
- **Ha téves kódot adott meg**, akkor a díjközlési kód bevitele közben nyomja le a „*“ gombot, és adja be újra a kódot.
- **A bevitel törléséhez**, a kód beadása közben, nyomja le az Account (Díjközlés) gombot vagy nyomja le egy pillanatra a készülék villáját.
- **Az Ön kényelme érdekében** a kód a telefonszámmal együtt eltárolható a memóriában (pl. a gyorstárcsázásnál).
- **Ha tájékoztató hangot hall**, téves kódot adott be. Adja be a helyes kódot.



Telefonkészülékének egyéni beállításai

- **A gombok egyéni beállításai**

Hozza létre vagy írja át az Account (Díjközlés) gombot.

Programhivatkozások: A vonatkozó illetve a szükséges programozást tartalmazza.

A programozást lásd a „4. Telefonjának és alközpontjának egyéni beállításai” című fejezetben.

Tanácsok



On a mellékállomási felhasználókhoz kioszthat egy megadott díjközlési kódot, és ellenőrizheti telefonjuk használatát. Minden egyes ügyfélnek kioszthat egy díjközlési kódot és ellenőrizheti hívásaik időtartamát.

2.2 Hívások kezdeményezése

2.2.1 Alapvető hívásfajták

– Másik mellékállomás hívása

– Külső (fővonal) fél hívása

◆◆ Másik mellékállomás hívása

◆ Egy másik mellékállomás felé (Belső hívás - Intercom)

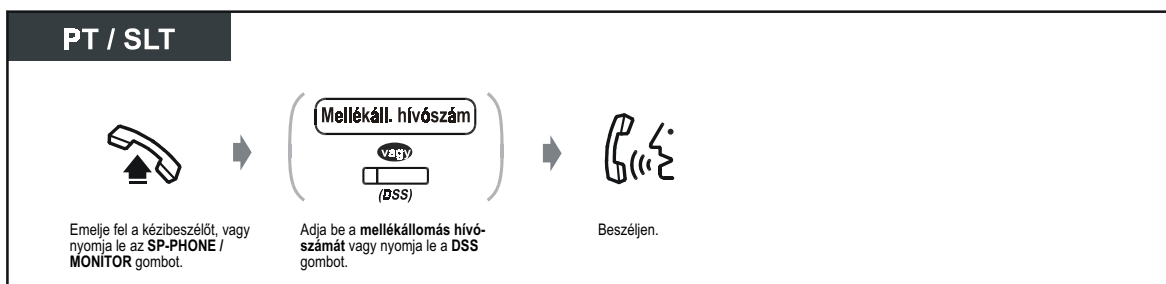

<Példa>

Ha Ön Kovács urat hívja ...

Kovács úr mellékállomási hívószáma 123.



◆ Egy másik mellékállomás felé (PDN hívás)

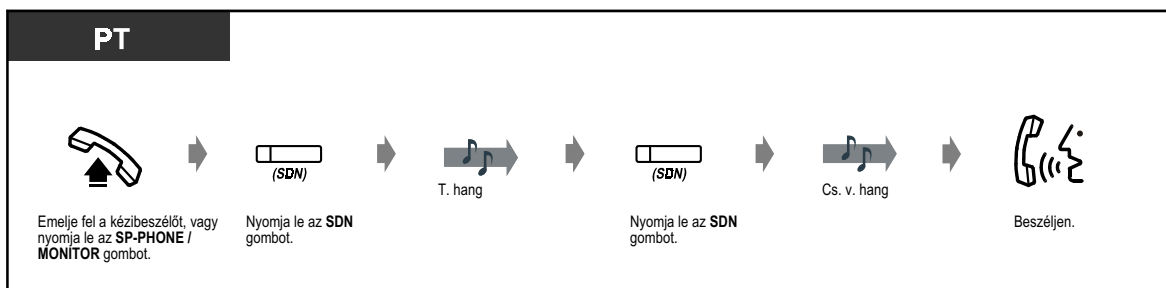

- A DSS gomb fénye az aktuális állapotot jelzi az alábbiak szerint:
Nem világít: A mellékállomás nyugalomban van.
Piros fénnel világít: Ön vagy egy másik mellékállomás használja a vonalat.



- **Van mellékállomási telefonkönyve?**

Töltse ki az „5.3. Telefonkönyv” fejezetben a „Mellékállomási” telefonkönyvet és készítse róla magának másolatot.

- **A gyors működtetés érdekében**

Ha Ön kezelői funkciókat lát el vagy bizonyos mellékállomásokat gyakran hív, jó szolgálatot tesz a DSS (Közvetlen hívó) gomb.



4.1 Telefonjának egyéni beállításai (Mellékállomás programozása)

- 4.1.2 A gombok egyéni beállításai
Hozzon létre vagy írjon át egy DSS (Közvetlen hívó) gombot.
Hozzon létre vagy írjon át egy PDN (Elsődleges hívószám) gombot.
Hozzon létre vagy írjon át egy SDN (Másodlagos hívószám) gombot.

4.3 Alközpontjának egyéni beállításai (Felhasználói programozás)

- 4.3.5 Rugalmas fővonali gomb kijelölés (005)

◆ Kezelő felé (Kezelő hívása)

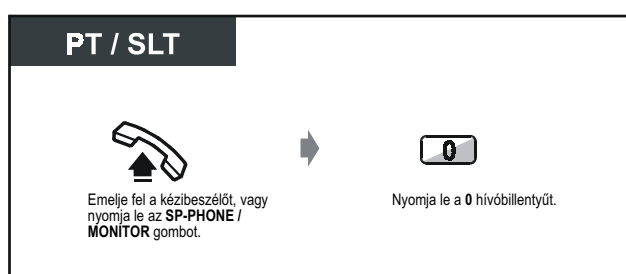

◆◆ Külső (fővonali) fél hívása

Önnek egy külső telefonszám tárcsázása előtt le kell foglalnia egy fővonalat, mert a kimenő hívások az alközpontján keresztül mennek végbe.

Válassza ki az alábbi módszerek egyikét:

- Nyomjon le egy szabad gombot.
- Tárcsázza az automatikus fővonal lefoglalás hívószámát (előválasztó kódját): . Alközpontja automatikusan kiválaszt egy szabad fővonalat.
- Tárcsázza a fővonalcsoport elérési számát: – . Ezzel egy adott fővonalat választ ki.

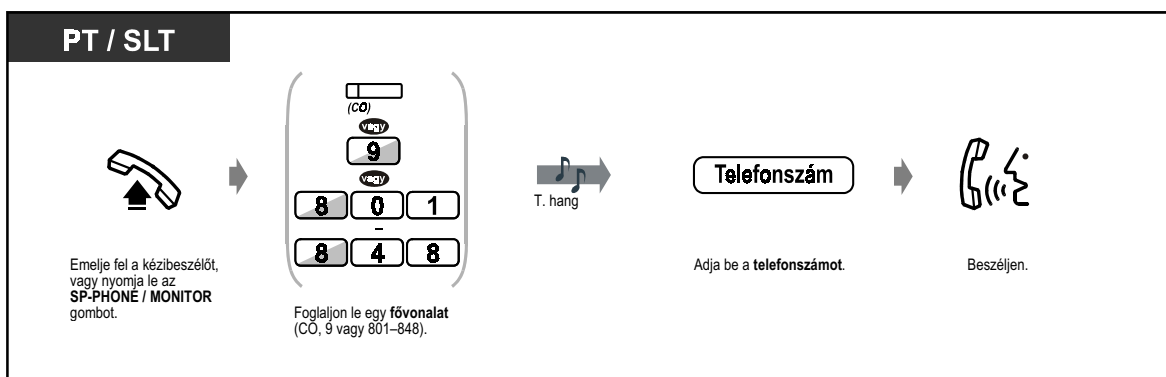

- A CO gomb fénye az aktuális állapotot jelzi, az alábbiak szerint:

Nem világít: A fővonal szabad.

Zöld fénnel világít: Ön használja a fővonalat.

Piros fénnel világít: Más használja a fővonalat.

- **Segélykérő hívás (segélyhívás)**

Ön minden korlátozás nélkül tárcsázhatja az előre beprogramozott segélykérő számokat.



- **Hangostelefon üzemmód**

Ön az SP-PHONE gomb segítségével a beszélgetést hangostelefon üzemmódban folytathatja. Ilyenkor a hívás közben más teendővel is foglalkozhat, mert a keze nincs lefoglalva.

Hasznos tanácsok a hangostelefon üzemmódhoz:

A legjobb hatásfok érdekében használja berendezését egy csendes szobában.

Ha a másik fél nem jól hallja Önt, csökkentse a hangerőt.

Ha partnerével egyszerre beszélnek, a beszélgetés egyes részei elveszhetnek. Ennek elkerülésére beszéljenek felváltva.

- A legkisebb költségű fővonal automatikus kiválasztásához, egy fővonal lefoglalásához nyomja le a „9” hívóbillentyűt vagy az L-CO gombot. (**Automatikus irányválasztás**)
- **Ha mellétárcsázott**, nyomja le a FLASH gombot, vagy nyomja le egy pillanatra a készülék villáját, majd tárcsázzon újra. A vonal továbbra is Önnél marad.



4.1 Telefonkészülékének egyéni beállításai (Mellékállomás programozása)

- 4.1.1 Kezdeti beállítások

Elsőbbségi fővonal kijelölés – Kimenő

A lefoglalt fővonalat választja ki, amikor felemeli a kézibeszélőt vagy lenyomja az SP-PHONE / MONITOR gombot.

- 4.1.2 A gombok egyéni beállítása

Ön átalakíthatja a fővonal gombok kiosztását és megváltoztathatja az egyes fővonal gombok csengetését.

4.3 Alközpontjának egyéni beállításai (Felhasználói programozás)

- 4.3.2 Közös (alközponti) rövidített hívószámok beállítása (001)
- 4.3.3 Közös (alközponti) rövidített hívószámok neveinek beállítása (002)
- 4.3.5 Rugalmas fővonalgomb kijelölés (005)

2.2.2 Tárcsázás egyszerű módon (gyorstárcsázás)

Ez a gyakran hívott telefonszámoknál kényelmes módszer.

- Egy gombnyomásos (automatikus) tárcsázással
- Előre beállított fél hívása a kézibeszélő felemelésével vagy az SP-PHONE / MONITOR gomb lenyomásával
- Mellékállomása memóriájában tárolt számok segítségével
- Előre kijelölt szám segítségével
- Az alközpontban tárolt számok segítségével
- Fantom mellékállomás hívása

◆◆ Egy gombnyomással [Egy gombnyomásos (automatikus) tárcsázás]

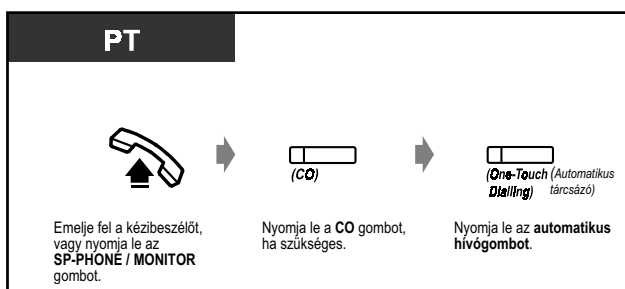

4.1 Telefonkészülékének egyéni beállításai (Mellékállomás programozása)

- 4.1.1 Kezdeti beállítások – **Teljesen automatikus tárcsázás kijelölése**
Engedélyezi vagy letiltja a kézibeszélő felemelése illetve az **SP-PHONE / MONITOR** gomb lenyomása nélküli, egy gombnyomásos (teljesen automatikus) működést. (Alapbeállítás: engedélyezve)
- 4.1.2 A gombok egyéni beállítása
Hozza létre vagy írja át az automatikus hívógombot, és tárolja el a kívánt számot, telefonszámot, szolgáltatás hívószámot stb.

4.3 Alközpontjának egyéni beállításai (Felhasználói programozás)

- 4.3.5 Rugalmas fővonalgomb kijelölés (005)

◆◆ Mellékállomása memóriájában tárolt számok segítségével (Gyorstárcsázás egyéni rövidített hívószámokkal)

Ön személyes használatra maximálisan tíz számot tárolhat mellékállomása memóriájában. Az „Egyéni rövidített hívószámok” telefonkönyve az „5.3 Telefonkönyv” fejezetben található.

◆ **Telefonszám tárolása**

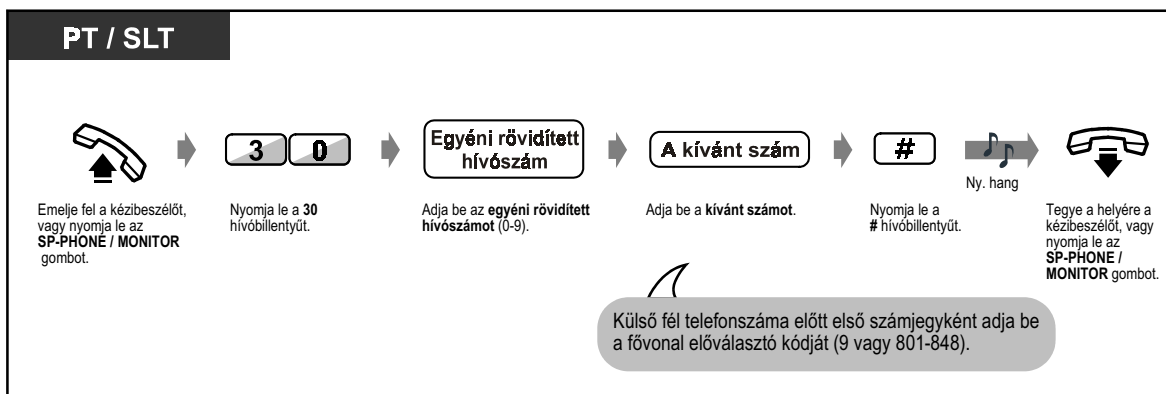

- A „*” és a PAUSE gomb is számjegyként tárolható.

◆ **Tárcsázás**

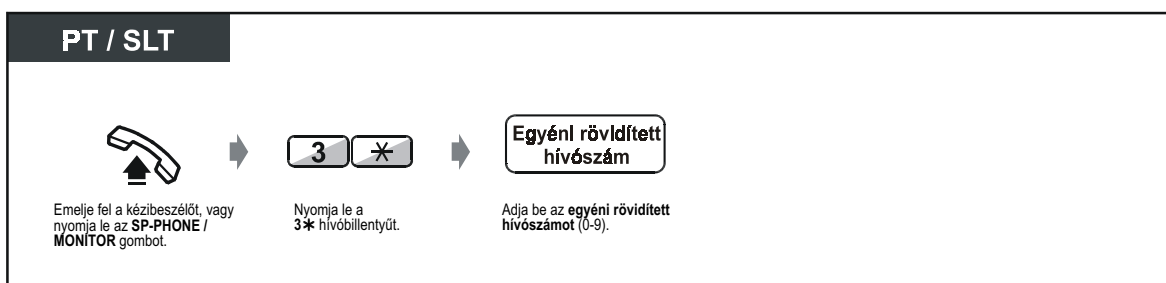

◆◆ **Az alközpontban tárolt számok segítségével [Gyorstárcsázás alközponti (közös) rövidített hívószámokkal]**

Ön maximálisan 1000 db, rendszer- / felhasználói programozással előre eltárolt, rövidített hívószámmal (000–999) kezdeményezhet hívást. Az „Alközponti (közös) rövidített hívószámok” telefonkönyve az „5.3 Telefonkönyv” fejezetben található.

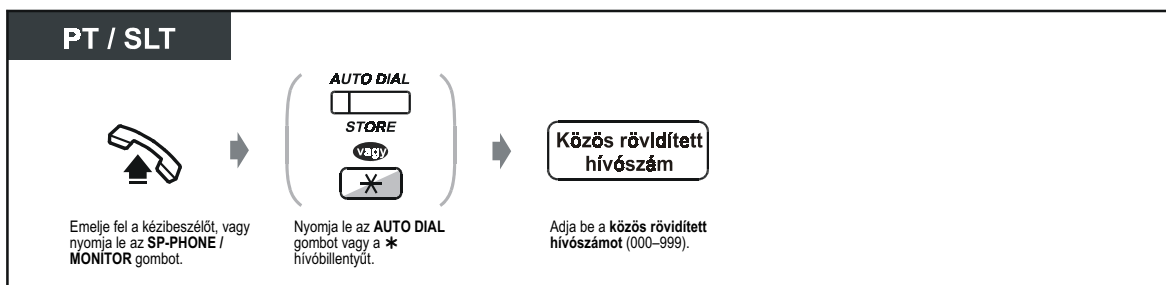



- A hosszú telefonszámokhoz egynél több rövidített hívószám is használható, ha a telefonszámokat tárolásukkor több részre bontja.

<Példa>

Ha a telefonszámot két részre osztotta és a 001, 002 rövidített hívószámon tárolta.

- Ha rendszerprogramozással „Osztott alközpont” szolgáltatást alakít ki, akkor a maximum 2000 rövidített hívószám megosztható a bérlők között oly módon, hogy a bérlők mindegyike legfeljebb 1000 kódot vehet igénybe.



4.3 Alközpontjának egyéni beállításai (Felhasználói programozás)

- 4.3.2 Közös (alközponti) rövidített hívószámok beállítása (001)
- 4.3.3 Közös (alközponti) rövidített hívószámok neveinek beállítása (002)

◆◆ Előre beállított fél hívása a kézibeszélő felemelésével vagy az SP-PHONE / MONITOR gomb lenyomásával (Forró drót)

Ha előre kijelöli, akkor egyszerűen a kézibeszélő felemelésével vagy az SP-PHONE / MONITOR gomb lenyomásával hívhat egy mellékállomást vagy egy fővonal partneret.

◆ Telefonszám tárolása

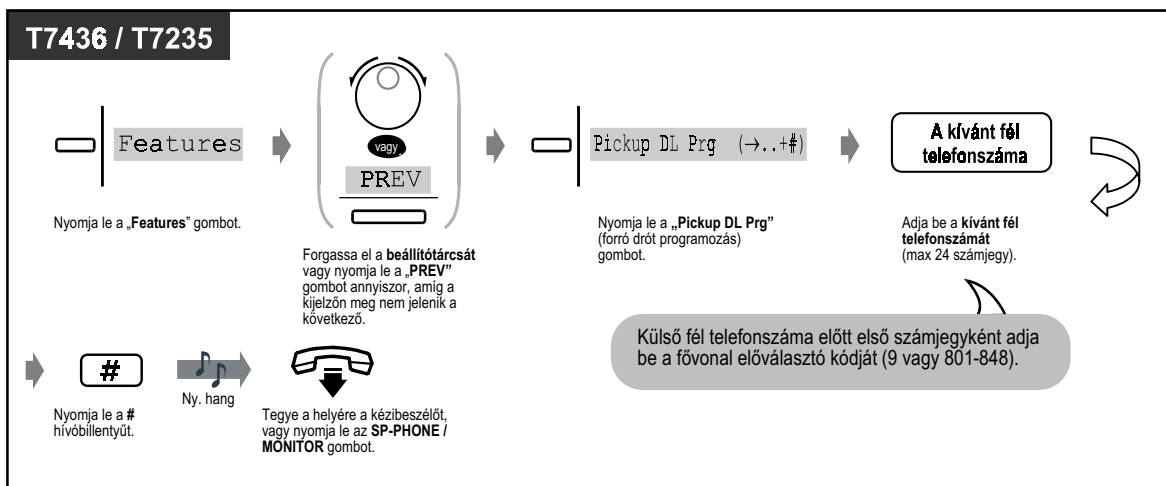
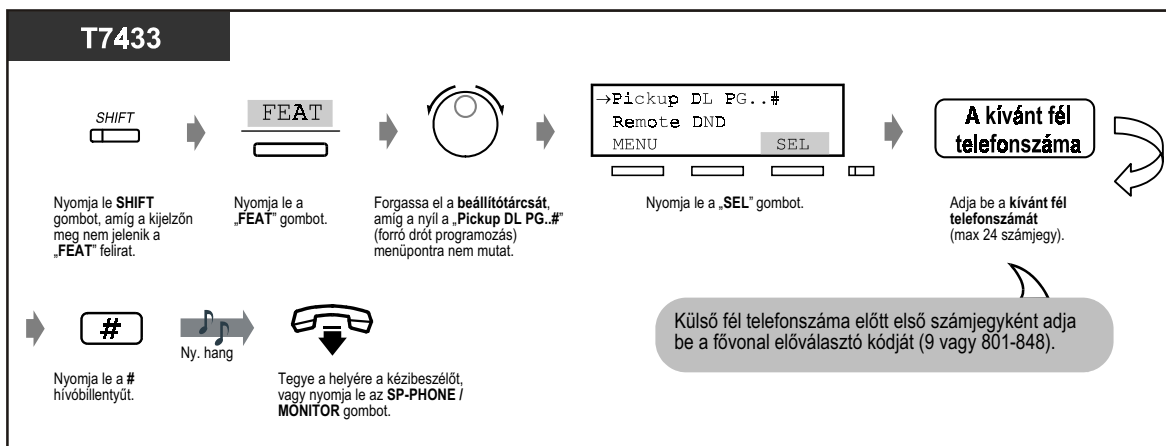
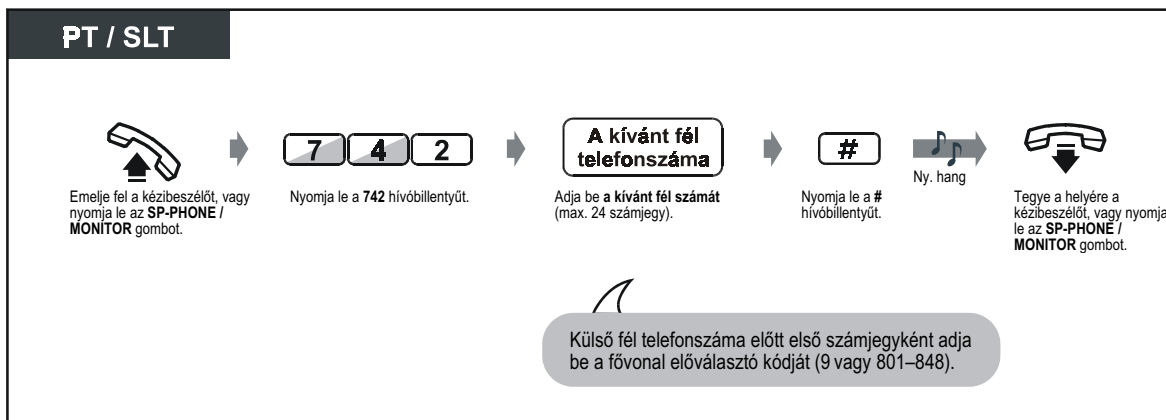

◆ Beállítás / Törlés

PT / SLT

Emelje fel a kézbeszélőt, vagy nyomja le az **SP-PHONE / MONITOR** gombot.

Nyomja le a **74** hívóbillentyűt.

A beállításához nyomja le az **1** hívóbillentyűt vagy a törléshez nyomja le a **0** hívóbillentyűt.

Ny. hang

Tegye a helyére a kézbeszélőt, vagy nyomja le az **SP-PHONE / MONITOR** gombot.

T7433

Nyomja le a **SHIFT** gombot, amíg a kijelzőn meg nem jelenik a „FEAT” felirat.

Nyomja le a „FEAT” gombot.

Forgassa el a beállítótárcsát, amíg a nyíl a „Pickup Dial” (forró drót) menüpontra nem mutat.

Nyomja le a „SEL” gombot.

A beállításához nyomja le az **1** hívóbillentyűt vagy a törléshez nyomja le a **0** hívóbillentyűt.

Ny. hang

Tegye a helyére a kézbeszélőt, vagy nyomja le az **SP-PHONE / MONITOR** gombot.

T7436 / T7235

Nyomja le a „Features” gombot.

Forgassa el a beállítótárcsát vagy nyomja le a „PREV” gombot annyiszor, amíg a kijelzőn meg nem jelenik a következő.

Nyomja le a „Pickup Dialing” (Forró drót) gombot.

A beállításához nyomja le az **1** hívóbillentyűt vagy a törléshez nyomja le a **0** hívóbillentyűt.

Ny. hang

Tegye a helyére a kézbeszélőt, vagy nyomja le az **SP-PHONE / MONITOR** gombot.

◆ Tárcsázás

PT / SLT

Emelje fel a kézbeszélőt, vagy nyomja le az **SP-PHONE / MONITOR** gombot.



- **Ha másik felet kíván hívni**, akkor tárcsázza a kívánt fél telefonszámát, még mielőtt az előre beállított vonal felkapcsolódna. (Alapbeállítás: 1 másodperc)
- A „*” is számjegyként tárolható.

◆◆ **Előre kijelölt szám segítségével (Azonnali gyorstárcsázás)**



4.3 Alközpontjának egyéni beállításai (Felhasználói programozás)

- 4.3.9 Az azonnali gyorstárcsázás hívószámok beállítása (009)

◆ Fantom mellékállomás hívása

Ön hívást kezdeményezhet olyan mellékállomásokra, amelyek egy fantom mellékállomáshoz vannak rendelve. A hívás az összes mellékállomáson megjelenik, amely rendelkezik a megfelelő fantom mellékállomás gombbal.

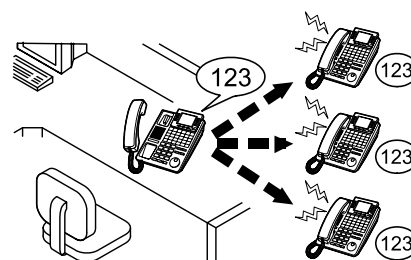

◆ Fantom mellékállomás hívása

PT / SLT



Emelje fel a kézi-beszélőt, vagy nyomja le az SP-PHONE / MONITOR gombot.



(Phantom)
vagy

Fantom mellékáll. hívószáma

Nyomja le a Phantom gombot, vagy adja be a fantom mellékállomás hívószámát.

◆ Hívásfogadás

PT / SLT



(Phantom)

Nyomja le a Phantom gombot.



(CO)

Nyomja le a CO gombot.



INTERCOM

Nyomja le az INTERCOM gombot.



(DN)

Nyomja le a DN gombot.



Emelje fel a kézi-beszélőt, vagy nyomja le az SP-PHONE / MONITOR gombot.



- A fantom mellékállomási gomb fénye az aktuális állapotot jelzi, az alábbiak szerint:
 - Nem világít:** A fantom mellékállomás szabad.
 - Piros fénnel világít:** Ön fantom mellékállomást hív.
 - Zöld fénnel villog:** Érkező hívás.

- A csengetés be- illetve kikapcsolását lásd a 4.1 Telefonjának egyéni beállításai (Mellékállomás programozása) című fejezetben.



- 4.1 Telefonjának egyéni beállításai (Mellékállomás programozása)
 - 4.1.2 A gombok egyéni beállításai
Hozza létre vagy írja át a fantom mellékállomási gombot.
 - 4.3 Alközpontjának egyéni beállításai (Felhasználói programozás)
 - 4.3.5 Rugalmas fővonalgomb kijelölés (005)

2.2.3 Ismételt hívás (újrátárcsázás)

Ez a szolgáltatás akkor kényelmes, amikor ugyanazt a fővonali partnert kívánja újra hívni.

- Az Ön által utoljára tárcsázott szám újrAhívása
- A telefonszám elmentése és újrátárcsázása



- Maximálisan huszonnégy számjegy tárolható és tárcsázható újra. A fővonal előválasztó kódja ebbe nem számít bele.



- **Az automatikus újrátárcsázáshoz** nyomja le az SP-PHONE gombot, majd a REDIAL gombot, vagy nyomja le közvetlenül a REDIAL gombot. Készüléke egy előre megadott időn keresztül mindaddig hívja a foglalt számot, amíg az nem jelentkezik. (**Automatikus újrátárcsázás**). A tárcsázás alatt Ön foglalkozhat egyéb teendőivel. A törléshez nyomja le a FLASH gombot.



4.1 Telefonjának egyéni beállításai (Mellékállomás programozása)

- 4.1.1 Kezdeti beállítások – **Teljesen automatikus tárcsázás kijelölése**
Engedélyezi vagy letiltja a kézibeszélő felemelése illetve az SP-PHONE/MONITOR gomb lenyomása nélküli, egy gombnyomásos (teljesen automatikus) működést. (Alapbeállítás: engedélyezve)

◆◆ Az Ön által utoljára tárcsázott szám újrAhívása (Az utolsó szám újrátárcsázása)

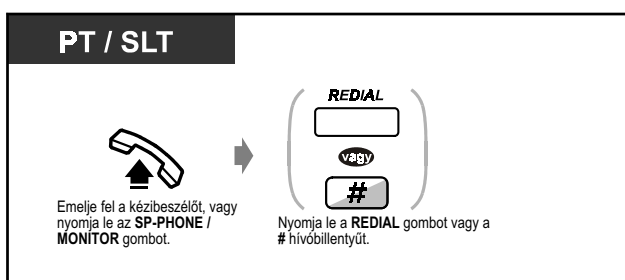

◆◆ A külső telefonszám elmentése és újrátárcsázása (Elmentett hívószám újrátárcsázása)

Az elmentett telefonszám mindaddig a memóriában marad, amíg egy másik számot nem tárol helyette.

◆ Tárolás

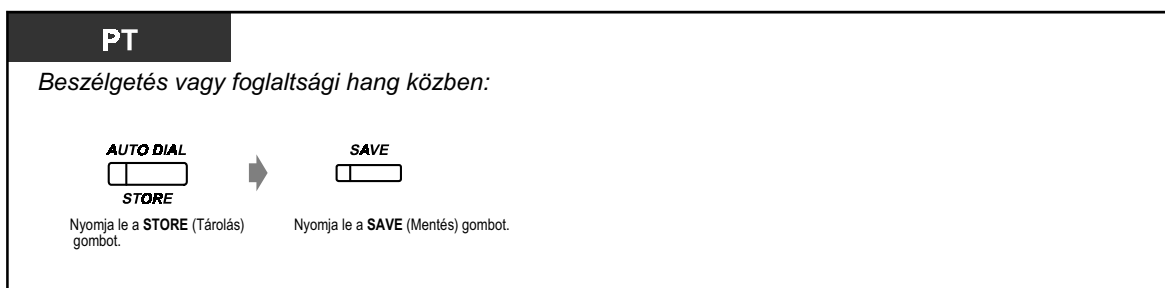

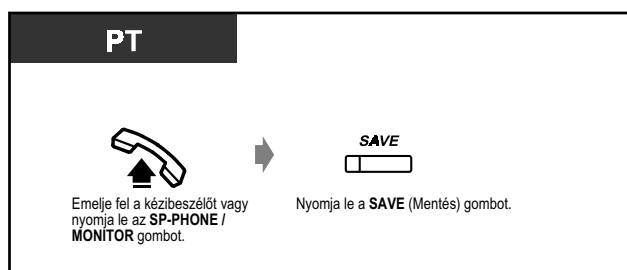
◆ Tárcsázás**4.1 Telefonjának egyéni beállításai (Mellékállomás programozása)**

- 4.1.2 A gombok egyéni beállításai

Hozza létre vagy írja át a **SAVE** (Mentés) gombot.

4.3 Alközpontjának egyéni beállításai (Felhasználói programozás)

- 4.3.5 Rugalmas fővonalgomb kijelölés (005)

2.2.4 Amikor a hívott vonal foglalt vagy nem jelentkezik

- Foglalt vonal előzetes lefoglalása
- Várakozó üzenet jelzésének beállítása
- Várakozó hívás hangjelzés küldése
- Bekapcsolódás a fennálló hívásba

◆◆ Foglalt vonal előzetes lefoglalása (Automatikus visszahívás - várakozás foglalt vonalra)

Ön beállíthatja telefonkészülékét, hogy a hívott vonal felszabadulásakor visszacsengetést kapjon. Ha Ön jelentkezik a visszacsengetésre:

Fővonal esetén: A fővonal lefoglalódik.

Mellékállomás esetén: A hívott mellékállomás automatikusan csengetni kezd.

PT / SLT

Ha foglaltsági hangot hall:



Nyomja le a „C.BCK” (Visszahívás) gombot vagy a 6 hívóbillentyűt.



Ny. hang





Tegye helyére a kézibeszélőt vagy nyomja le az SP-PHONE / MÓNITOR gombot.

◆ Jelentkezés és hívás

PT / SLT

● **Fővonal**





T. hang

Telefonszám

Emelje fel a kézibeszélőt vagy nyomja le az SP-PHONE / MÓNITOR gombot.

Adja be a külső fél telefonszámát.

● **Belső hívás**



Emelje fel a kézibeszélőt vagy nyomja le az SP-PHONE / MÓNITOR gombot.



- Ha nem jelentkezik 10 másodperc (négy visszacsengetés) alatt, akkor ez a szolgáltatás törlődik.

◆ **Törlés****PT / SLT**

Emelje fel a kézibeszélőt vagy nyomja le az **SP-PHONE / MONITOR** gombot.



Nyomja le a **46** hívóbillentyűt.



Ny. hang



Tegye a helyére a kézibeszélőt, vagy nyomja le az **SP-PHONE / MONITOR** gombot.

T7433**SHIFT**

Nyomja le **SHIFT** gombot, amíg a kijelzőn meg nem jelenik a „FEAT” felirat.

**FEAT**

Nyomja le a „FEAT” gombot.



Forgassa el a **beállítótárcsát**, amíg a nyíl a „**Callback Cancel**” menüpontra nem mutat.

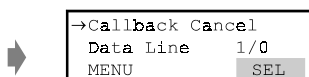

Nyomja le a „**SEL**” gombot.



Ny. hang



Tegye a helyére a kézibeszélőt, vagy nyomja le az **SP-PHONE / MONITOR** gombot.

T7436 / T7235

Nyomja le a „**Features**” gombot.

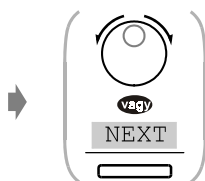

Forgassa el a **beállítótárcsát** vagy nyomja le a „**NEXT**” gombot annyiszor, amíg a kijelzőn meg nem jelenik a következő.

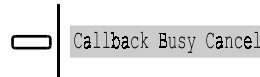

Nyomja le a „**Callback Busy Cancel**” (Visszacsengetés törlés) gombot.



Ny. hang



Tegye a helyére a kézibeszélőt, vagy nyomja le az **SP-PHONE / MONITOR** gombot.

◆◆ Várakozó hívás hangjelzés küldése (Várakozó hívás jelzése foglalt mellékállomásnak – kopogtatás [BSS])

A másik fél tudni fogja, hogy az Ön hívása várakozik rá.

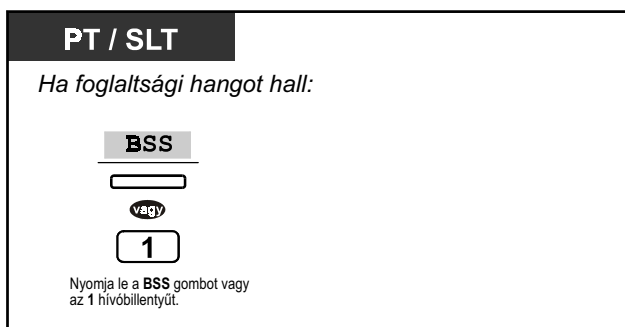

- **Ha a „BSS” nem jelenik meg a kijelzőn vagy Ön tájékoztató hangot hall**, akkor ez a szolgáltatás a hívott fél telefonkészülékén nincs beállítva. Ezt a szolgáltatást csak azokon a hívott mellékállomásokon veheti igénybe, ahol a „Várakozó hívás jelzése” szolgáltatást előre beállították.
- **A másik fél telefonkészülékétől függően** alkalmazható az „Érkező hívás bejelentése felemelt kézibeszélő mellett [OHCA]” és a „Kezelői OHCA” funkció. Ön beszélhet a másik féllel a hangszóró és a mikrofon segítségével (OHCA), vagy csak bejelentheti hívását a kézibeszélőn keresztül („Kezelői” OHCA), miközben a hívott fél egy másik telefonbeszélgetést folytat a kézibeszélő segítségével.

◆◆ Várakozó üzenet jelzésének beállítása (Üzenethagyás – Várakozó üzenet jelzése)

Ha a másik mellékállomás foglalt vagy nem jelentkezik az Ön hívására, akkor Ön a hívott mellékállomás számára várakozó üzenet jelzést hagyhat (MESSAGE gombjának kijelzője kigyullad és / vagy figyelmeztető hangjelzést kap, ha felemeli a kézibeszélőt, vagy lenyomja az SP-PHONE / MONITOR gombot). Ez jelzi a másik mellékállomásnak, hogy hívja Önt vissza.

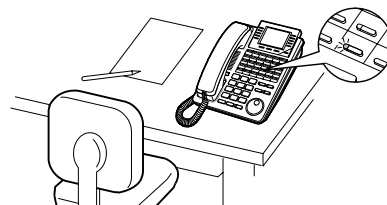

◆ Várakozó üzenet jelzés beállítása

PT

Ha a hívott mellékállomás foglalt vagy nem jelentkezik:

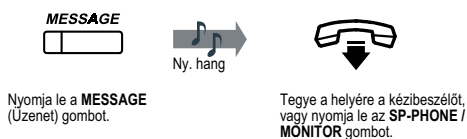

◆ Várakozó üzenet jelzés beállítása / üzenethagyás törlése

PT / SLT

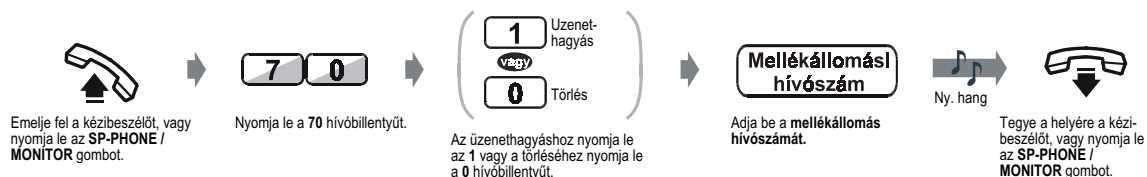

◆ **Várakozó üzenet jelzés beállítása / üzenethagyás törlése (folytatás)**

T7433

SHIFT

Nyomja le a **SHIFT** gombot, amíg a kijelzőn meg nem jelenik a „FEAT” felirat.

FEAT

Nyomja le a „FEAT” gombot.

Forgassa el a **beállítótárcsát**, amíg a nyíl az „MSG Off” (üzenet ki) vagy az „MSG On” (üzenet be) menüpontra nem mutat.

Nyomja le a „SEL” gombot.
MSG On: Üzenethagyás,
MSG Off: Törlés

Mellékállomási hívószám

Adja be a mellékállomás hívószámát.

Ny. hang

Tegye a helyére a kézbeszélőt, vagy nyomja le az **SP-PHONE / MONITOR** gombot.

T7436 / T7235

Features

Nyomja le a „Features” gombot.

Forgassa el a **beállítótárcsát** vagy nyomja le a „NEXT” gombot annyiszor, amíg a kijelzőn meg nem jelenik a következő.

Az üzenethagyáshoz nyomja le a „Message On” (Üzenet be) gombot, a törléshez nyomja le a „Message Off” (Üzenet ki) gombot.

Törlés

Üzenethagyás

Mellékállomási hívószám

Adja be a mellékállomás hívószámát.

Ny. hang

Tegye a helyére a kézbeszélőt, vagy nyomja le az **SP-PHONE / MONITOR** gombot.

◆ **A partner ellenőrzése és kiválasztása**

D – PT

*Ha a telefon szabad, a kézbeszélő a helyén van és az **SP-PHONE / MONITOR** gomb nincs megnyomva:*

MESSAGE

Nyomja le a **MESSAGE** (Üzenet) gombot egymás után annyiszor, amíg meg nem jelenik a kívánt mellékállomás.



- A mellékállomási hívószámok és az üzenetküldők neve érkezési sorrendben jelenik meg a kijelzőn.
- Igény esetén a hagyományos, kéthuzalos telefonkészülékek használói speciális figyelmeztető hangot kaphatnak, amikor felemelik a kézibeszélőt vagy lenyomják az **SP-PHONE / MONITOR** gombot.
- Jelzőhang

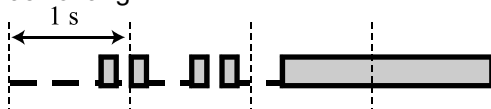

◆ Visszahívás

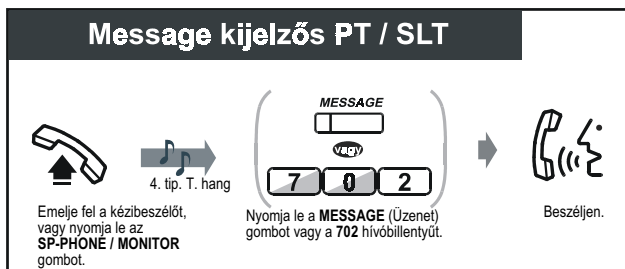

◆ A várakozó üzenet jelzések törlése

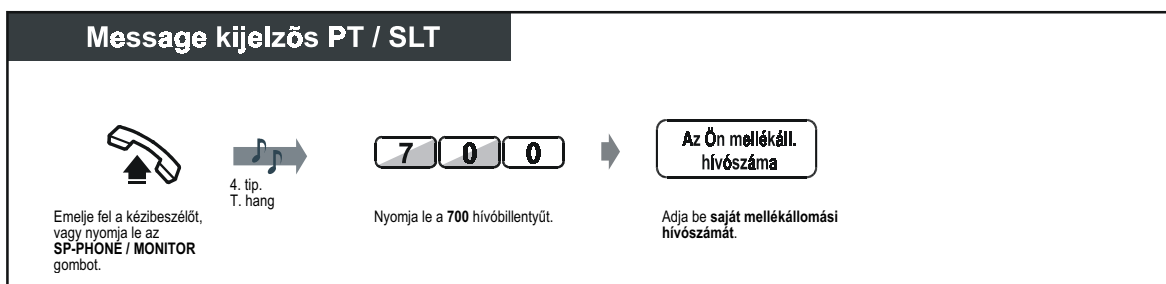

4.1 Telefonjának egyéni beállításai (Mellékállomás programozása)

- 4.1.2 A gombok egyéni beállításai
Hozza létre vagy írja át a MESSAGE (Üzenet) gombot.

4.3 Alközpontjának egyéni beállításai (Felhasználói programozás)

- 4.3.5 Rugalmas fővonalgomb kijelölés (005)

◆◆ Bekapcsolódás a fennálló hívásba (Befigyelés foglalt vonalra)

Ön felhívhat egy partnert, aki valaki mással beszél, vagy egy harmadik felet bevonhat éppen folyó beszélgetésébe.

◆ Bekapcsolódás

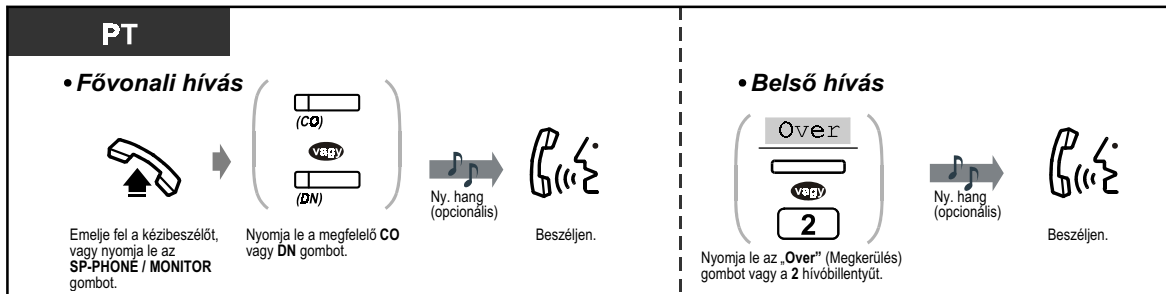

◆ Az egyik fél bontása és beszélgetés a másik féllel

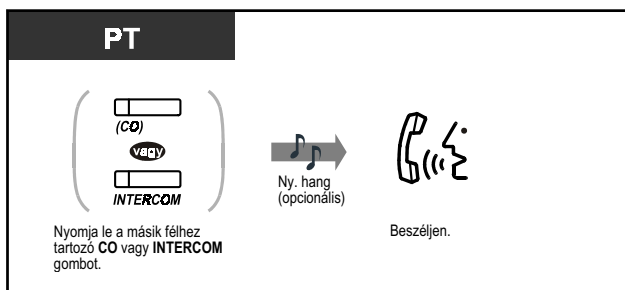

◆ Kilépés a konferenciából

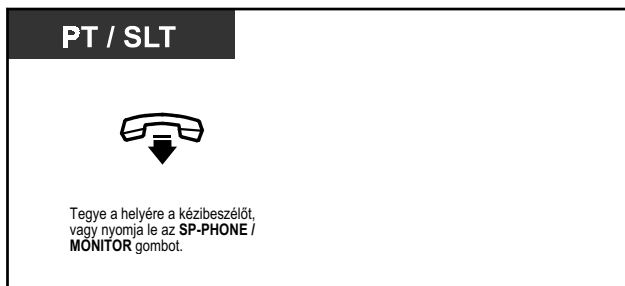

- !!**
- Ön letilthatja hogy mások bekapcsolódjanak az Ön beszélgetésébe (**Befigyelés letiltása**) (Alapbeállítás: engedélyezve). Kérjük olvassa el a „2.7 Telefonjának beállítása az Ön igényeinek megfelelően” című fejezetet.

2.2.5 Hívás korlátozás nélkül

- Díjközlési kód használata
- Saját hívási jogainak (kategóriájának) használata egy másik mellékállomáson
- A hívást visszautasító mellékállomás hívása
- A tárcsázási mód átváltása

◆◆ Díjközlési kód használata (Díjközlési kód bevitele)

A díjközlési kód fővonalai hívások díjszámlálásával és számlázásával kapcsolatosan nyújt információt. Előfordulhat, hogy nem kezdeményezhet fővonalai hívást a díjközlési kód beadása nélkül, az Ön díjközlési kód beviteli módjától függően. A három üzemmód valamelyike minden egyes mellékállomáshoz rendszerprogramozással ki van jelölve. Mellékállomásának üzemmódját tudakolja meg a rendszerfelelőstől.

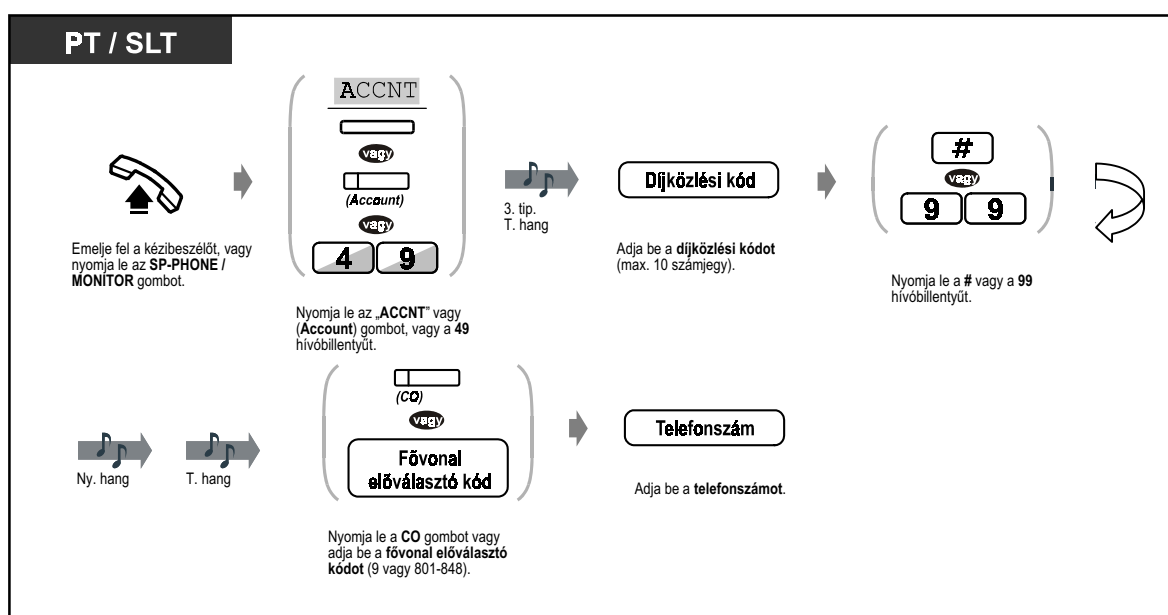

- Egy **Panasonic rendszerkészülék használója** a díjközlési kódot beadhatja beszélgetés közben vagy a másik fél bontása után, a tájékoztató hang alatt is.
- **Ha téves kódot adott meg**, akkor a díjközlési kód bevitele közben nyomja le a „*” gombot, és adja be újra a kódot.
- **A bevitel törléséhez** a kód beadása közben nyomja le az Account (Díjközlés) gombot vagy a nyomja le egy pillanatra készülék villáját.
- **Az Ön kényelme érdekében** a kód a telefonszámmal együtt eltárolható a memóriában (pl. a gyorstárcsázásnál).
- **Ha tájékoztató hangot hall**, téves kódot adott be. Adja be a helyes kódot.
- A „99” határolójel csak tárcsás (impulzusos), kéthuzalos készülékeknél használható.



- A rendszerfelelős kioszthat Önnek egy megadott díjközlési kódot, és ellenőrizheti az Ön telefonjának használatát. A rendszerfelelős minden egyes ügyfélnek kioszthat egy díjközlési kódot és ellenőrizheti hívásaik időtartamát.

4.1 Telefonjának egyéni beállításai (Mellékállomás programozása)

- 4.1.2 A gombok egyéni beállításai

Hozza létre vagy írja át az Account (Díjkielérés) gombot.

4.3 Alközpontjának egyéni beállításai (Felhasználói programozás)

- 4.3.5 Rugalmas fővonalgomb kijelölés (005)

◆◆ Saját hívási jogainak (kategóriájának) használata egy másik mellékállomáson (Átvitt jogosultság)

Ön egy másik mellékállomáson használhatja saját hívási jogait (mellékállomási kategóriáját). Ön hatálytalaníthatja a mellékállomáson esetleg beállított korlátozásokat. Ezen szolgáltatás igénybe vételéhez szükség van egy előre programozott, átvitt jogosultság jelszóra.

Az átvitt jogosultság jelszavát kérdezze meg a rendszerfelelőstől.

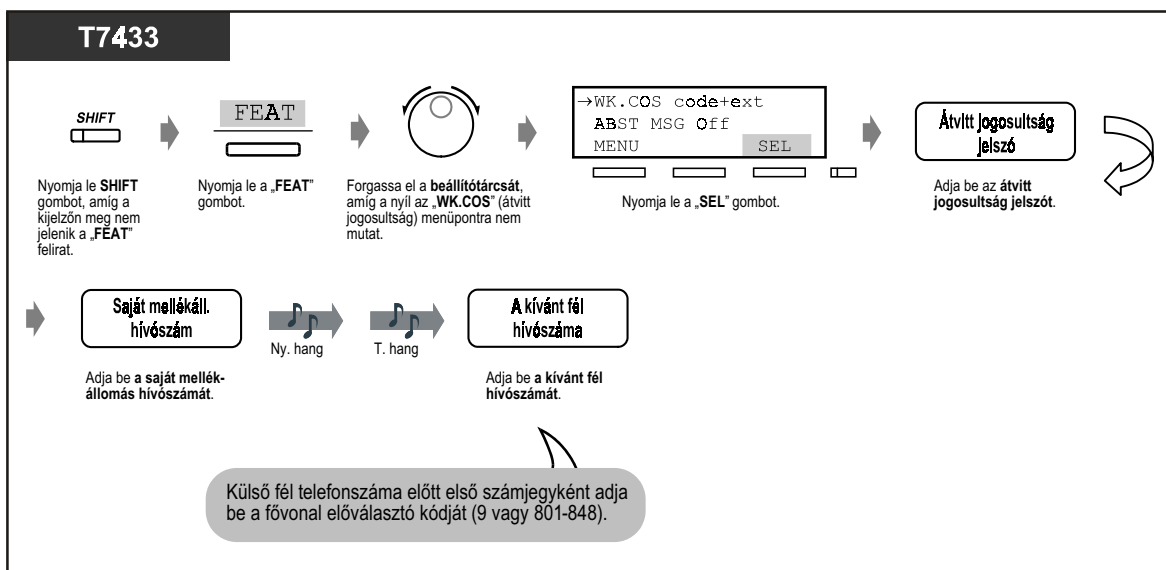
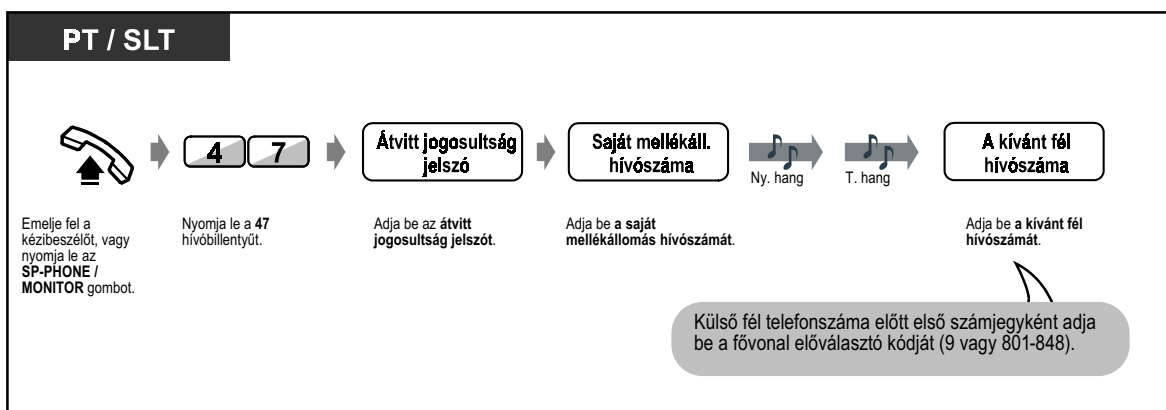

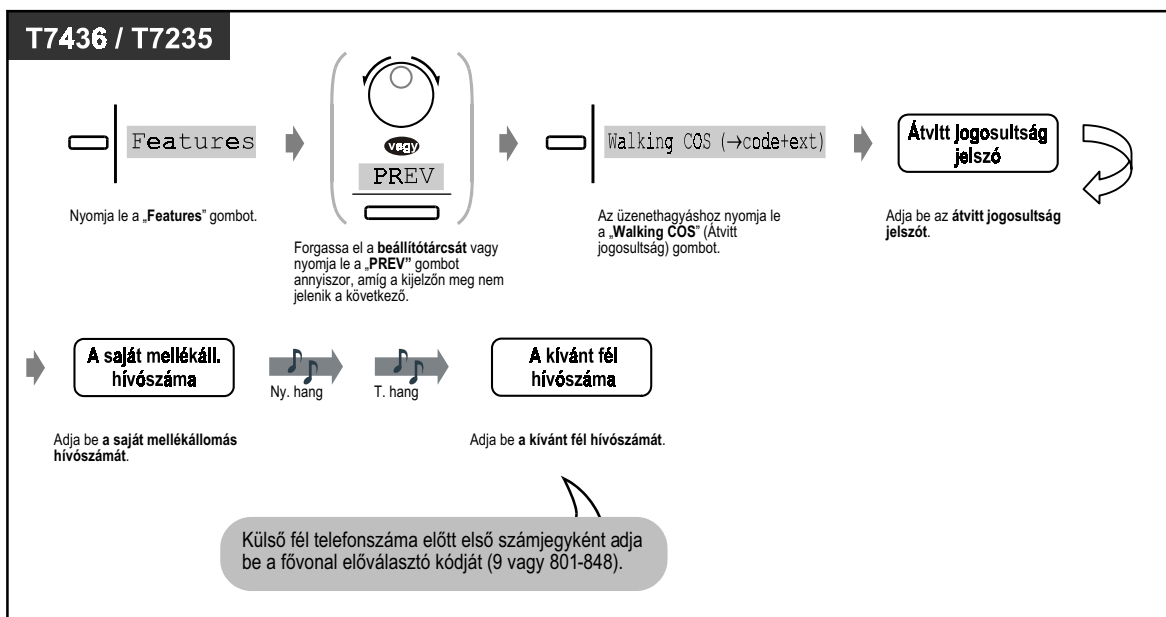

Az alábbi szolgáltatásokat használhatja:

- Kimenő hívás korlátozási szintje (kevésbé korlátozott az Ön korlátozási szintje)
- Kimenő hívás időtartama
- Hívás átadása külső félnek
- Díjkielzési kód beviteli módjának használata (Díjkielzési kód bevitel)
- Az Ön által tárcsázható számjegyek száma egy kimenő hívásban
- Az Ön által használható fővonalak

◆◆ A hívást visszautasító mellékállomás hívása (A hívásvédelem / „Ne zavarj” – DND megkerülése)

PT / SLT

Amikor „Ne zavarj” (DND) hangot hall:

Over

—

— vagy —

1

Nyomja le az „Over” (Megkerülés) gombot vagy az 1 hívóbillentyűt.



- Ezt a szolgáltatást csak egy előre beprogramozott mellékállomás tudja igénybe venni.

◆◆ A tárcsázási mód átváltása (áttérés impulzusosról DTMF választásra)

Ha impulzusos választású fővonalat használ, akkor Ön ideiglenesen átválthat az impulzusos (Pulse) tárcsázási módról DTMF (Tone) üzemmódra, hogy olyan speciális, hangfrekvenciás jelzéseket igénylő szolgáltatásokat érjen el, mint pl. a számítógépes telefonszolgáltatások, a hangposta, stb.

PT / SLT

Miután a hívott vonal felkapcsolódott:

***#** → **A kívánt szám**

Nyomja le a *# hívóbillentyűt. Adja be a kívánt számot.

2.2.6 A hívásjelzési mód megváltoztatása (Átkapcsolható hívásjelzés – csengetéssel / beszédhanggal)

A belső hívást fogadó, hívott mellékállomás állítja be a hívás jelzésének módját, csengetésre vagy beszédhangra, azonban Ön ideiglenesen megváltoztathatja ezt a módot. A beszédhangos hívásjelzésnél Ön a kapcsolás után azonnal beszélhet a másik féllel. (Alapbeállítás: Csengetéssel hívásjelzés)

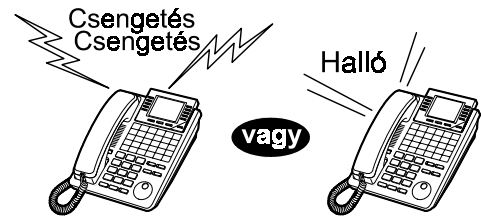

◆ Beszédhangos hívásjelzés

PT / SLT

A tárcsázás után:

Voice

(Nyomja le a **„Voice”** (Beszédhang) gombot vagy a * hívóbillentyűt.)

Ny. hang

Beszéljen.

◆ Csengetéssel hívásjelzés

PT / SLT

A tárcsázás után:

Tone

(Nyomja le a **„Tone”** (Csengetés) gombot vagy a * hívóbillentyűt.)



- Ha a hívott fél hagyományos, kéthuzalos telefonkészüléket használ, csak a csengetéssel hívásjelzés használható.



- 4.1 Telefonjának egyéni beállításai (Mellékállomás programozása)
 - 4.1.1 Kezdeti beállítások – **Belső hívás jelzési módjának kiválasztása**
Milyen módon jelezzenek Önnek a bejövő hívások?

2.2.7 A hívott fél közvetlen elérése bejövő fővonalai hívásnál (DISA – DTMF beválasztás)

A fővonalai hívók felhívhatják a KX-TD500 alközponton belüli mellékállomásokat. A hívót kimenő üzenet (üdvözlés) fogadja és tájékoztatást kap arról, hogyan érhet el egy mellékállomást. Önnek nincs szüksége a kezelő közreműködésére. A biztonsági üzemmód beállításától függően Ön esetleg nem használhatja a szolgáltatásokat a DISA felhasználói kód nélkül. Alközpontjának beállítási módját kérdezze meg a rendszerfelelőstől.

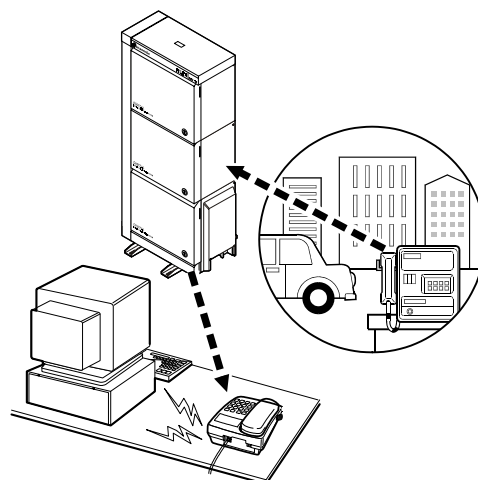

◆ Mellékállomás hívása

Egy külső telefonkészülékről

● Nem biztonsági üzemmódban / Trönk biztonsági üzemmódban

DISA telefonszám

Adja be a DISA telefonszámot.



Cs.v. hang és DISA kimenő üzenet

A kívánt szám

Adja be a kívánt számot.

● Teljes biztonsági üzemmódban

DISA telefonszám

Adja be a DISA telefonszámot.



Cs.v. hang és DISA kimenő üzenet

DISA felhasználói kód

Adja be az előre kijelölt DISA felhasználói kódot (4-10 számjegy).



T. hang

A kívánt szám

Adja be a kívánt számot.



- Feltétlenül olvassa el a „Fontos figyelmeztetés”-t a 3. oldalon.

◆ Külső fél hívása

Egy külső telefonkészülékről

● Nem biztonsági üzemmódban



● Trönk biztonsági üzemmódban

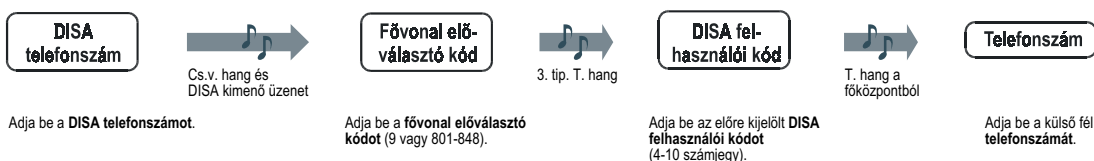

● Teljes biztonsági üzemmódban

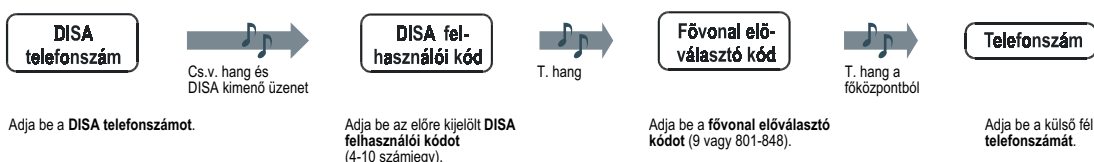

◆ Újabb kísérlet

Egy külső telefonkészülékről

Egy másik szám tárcsázása egy külső féllel történő beszélgetés közben, illetve csengetési visszhang, tájékoztató hang vagy foglaltsági hang alatt:



Külső fél telefonszáma előtt első számjegyként adja be a fővonal előválasztó kódját (9 vagy 801-848).



- Ha a hívás két fővonalis fél között jött létre (Ön és a másik fél), akkor az időkorlát (Alapbeállítás: 10 perc) letelte előtt tizenöt másodperccel mindkét fél figyelmeztető hangot hall. Amikor meghallja a figyelmeztető hangot, a „*” billentyűt kivéve bármelyik hívóbillentyű lenyomásával meghosszabbíthatja a hívás időtartamát.
- Ha egymás után háromszor is érvénytelen DISA felhasználói kódot ad be, a hívás automatikusan elbomlik.



- **Feltétlenül olvassa el a „Fontos figyelmeztetés”-t a 3. oldalon.**

2.3 Hívások vétele

2.3.1 Hívások fogadása

PT / SLT



Lépjön be a hívásba.

→



Beszéljen.

Válasszon ki egyet az alábbi módszerek közül:

- Emelje fel a kézibeszélőt, hogy fogadja az elsőbbségi vonalat. (Alapbeállítás: Csengéssel jelentkező hívás kiválasztása)
- Nyomja le az SP-PHONE vagy MONITOR gombot.
- Nyomja le közvetlenül a piros fényvel villogó CO vagy a zöld fényű INTERCOM, vagy a zöld fényű PDN / piros fényű SDN gombot.



- **Amikor a belépéshez a MONITOR gombot használja**, akkor fel kell emelnie a kézibeszélőt, ha a másik féllel beszélni kíván.



- **Hangostelefon üzemmód**
 Ön az SP-PHONE gomb segítségével a beszélgetést hangostelefon üzemmódban folytathatja. Ilyenkor a hívás közben más teendővel is foglalkozhat, mert a keze nincs lefoglalva.

Hasznos tanácsok a hangostelefon üzemmódhoz:

A legjobb hatásfok érdekében használja berendezését egy csendes szobában.

Ha a másik fél nem jól hallja Önt, csökkentse a hangerőt.

Ha partnerével egyszerre beszélnek, a beszélgetés egyes részei elveszhetnek. Ennek elkerülésére beszéljenek felváltva.

- **Ha a hívó azonosítás szolgáltatás rendelkezésre áll**, Ön még a fővonal hívás fogadása előtt ellenőrizheti a hívott fél telefonszámát és nevét.

Ha lenyomja a SHIFT gombot, akkor a kijelzőn megjelenik a fővonal száma és neve.

<Példa>

0111111111 John Thomas Extension STA Speed Features SYS Speed Call Log	10101 Panasonic Extension STA Speed Features SYS Speed Call Log
<input type="button" value="SHIFT"/>	<input type="button" value="SHIFT"/>

A hívottra vonatkozó információt telefontársasága csak az előre kijelölt mellékállomásra küldi el.



4.1 Telefonjának egyéni beállításai (Mellékállomás programozása)

- 4.1.1 Kezdeti beállítások – **Elsőbbségi fővonal kijelölés – bejövő**
Kiválasztja a lefoglalt fővonalat, amikor felemeli a kézibeszélőt vagy lenyomja az SP-PHONE / MONITOR gombot.
Belső hívás jelzésének meghatározása
Kiválasztja a hívási módot: csengetés vagy a másik fél hangja.
- 4.1.2 A gombok egyéni beállításai
Rendezze át a CO gomb kiosztást, és az egyes CO gombokon változtassa meg a csengetést.

4.3 Alközpontjának egyéni beállításai (Felhasználói programozás)

2.3.2 Hívásfogadás a kézibeszélő felemelése nélkül (Hangostelefon üzemmódú hívásfogadás)

Ön a vonal kapcsolásakor azonnal fogadhatja a belső hívást anélkül, hogy felemelné a kézibeszélőt vagy lenyomná az **SP-PHONE / MONITOR** gombot. Ön a másik fél hangját rögtön hallja, anélkül, hogy a telefon csengetne.



◆ Beállítás / Törlés

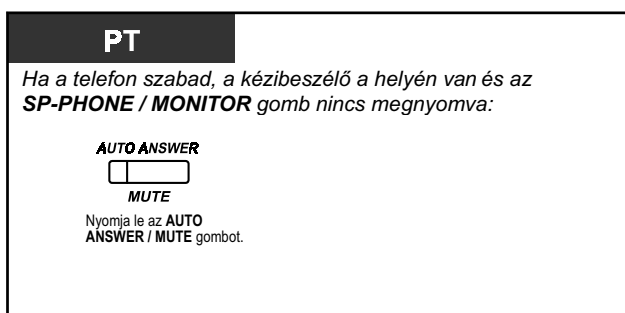

- Az AUTO ANSWER / MUTE gomb fénye az aktuális állapotot jelzi az alábbiak szerint:
Világít: Beállítva.
Nem világít: Nincs beállítva.

2.3.3 Egy másik mellékállomást csengető hívás átvétele (Hívásátvétel)

Ön a bejövő, egy másik mellékállomást csengető hívást saját telefonkészülékéről fogadhatja anélkül, hogy el kellene hagynia helyét.

Az alábbi típusok állnak rendelkezésre:

Fővonal (CO) hívás átvétele: Egy fővonalit hívást vesz át.

Hívásátvételi csoport: Saját mellékállomási csoportján belüli hívást vesz át.

Irányított hívásátvétel: Egy megadott mellékállomás hívását veszi át.

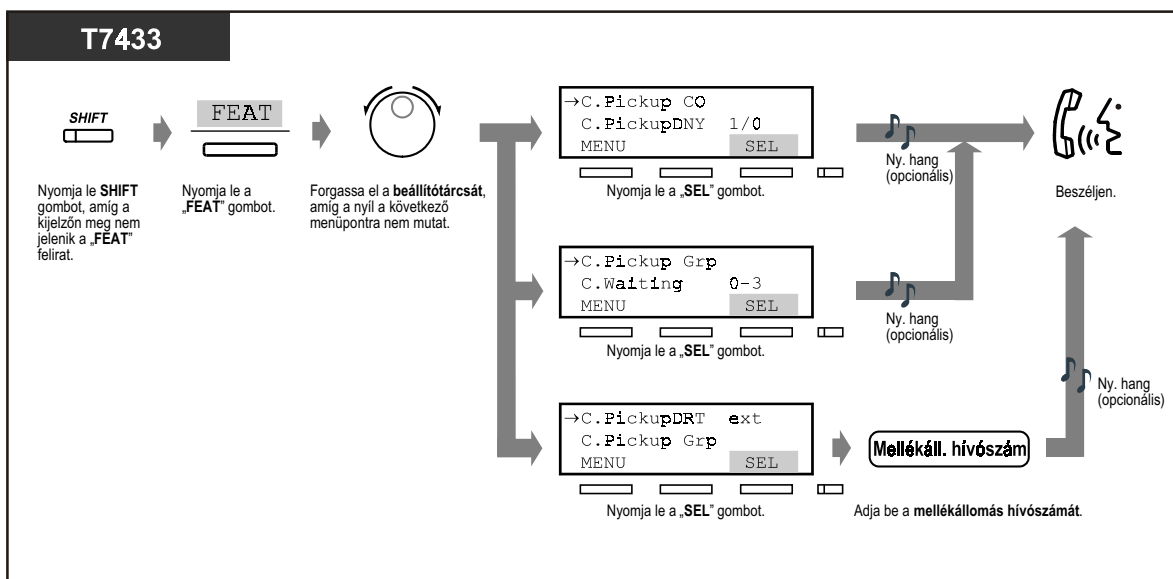
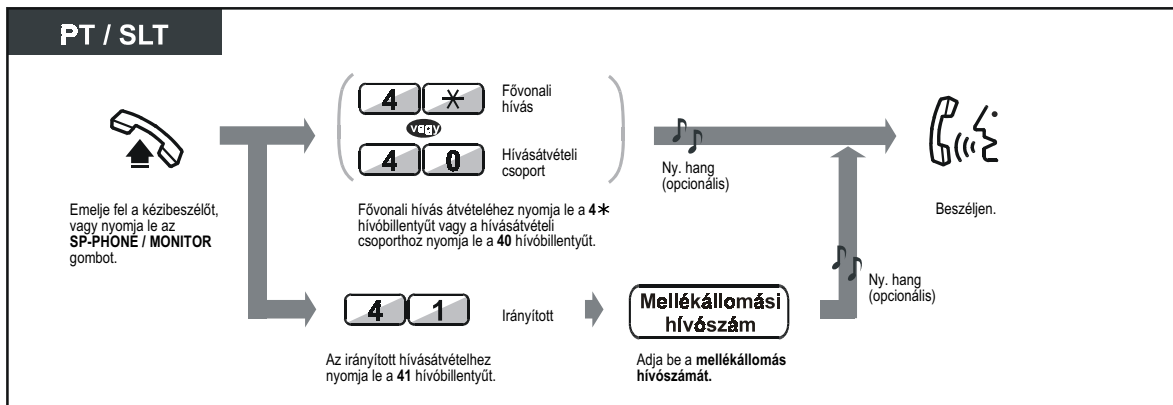

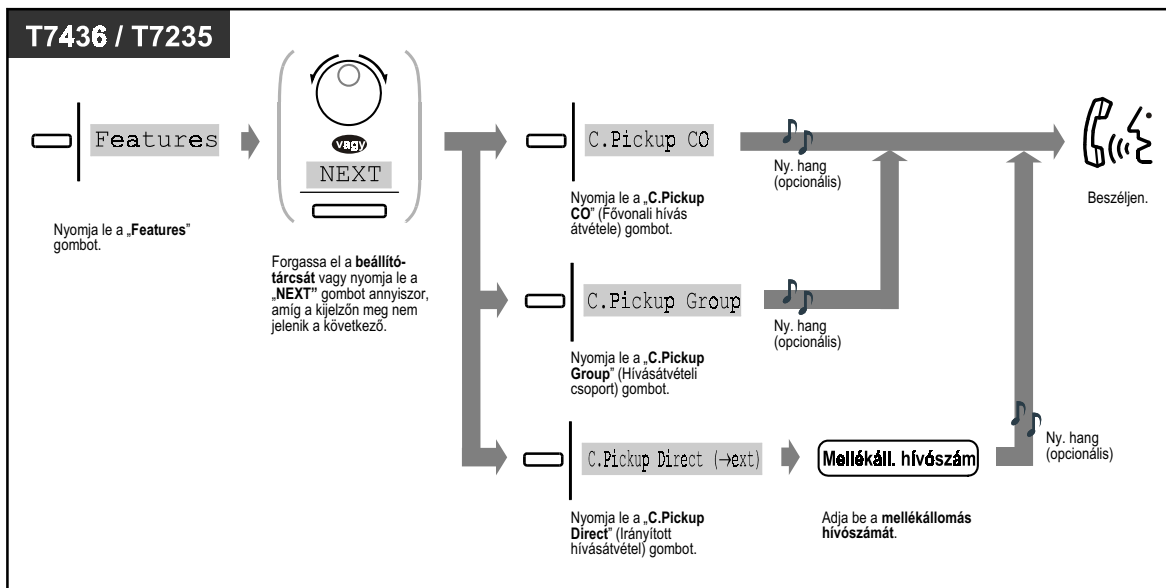

- **Ha várakozó hívás hangjelzést kap**, akkor megkérhet egy harmadik felet, hogy irányított hívásátvétellel vegye át az Ön második hívását.



- Ön le is tilthatja, hogy mások átvegyék az Ön hívásait (**Hívásátvétel letiltása**). Kérjük olvassa el a „2.7 Telefonjának beállítása az Ön igényeinek megfelelően” című fejezetet.

2.3.4 Külső hangszórón jelentkező hívás fogadása (TAFAS – Fővonalai hívás fogadása bármelyik mellékállomásról)

Ön a külső hangszórón csengető, bejövő fővonalai hívást bármelyik mellékállomásról fogadhatja.

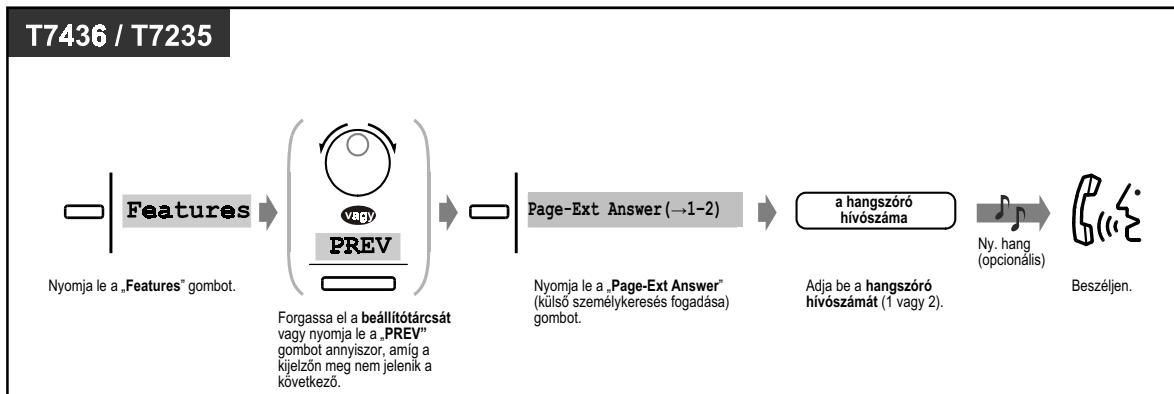
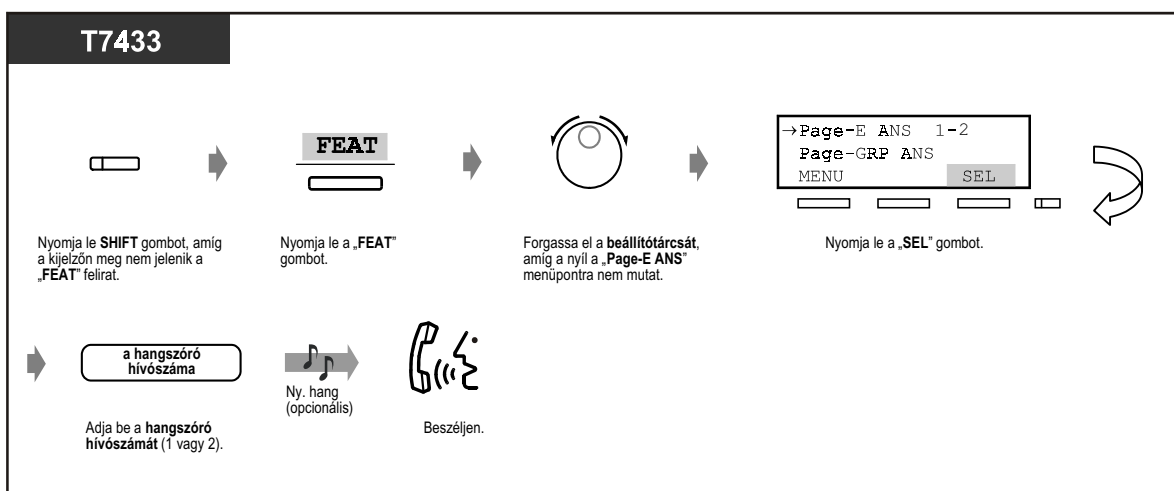
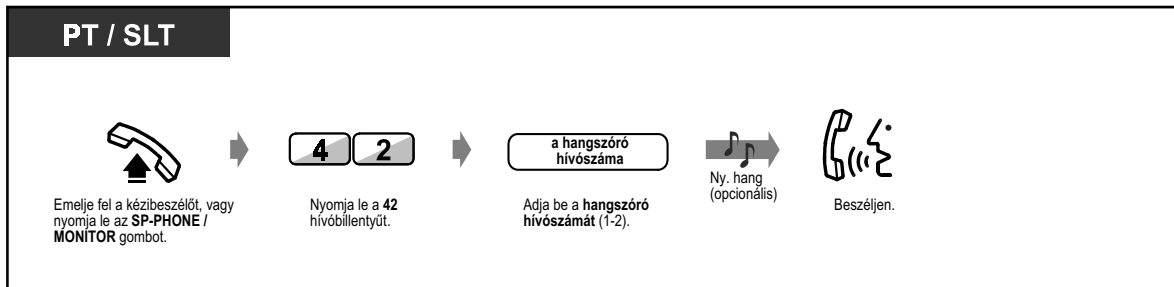

- Ön ezzel a módszerrel a külső hangszórón keresztül hallható személykeresés bemondatast is fogadhatja.

2.3.5 Az ANSWER / RELEASE (Hívásfogadás / Bontás) gomb használata

Az ANSWER és a RELEASE gomb a fejbeszélő illetve a hangostelefon használatakor kényelmes.

Az ANSWER gombbal Ön a párba kapcsolt / a saját telefonkészülékére érkező, összes bejövő hívást fogadhatja.

A RELEASE gombbal Ön egy beszélgetés közben vagy után bonthatja a vonalat, vagy befejezheti egy hívás átadását.

◆ Hívásfogadás



◆ Hívásátadás

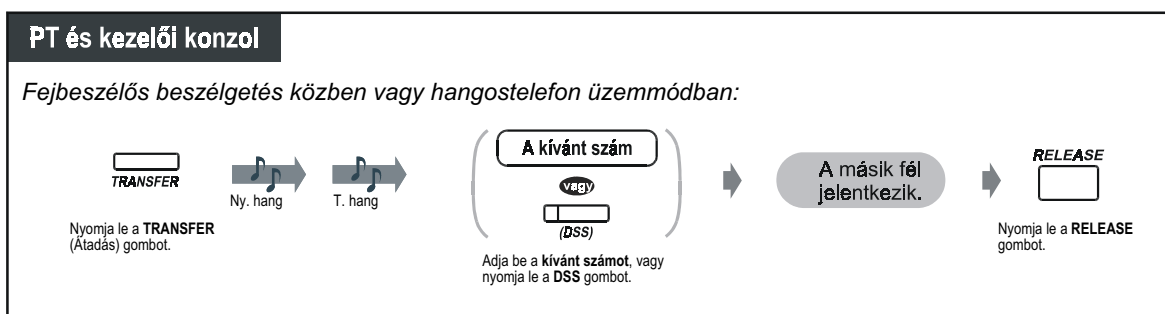

◆ Fővonalis hívás átadása mellékállomásnak egyetlen gombnyomással

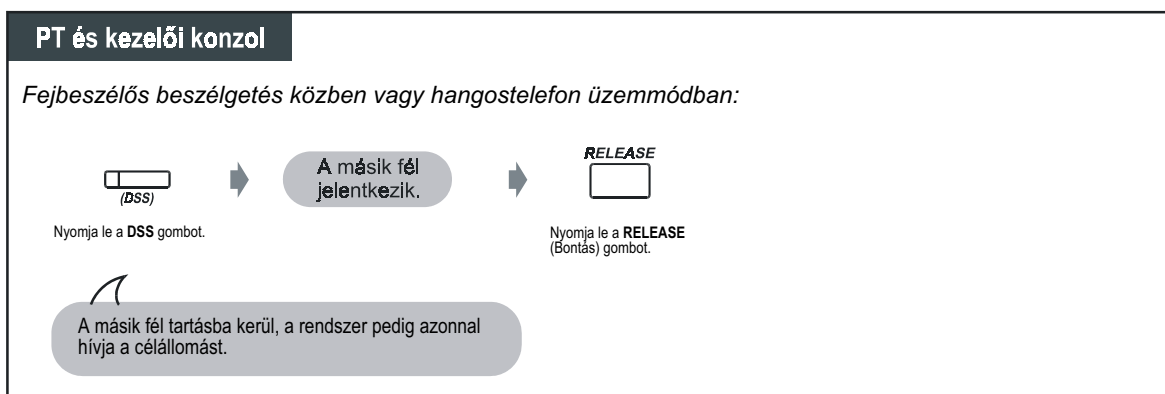



- Az ANSWER és a RELEASE gomb a KX-T7441 típusú kezelői konzol fix gombjai. A többi rendszerkészüléken és kezelői konzolon ezeket a gombokat rugalmas gombként lehet kijelölni (CO, DSS, PF).

Ha Ön egy fennálló hívás közben lenyomja az ANSWER gombot, hogy egy új hívást fogadjon, akkor a rendszer az aktuális hívást elbontja.

Ha a mellékállomására érkező hívás nem csenget, akkor azt Ön nem tudja az ANSWER gomb lenyomásával fogadni.



4.1 Telefonjának egyéni beállításai (Mellékállomás programozása)

- 4.1.2 A gombok egyéni beállításai
Hozza létre vagy írja át az ANSWER (Hívásfogadás) és a RELEASE (Bontás) gombot.

4.3 Alközpontjának egyéni beállításai (Felhasználói programozás)

- 4.3.5 Rugalmas fővonalgomb kijelölés (005)

2.4 Beszélgetés közben

2.4.1 Hívás tartásba tétele

- Tartás
- Annak megakadályozása, hogy mások kivegyék a tartásból az Ön által tartásba tett hívást.
- Hívás (alközponti) rendszer-parkoló-zónába kapcsolása



- Ha a hívást egy előre meghatározott időn belül nem veszi ki a tartásból, akkor figyelmeztetésként riasztó jelzést hall.
- Ha egy hívást harminc percen belül nem veszi ki a tartásból, akkor az automatikusan elbomlik.

◆◆ Tartás (szokásos)

PT / SLT

Beszélgetés közben:

Nyomja le a **HOLD** gombot, vagy nyomja le egy pillanatra a készülék villóját és az **50** hívóbillentyűt.

Ny. hang

Tegye a helyére a kézibeszélőt, vagy nyomja le az **SP-PHONE / MONITOR** gombot.

◆ Hívás kivétele tartásból

PT / SLT

● **A tartásba tevő mellékállomáson**

Emelje fel a kézbeszélőt, vagy nyomja le az SP-PHONE / MONITOR gombot.

Nyomja le a CO / INTERCOM / PDN / SDN gombot vagy az 50 hívóbillentyűt.

Beszéljen.

● **Egy másik mellékállomáson tartásban lévő fővonalai hívás kivétele tartásból**

Emelje fel a kézbeszélőt, vagy nyomja le az SP-PHONE / MONITOR gombot.

Nyomja le azt a CO gombot, amelynek kijelzője piros fényel, lassan villog, vagy nyomja le az 53 hívóbillentyűt és adja be a fővonal port fizikai számát (5 számjegy).

Ny. hang (opcionális)

Beszéljen.

● **Egy másik mellékállomáson tartásban lévő belső / fővonalai hívás kivétele tartásból**

Emelje fel a kézbeszélőt, vagy nyomja le az SP-PHONE / MONITOR gombot.

Nyomja le az 51 hívóbillentyűt.

Adja be a tartásba tevő mellékállomás hívószámát.

Beszéljen.



- A CO, INTERCOM, PDN illetve az SDN gomb fénye az aktuális állapotot jelzi az alábbiak szerint:
Zöld fényel villog: Az Ön mellékállomásán tartásban lévő hívás.
Piros fényel villog: Egy másik mellékállomáson tartásban lévő hívás.
- Egy hagyományos, kéthuzalos telefonkészülék használója egyszerre csak egy fővonalai hívást vagy egy belső hívást tehet tartásba.
- Egy rendszerkészülékkel rendelkező felhasználó egy belső hívást és több fővonalai hívást is tartásba tehet egyidejűleg.
- **Több belső hívás tartásba tételéhez** használja a „Hívás várakoztatása” szolgáltatást.

◆◆ **Annak megakadályozása, hogy mások kivegyék a tartásból az Ön által tartásba tett hívást (Kizárólagos tartás)**

A hívást csak az a mellékállomás veheti ki a tartásból, amelyen a hívás tartásban van.



◆ **Hívás kizárólagos tartásba tétele**

PT

Beszélgetés közben:

Nyomja le a HOLD gombot.

Nyomja le a HOLD gombot.

Tegye a helyére a kézibeszélőt, vagy nyomja le az SP-PHONE / MONITOR gombot.

◆ **Hívás kivétele tartásból**

PT

Emelje fel a kézibeszélőt, vagy nyomja le az SP-PHONE / MONITOR gombot.

Nyomja le a CO, INTERCOM, PDN vagy SDN gombot.



- Egy rendszerkészülékkel rendelkező felhasználó egy belső hívást és több fővonalai hívást is tartásba tehet egyidejűleg.

◆◆ Hívás tartása egy rendszer-parkoló-zónában (Hívás várakoztatása)

Ön egy hívást tartásba tehet a közös, alközponti parkoló-zónába, és lehetősége nyílik egyéb műveletek elvégzésére. A várakoztatott hívást bármelyik mellékállomásról ki lehet venni a parkoló helyről. Legfeljebb 100 hívást lehet várakoztatni.

◆ Beállítás

PT / SLT

Beszélgetés közben:

Nyomja le a **TRANSFER** (Átadás) gombot vagy nyomja le egy pillanatra a készülék villáját.

Ny. hang

T. hang

Nyomja le az **5 2** hívóbillentyűt.

Adja be a **parkoló-zóna számát** (00-99).

Ny. hang

Tegye a helyére a kézibeszélőt, vagy nyomja le az **SP-PHONE / MONITOR** gombot.

T7433

Beszélgetés közben:

Nyomja le a **SHIFT** gombot, amíg a kijelzőn meg nem jelenik a „FEAT” felirat.

Nyomja le a „FEAT” gombot.

Forgassa el a beállítótárcsát, amíg a nyíl a „Call Park” (hívás várakoztatása) menüpontra nem mutat.

Nyomja le a „SEL” gombot.

Adja be a **parkoló zóna számát** (00-99).

Ny. hang

Tegye a helyére a kézibeszélőt, vagy nyomja le az **SP-PHONE / MONITOR** gombot.

T7436 / T7235

Beszélgetés közben:

Nyomja le a „Features” gombot.

Forgassa el a beállítótárcsát vagy nyomja le a „NEXT” gombot annyiszor, amíg a kijelzőn meg nem jelenik a következő.

Nyomja le a „Call Park” (Hívás várakoztatása) gombot.

Adja be a **parkoló zóna számát** (00-99).

Ny. hang

T. hang

Tegye a helyére a kézibeszélőt, vagy nyomja le az **SP-PHONE / MONITOR** gombot.

◆ **Hívás kivétele várakoztatásból**

PT / SLT

Emelje fel a kézbeszélőt, vagy nyomja le az **SP-PHONE / MONITOR** gombot.

Nyomja le az **52** hívóbillentyűt.

Adja be a **parkoló zóna számát** (00-99).

Ny. hang (opcionális)

Beszéljen.

T7433

Nyomja le **SHIFT** gombot, amíg a kijelzőn meg nem jelenik a **FEAT** felirat.

Nyomja le a **FEAT** gombot.

Forgassa el a **beállítótárcsát**, amíg a nyíl a **Call Park** (hívás várakoztatása) menüpontra nem mutat.

→ Call Park 00-99
Callback Cansel
MENU SEL

Nyomja le a **SEL** gombot.

Adja be a **parkoló zóna számát** (00-99).

Ny. hang (opcionális)

Beszéljen.

T7436 / T7235

Nyomja le a **Features** gombot.

Forgassa el a **beállítótárcsát** vagy nyomja le a **NEXT** gombot annyiszor, amíg a kijelzőn meg nem jelenik a következő.

Nyomja le a **Call Park** (Hívás várakoztatása) gombot.

Adja be a **parkoló-zóna számát** (00-99).

Ny. hang

Beszéljen.

- !!** • Ha foglaltsági hangot hall, amikor beadja a parkoló zóna számát, akkor a zóna foglalt. Adja be egy másik zóna számát.

2.4.2 Beszélgetés két féllel felváltva (Partnerváltogatás)

Ha mellékállomására új hívás érkezik, amikor Ön egy másik hívásban foglalt, akkor az új hívást úgy fogadhatja, hogy az aktuális hívását nem veszíti el. Ezután Ön a két fél közül bármelyikkel beszélhet váltakozva, mialatt a másik fél tartásba kerül.

PT

Ha újabb (fővonal / belső) hívás érkezik, amikor Ön egy (fővonal / belső) hívásban foglalt:

Nyomja le a **TRANSFER** (Átadás) vagy a **HOLD** (Tartás) gombot.

Nyomja le a **CO, INTERCOM, PDN** vagy **SDN** gombot.

PT (csak ICM / CO típusú rendszerkészüléknél)

Ha újabb belső hívás érkezik, amikor Ön egy belső hívásban foglalt:

Nyomja le a **HOLD** gombot.

SLT

Ha újabb (fővonal / belső) hívás érkezik, amikor Ön egy (fővonal / belső) hívásban foglalt:

Nyomja le egy pillanatra a készülék villáját.

2.4.3. Hívás átadása

- Hívás átadása mellékállomásra
- Hívás átadása mellékállomásra (PDN hívás)
- Hívás átadása egy távvezérlő eszközre vagy egy hívélosztási (UCD) csoportra
- Hívás átadása fantom mellékállomásra
- Hívás átadása mellékállomásra (csengetés átadás)
- Hívás átadása fővonalra

◆◆ Hívás átadása mellékállomásra

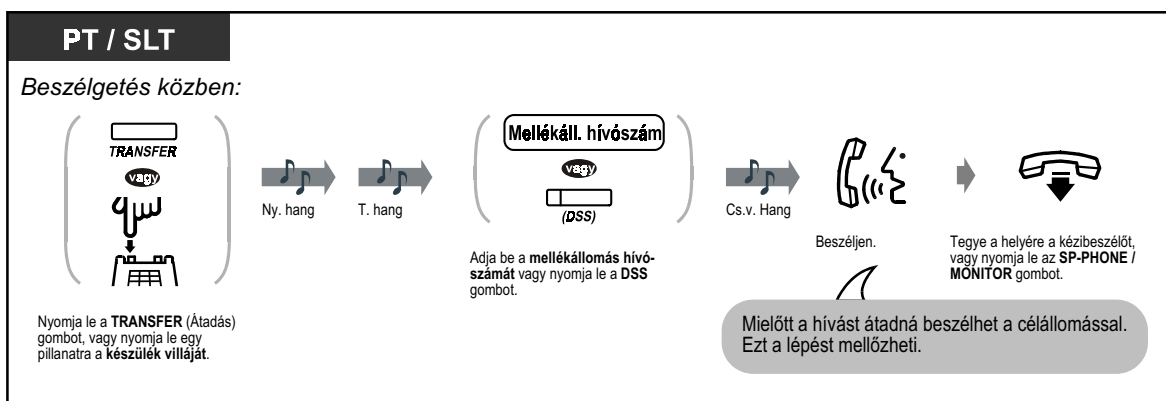

◆ Hívás átadása fantom mellékállomásra

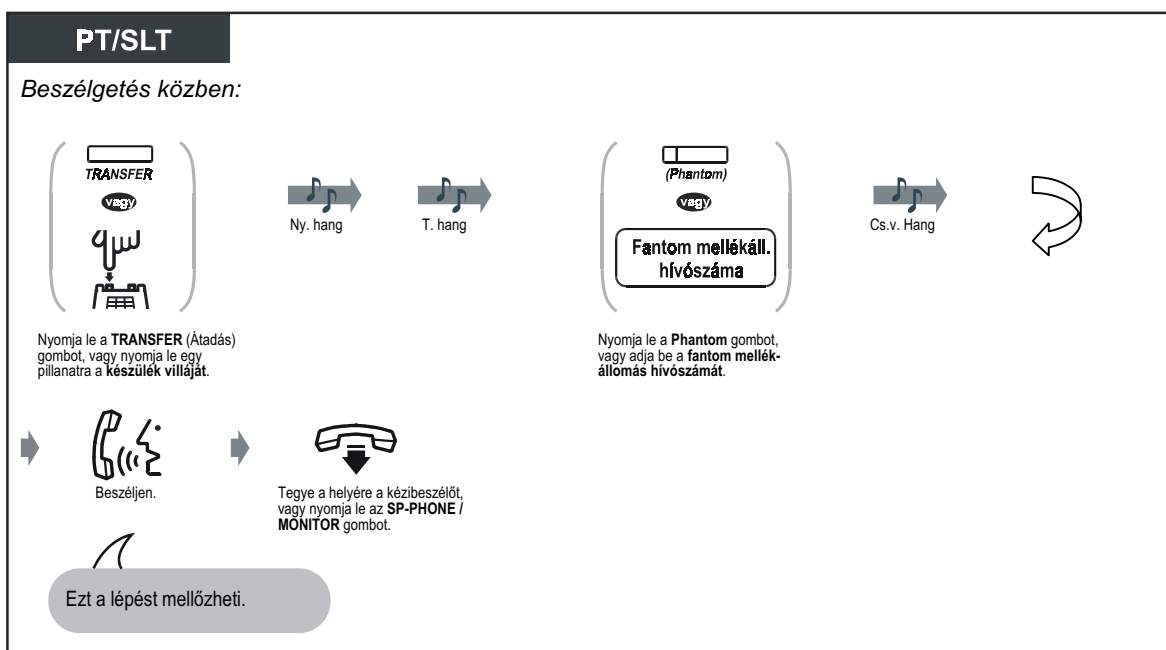

◆◆ Hívás átadása mellékállomásra (PDN hívás)

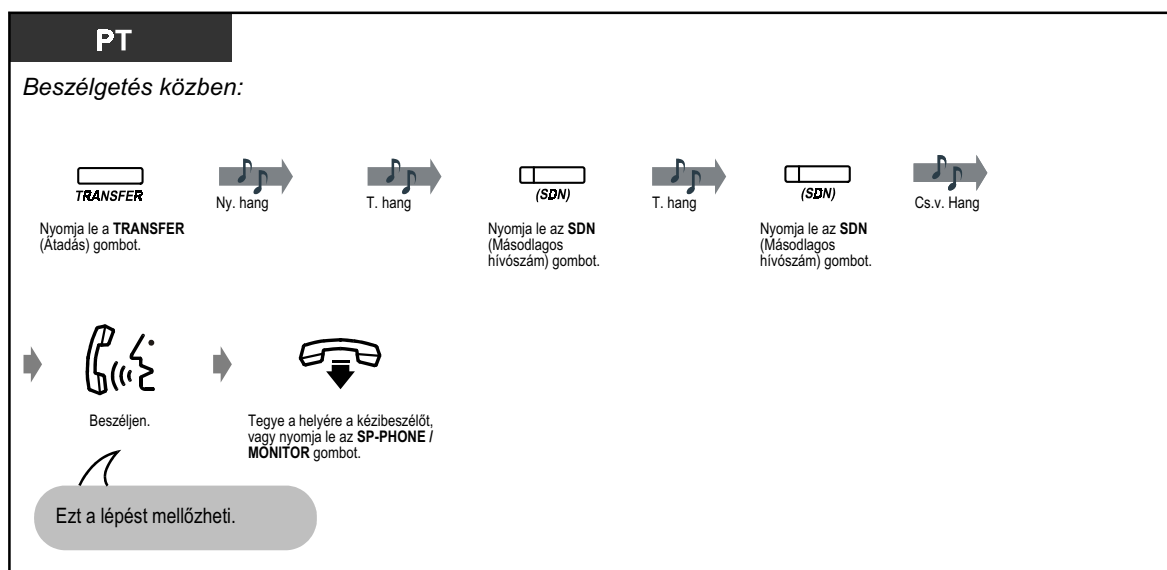

◆◆ Hívás átadása mellékállomásra (csengetés átadásnyomással)

Ön egy SDN gombon lévő hívást átadhat egy másik mellékállomásnak egy egyszerű művelettel is.

A hívást a rendszer annak a mellékállomásnak adja át, amelyen (az Ön mellékállomásán kijelölt SDN gombhoz rendelt) PDN gomb ki van jelölve.

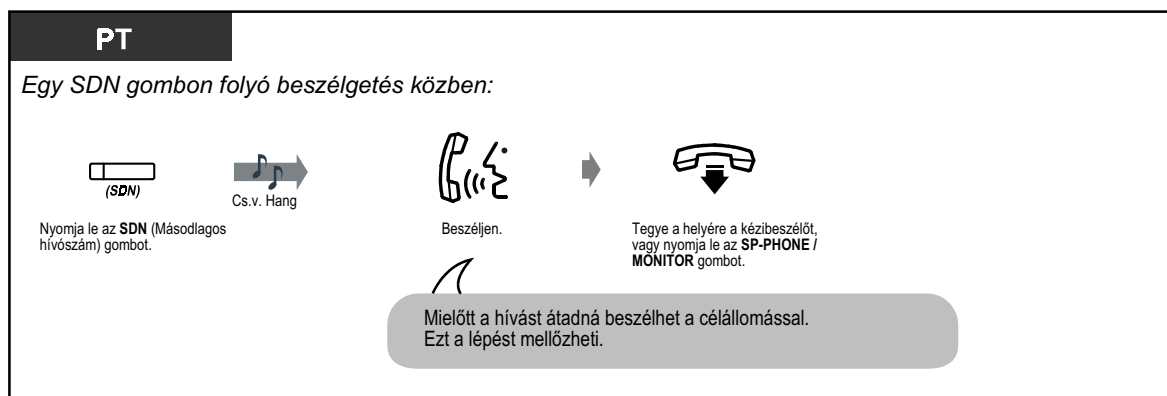

◆◆ Hívás átadása egy távvezérlő eszközre vagy egy hívéselosztási (UCD) csoportra

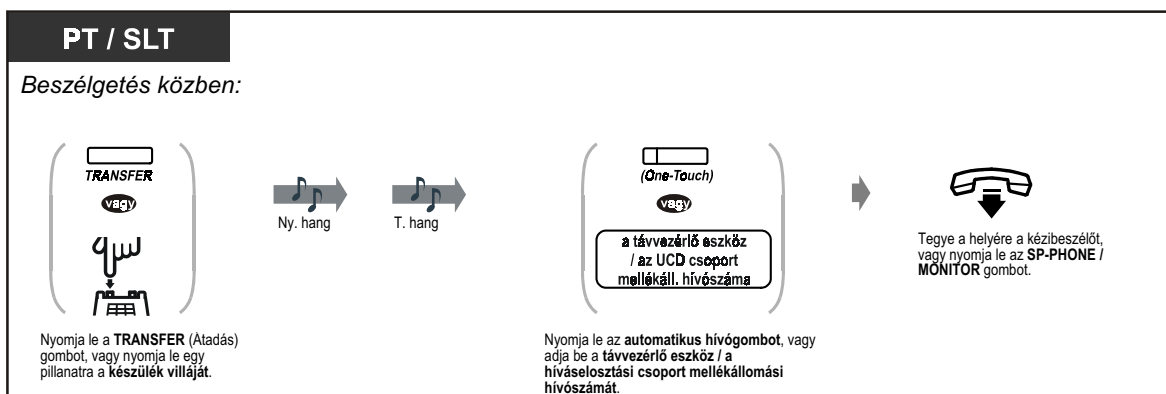

◆◆ Hívás átadása fővonalra

Adott mellékállomások kizárhatók ezen funkció használatából.

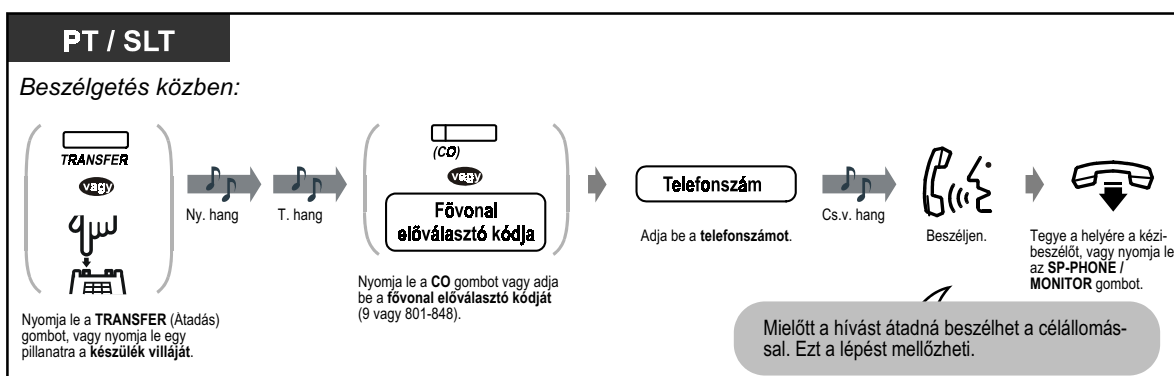

- **Ha mellétárcsázott**, nyomja le a **FLASH** gombot, majd adja be újra a számot.
- **Ha két külső (fővonal) fél között jött létre a hívás**, akkor a megadott időtartam korlát (alapértelmezés: 10 perc) letelte előtt tizenöt másodperccel mindkét fél riasztó jelzést kap. Az időzítés lejártá előtt ötven másodperccel riasztó hangjelzést hall az mellékállomás, amelyik a hívást átadta.
- **Ha vissza kíván térni a tartásban lévő híváshoz** még a hívott fél jelentkezése előtt, akkor nyomja le a **TRANSFER** (Átadás) vagy a megfelelő **CO / INTERCOM / PDN / SDN** gombot, illetve nyomja le egy pillanatra a készülék villáját.
- **Ha újra be kíván kapcsolódní a beszélgetésbe**, nyomja le a megfelelő fővonal (CO) gombot.
- **Ha riasztó hangjelzést hall**, akkor a célállomás nem fogadta a hívást. Jelentkezzen a hívásra.



- Ön egy hívást egyszerűen az átadás cél mellékállomásához rendelt **DSS** gombbal is átadhat (**Egy gombnyomásos hívásátadás**). Nem kell lenyomnia a **TRANSFER** (Átadás) gombot.
- A cél mellékállomás hívószámának tárcsázása után a hívás automatikusan lekapcsolódik az Ön mellékállomásáról (**Átkapcsolás RELEASE gomb nélkül**). Ha ezt a szolgáltatást rendszerprogramozással engedélyezték, akkor a hívás átadása után Ön újabb műveletet hajthat végre anélkül, hogy bontana (visszatenné a kézibeszélőt vagy lenyomná az **SP-PHONE/MONITOR** gombot).

2.4.4 Jelentkezés várakozó hívásra

- Jelentkezés alközponton belüli várakozó hívásra
- Jelentkezés várakozó fővonalai hívásra

◆◆ Jelentkezés alközponton belüli várakozó hívásra

Beszélgetés közben a „Várakozó hívás hangjelzés”, vagy a telefonkészülék hangszóróján illetve a kézibeszélőjén keresztül hallható hangbemondás tájékoztatja Önt arról, hogy egy fővonalai vagy egy másik mellékállomás által kezdeményezett hívás várakozik Önre. A szolgáltatást az „On” (bekapcsolva) beállítással aktiválhatja (Alapbeállítás: nincs hang). A várakozó hívásra a folyó beszélgetés bontásával vagy tartásba tételével jelentkezhet.

◆ Beszélgetés az új partnerrel

PT / SLT

Amikor hangjelzést hall:

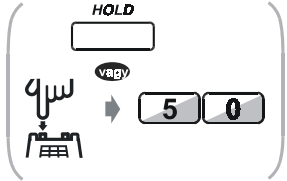

Nyomja le a **HOLD** gombot, vagy nyomja le egy pillanatra a **készülék villáját**, és nyomja le az **50** hívóbillentyűt.

Hagyja ki ezt a lépést, ha az aktuális hívását bontja.

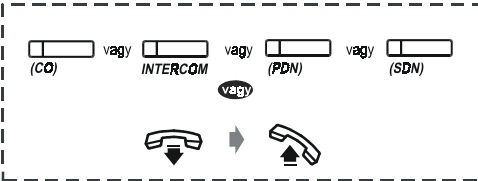

Nyomja le a **CO / INTERCOM / PDN / SDN** gombot vagy tegye a helyére a kézibeszélőt, vagy nyomja le az **SP-PHONE/MONITOR** gombot, majd emelje fel a kézibeszélőt, vagy nyomja le az **SP-PHONE / MONITOR** gombot.

Hagyja ki ezt a lépést, ha mindkét fél mellékállomási partner.



- **A másik fél telefonkészülékének típusától függően** alkalmazható az „Érkező hívás bejelentése felemelt kézibeszélő mellett [OHCA]” és a „Kezelői OHCA” funkció. Ön beszélhet a másik féllel a hangszóró és a mikrofon segítségével (OHCA), vagy csak bejelentheti Önnek a hívását a kézibeszélőn keresztül („Kezelői” OHCA), miközben Ön egy másik telefonbeszélgetést folytat a kézibeszélő segítségével.
- A hívás fogadása előtti tíz másodperces intervallumban öt másodpercre megjelenik a hívó mellékállomás száma illetve neve.



4.1 Telefonjának egyéni beállításai (Mellékállomás programozása)

- 4.1.1 Kezdeti beállítások – **Várakozó hívás hangjelzés kiválasztása**

Határozza meg a hangjelzést attól függően, hogy a második partner fővonalai vagy mellékállomási fél.

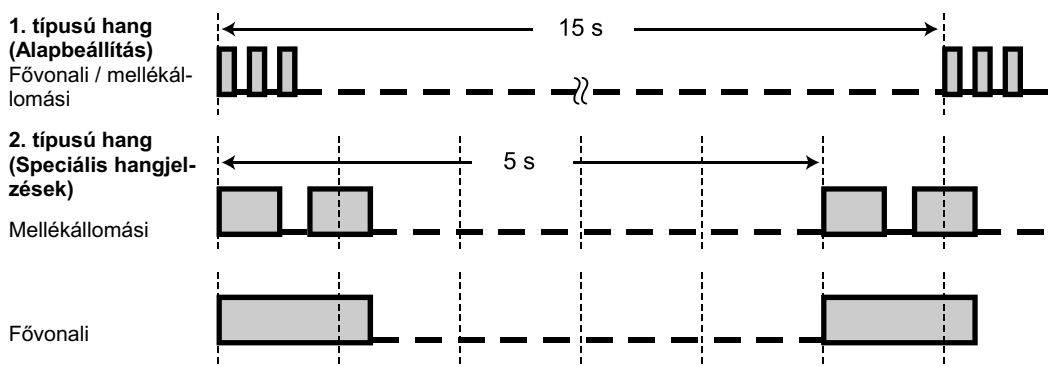

Jelentkezés a főközpontból érkező, várakozó hívás jelzésre

Ez opcionális, a telefontársaság által biztosított szolgáltatás. Ha további információra van szüksége, forduljon a helyi telefontársasághoz.

PT / SLT

Amikor hangjelzést hall:

EFA

—

vagy

FLASH

—

vagy

6

Nyomja le az „EFA” (Külső szolgáltatás elérése) vagy a FLASH gombot, vagy nyomja le egy pillanatra a készülék villóját és a 6 hívóbillentyűt.



- Ha vissza kíván térni az eredeti félhez, ismétlje meg a műveletet.

2.4.5 Három résztvevős beszélgetés (Konferencia)

- Beszélgetés közben egy harmadik fél bevonása
- Kilépés a konferenciából
- Harmadik fél belépésének engedélyezése az Ön hívásába

◆◆ Beszélgetés közben egy harmadik fél bevonása (Konferencia)

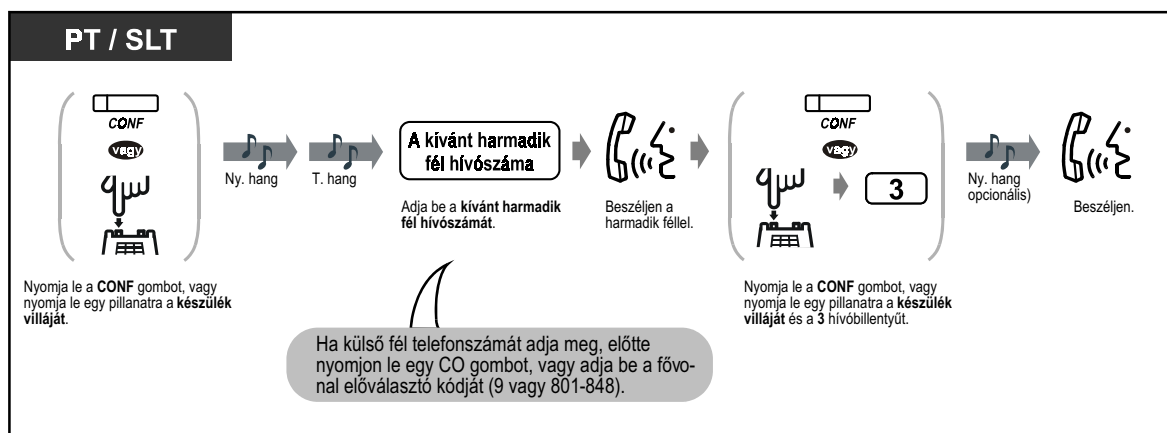

◆ Beszélgetés az egyik féllel a másik bontásával

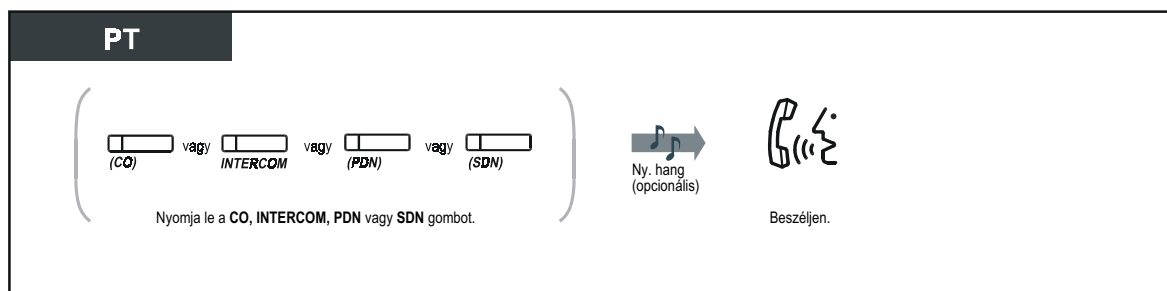

◆◆ Kilépés a konferenciából

A másik két fél folytathatja beszélgetését.

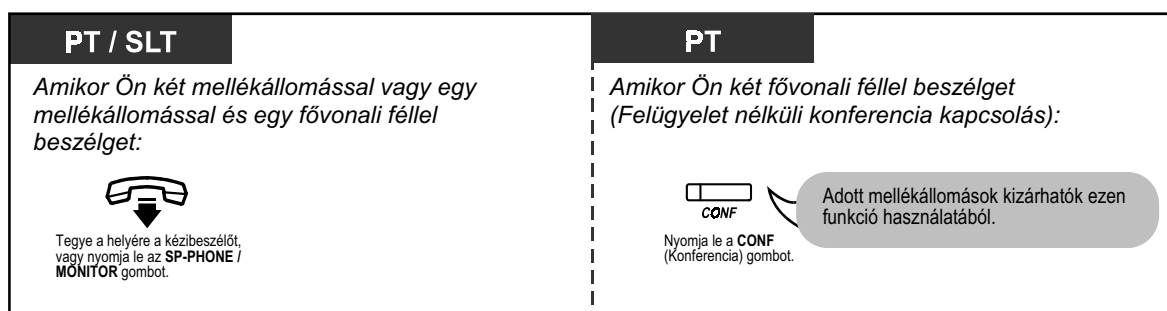

◆ Visszatérés a konferenciába

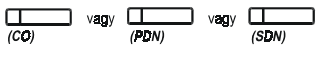
PT / SLT	PT
<p>Amikor figyelmeztető csengetést hall:</p>  <p>Emelje fel a kézibeszélőt, vagy nyomja le az SP-PHONE / MONITOR gombot.</p>	<p>Amikor a másik két fél beszélget:</p>  <p>Nyomja le a CO, PDN vagy SDN gombot.</p>

◆ Beszélgetés a harmadik félel, miközben az eredeti partnert tartásba teszi

PT



Nyomja le a **TRANSFER** gombot.

Ny. hang (opcionális)

Beszéljen.

◆ Beszélgetés az eredeti partnerrel, miközben a harmadik felet tartásba teszi

SLT



Nyomja le a egy pillanatra a készülék villóját.

Ny. hang (opcionális)

Beszéljen.



• Időkorlát

Tizenöt másodperccel a kijelölt időkorlát (alapbeállítás: 10 perc) lejárta előtt mindkét fél riasztó hangjelzést kap. Az eredeti (konferenciát elhagyó) mellékállomás ötven másodperccel az időzítés lejárta előtt riasztó hangjelzést kap. A hívás elbomlik, ha az idő letelek, hacsak a mellékállomás vissza nem tér a konferenciába.



4.1 Telefonjának egyéni beállításai (Mellékállomás programozása)

- 4.1.2 A gombok egyéni beállításai
Hozza létre vagy írja át a „Konferencia” gombot.

4.3 Alközpontjának egyéni beállításai (Felhasználói programozás)

- 4.3.5 Rugalmas fővonalgomb kijelölés (005)

◆◆ Harmadik fél belépésének engedélyezése az Ön hívásába (A titkosság feloldása)

Ön megengedheti egy harmadik fél számára, hogy csatlakozzon az Ön fővonali partnerrel folytatott beszélgetésébe.

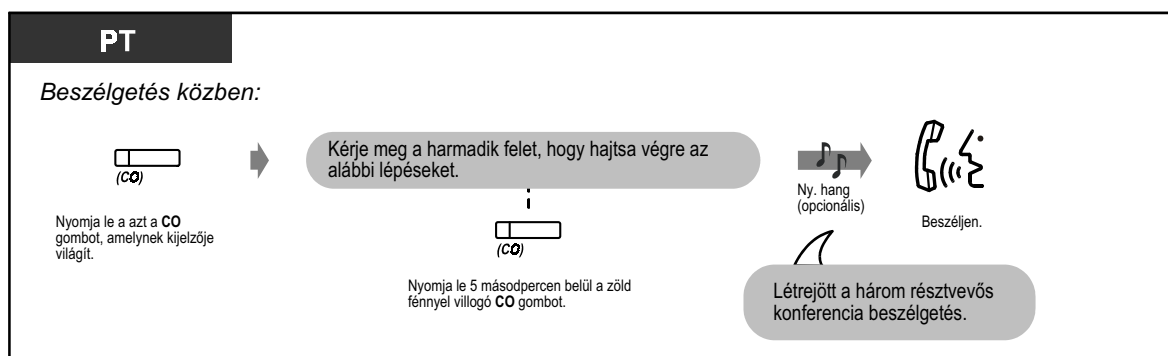

◆ Kilépés a konferenciából

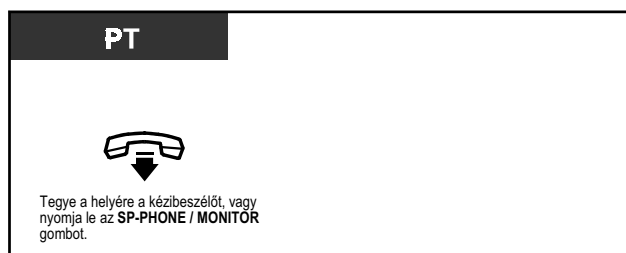

◆ Beszélgetés az egyik féllel, a másik bontásával

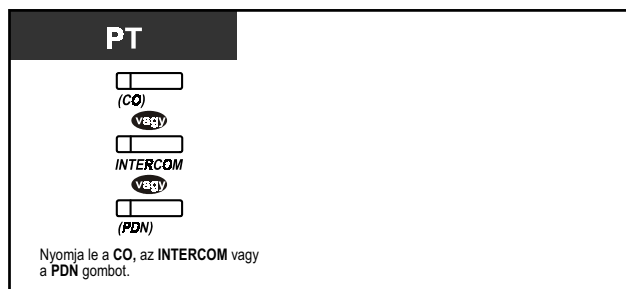

- Ez a szolgáltatás hatálytalanítja az „Adatvonal biztosítás” (2.7.11 Vonalának védelme a jelzőhangoktól (Adatvonal biztosítás)) és a „Befigyelés letiltása” (2.7.9 Az Ön hívásába való belépés megtiltása a többi mellékállomás számára (Befigyelés letiltása)) funkciót.

2.4.6 Némitás

Ön kikapcsolhatja a mikrofont vagy a kézibeszélő mikrofonját, és így a szobában lévőekkel konzultálhat anélkül, hogy a másik fél hallaná beszélgetésüket, miközben Ön a hangszórón vagy a telefonkészülék hallgatóján keresztül hallja a másik felet. Az alábbi két némitás típus áll rendelkezésre:



Kézibeszélő némitás:

Kézibeszélővel folytatott beszélgetés közben.

Ez a funkció csak a KX-T7400 sorozatú telefonkészülékek használói számára érhető el.

A mikrofon némitása:

Hangostelefon üzemmódban folytatott beszélgetés közben, amikor a mikrofont használja.

◆ Beállítás / Törlés

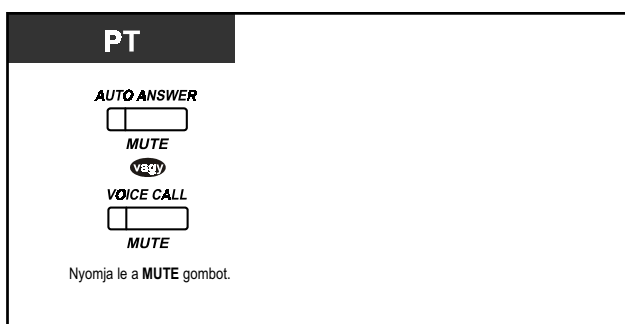

- Az AUTO ANSWER/MUTE illetve VOICE CALL/MUTE gomb fénye az aktuális állapotot jelzi az alábbiak szerint:
Piros fénnel villog: Némitás.
Nem világít: Normál állapot.
- Ez a szolgáltatás a KX-T7250 típusnál nem áll rendelkezésre.

2.4.7 Behallgatás engedélyezése mások számára (Kihangosítás felemelt kézibeszélő mellett) [csak a KX-T7431, KX-T7433 és KX-T7436 típusnál]

Ön a helyiségben lévők számára engedélyezheti, hogy behallgassanak beszélgetésébe a hangszórón keresztül, miközben Ön a kézibeszélő segítségével folytatja beszélgetését.

◆ Beállítás / Törlés



- Ez a funkció csak akkor áll rendelkezésre, ha a beszélgetést a kézibeszélő segítségével folytatja.
- Az SP-PHONE gomb fénye az aktuális állapotot jelzi az alábbiak szerint:
Világít: A hang a hangszórón át hallható.
Nem világít: A hang a kézibeszélőn keresztül hallható.

2.4.8 Végpontok közötti DTMF jelzések („Tone” áttárcsázás)

A DTMF jelzések néhány telefontársaság által nyújtott speciális, hálózati szolgáltatások eléréséhez szükségesek. Ez az alközpont lehetővé teszi, hogy egy felépített hívás alatt Ön DTMF jelzéseket küldjön a másik végponthoz.

◆ Végpontok közötti DTMF jelzések (1)

PT

Beszélgetés közben:

A szükséges kód

Adja be a szükséges kódot.

Amikor tárcsáz, a másik végpont felé DTMF jelzés indul.

◆ Végpontok közötti DTMF jelzések (2) (Amikor az „Az összes hívás automatikus tartásba tétele” szolgáltatás engedélyezve van)

PT

Beszélgetés közben:

(Tone Through)

Nyomja le a („Tone” áttárcsázás) gombot.

A szükséges kód

Adja be a szükséges kódot.

Amikor tárcsáz, a másik végpont felé DTMF jelzés indul.

◆ Végpontok közötti DTMF jelzések törlése

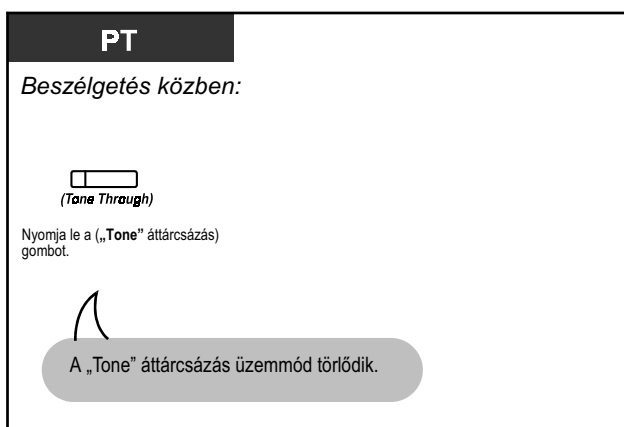

- Ha a vonalon DTMF jelzésekkel kell tárcsázni, akkor a „Tone” áttárcsázás üzemmód a tárcsázás után automatikusan létrejön, miután a kapcsolat felépült.
- A „Tone” áttárcsázás gomb csak két mellékállomás illetve egy mellékállomás és egy fővonal között létrejött hívás közben működik.



- 4.1 Telefonjának egyéni beállításai (Mellékállomás programozása)
 - 4.1.2 A gombok egyéni beállításai
Hozza létre vagy írja át a „Tone” áttárcsázás gombot.
- 4.3 Alközpontjának egyéni beállításai (Felhasználói programozás)
 - 4.3.5 Rugalmas fővonalgomb kijelölés (005)

2.5 Mielőtt elhagyná helyét

2.5.1. Hívásainak átirányítása (Hívásátirányítás)

Ön bejövő hívásait átirányíthatja egy megadott célállomásra.

Feltétel nélkül:

Az összes bejövő hívást átirányítja egy másik mellékállomásra, az Ön mellékállomása hívásállapotától függetlenül.

Foglalt feltétellel:

Az összes hívást átirányítja egy másik mellékállomásra, ha az Ön mellékállomása foglalt.

Nem jelentkezik feltétellel:

Az összes hívást átirányítja egy másik mellékállomásra, ha Ön nem fogadja a hívást.

Foglalt illetve nem jelentkezik feltétellel (BSY N/A):

Az összes bejövő hívást átirányítja egy másik mellékállomásra, ha Ön nem fogadja a hívást, vagy mellékállomása foglalt.

Fővonalra (CO):

Az összes bejövő hívást átirányítja egy külső félhez, az Ön mellékállomása hívásállapotától függetlenül. A hívás időtartama korlátozott. Adott mellékállomások kizárhatók ezen funkció használatából.

„Follow Me” (a cél mellékállomásról):

Ha Ön elfelejti beállítani a „Hívásátirányítás – feltétel nélkül” szolgáltatást mielőtt elhagyná a helyét, akkor Ön beállíthatja ezt a funkciót a cél mellékállomásról.

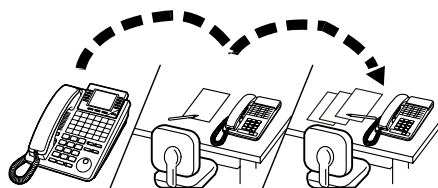

- Átirányítási célállomásként Ön a megadhatja hangpostáját vagy egy mobil telefont is.

◆ Beállítás

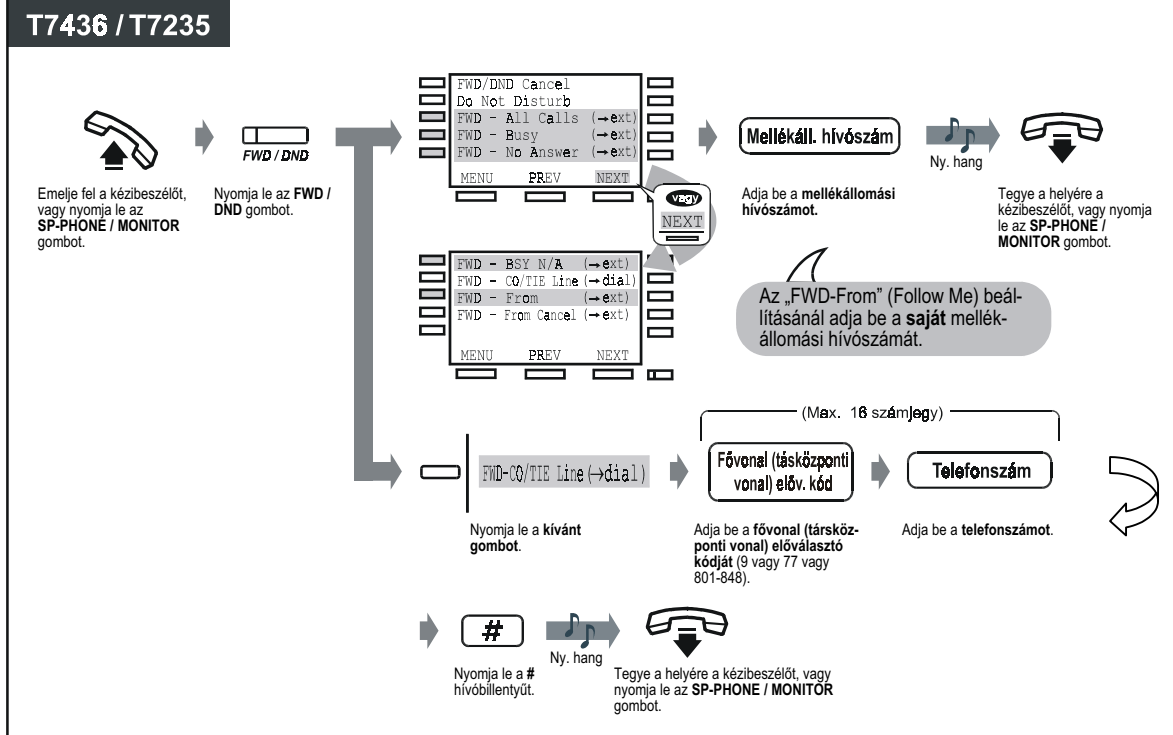
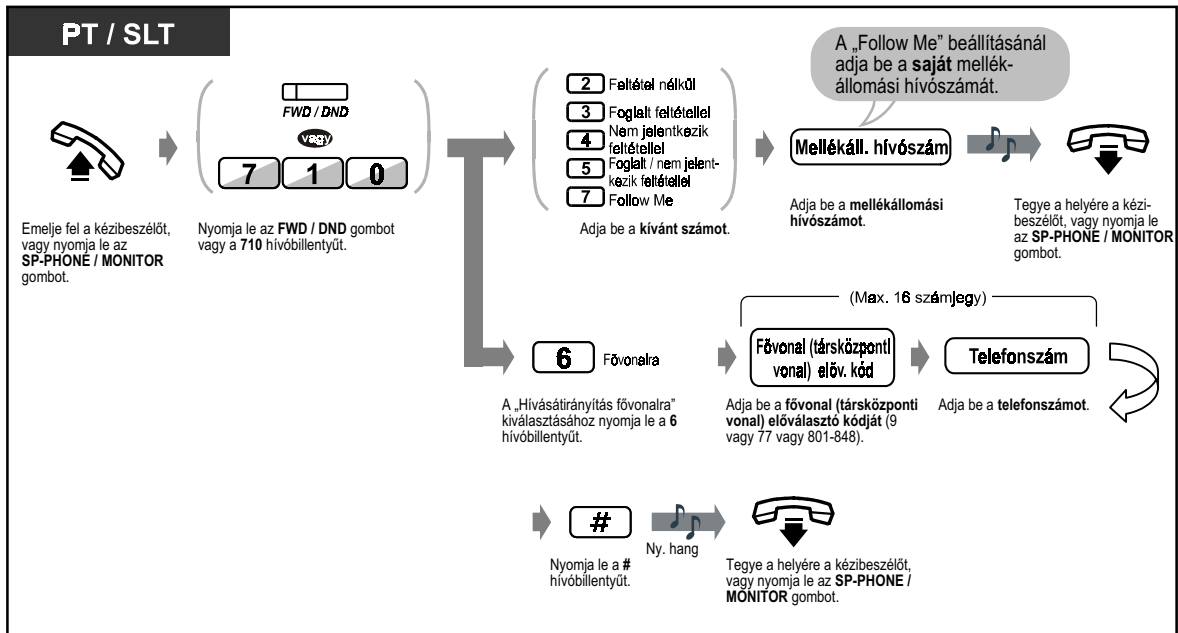

◆ **Törlés**

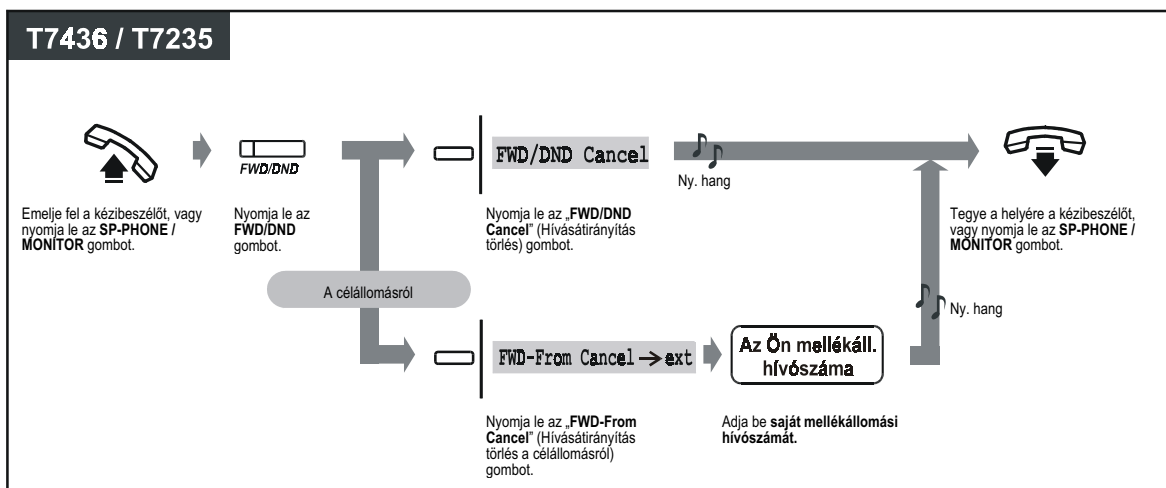
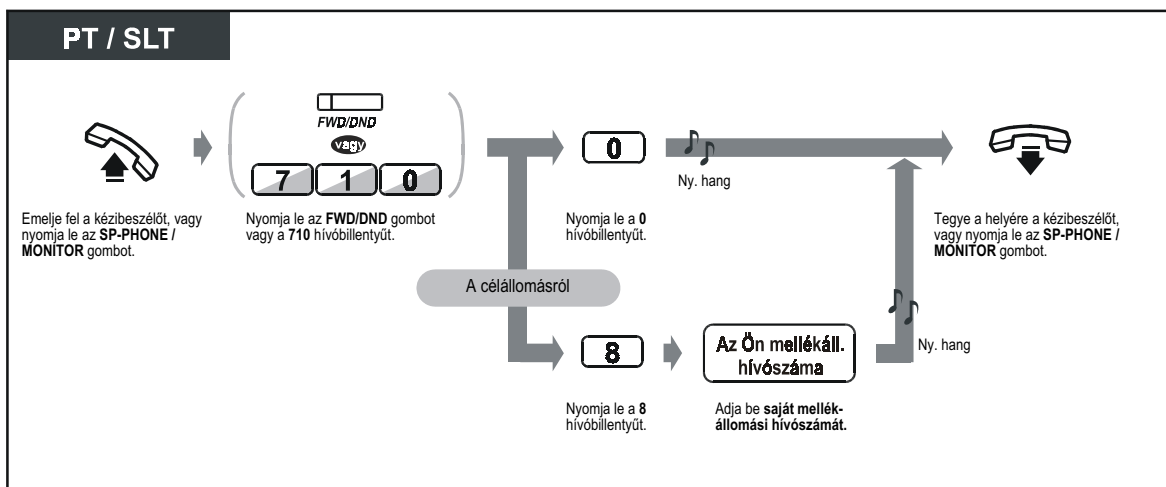



- Egy hívás csak egy cél telefonkészülékre irányítható. Például az „A” mellékállomás hívásai a „B” mellékállomásra vannak irányítva. A „B” mellékállomás hívásai a „C” mellékállomásra vannak irányítva. Az „A” mellékállomásra érkező hívás „B”-re irányítódik, nem pedig közvetlenül az „A” mellékállomásról a „C”-re.

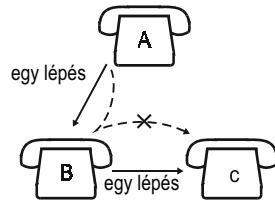

- A célállomásként beállított mellékállomás hívhatja az eredeti, átirányító mellékállomást.
- Beállításkor Ön ideiglenesen törölheti ezt a szolgáltatást, ha lenyomja az FWD / DND gombot. Az FWD / DND gomb lenyomásával lépkedhet az üzemmód beállítása és törlése között.
- Ön a „Hívásvédelem / Ne zavarj (DND)” és a „Hívásátirányítás (FWD)” szolgáltatást egyidejűleg is beállíthatja, de egyszerre csak az egyik működik. Ha felemelte a kézi-beszélőt vagy lenyomta az SP-PHONE / MONITOR gombot, akkor az FWD / DND gomb lenyomására a szolgáltatás a következők szerint változik:



- Az FWD / DND gomb fénye az aktuális állapotot jelzi az alábbiak szerint:
Nem világít: Egyik funkció sincs beállítva.
Piros fényel világít: „Ne zavarj” (DND) üzemmód. Ezt a beállítást rendszer-programozással meg lehet változtatni.
Piros fényel villog: Hívásátirányítás (FWD) üzemmód.



4.1 Telefonjának egyéni beállításai (Mellékállomás programozása)

- 4.1.2 A gombok egyéni beállításai

Hozza létre vagy írja át az FWD / DND (Hívásátirányítás / hívásvédelem) gombot.

4.3 Alközpontjának egyéni beállításai (Felhasználói programozás)

- 4.3.5 Rugalmas fővonalgomb kijelölés (005)

2.5.2 Hívásainak átirányítása az ISDN hálózat segítségével (Hívásátirányítás az ISDN szolgáltató segítségével)

Ön a bejövő hívásait az ISDN hálózat segítségével is átirányíthatja egy külső számra. Ez az ISDN hálózat által nyújtott hívásátirányítási szolgáltatás.

A szolgáltatás az alábbiak szerint kategorizálható:

Hívásátirányítás feltétel nélkül (CFU)

Lehetővé teszi, hogy Ön az összes bejövő hívását átirányítsa egy külső számra az ISDN hálózat segítségével, az Ön mellékállomása hívásállapotától függetlenül.

Hívásátirányítás foglalt feltétellel (CFB)

Lehetővé teszi, hogy Ön az összes bejövő hívását átirányítsa egy külső számra az ISDN hálózat segítségével, ha az Ön mellékállomása foglalt.

Hívásátirányítás nem jelentkezik feltétellel (CFNR)

A bejövő hívásoknak az ISDN hálózat segítségével történő átirányítására használatos, ha Ön mellékállomásáról egy előre meghatározott csengetésszám alatt nem jelentkezik.

◆ Beállítás

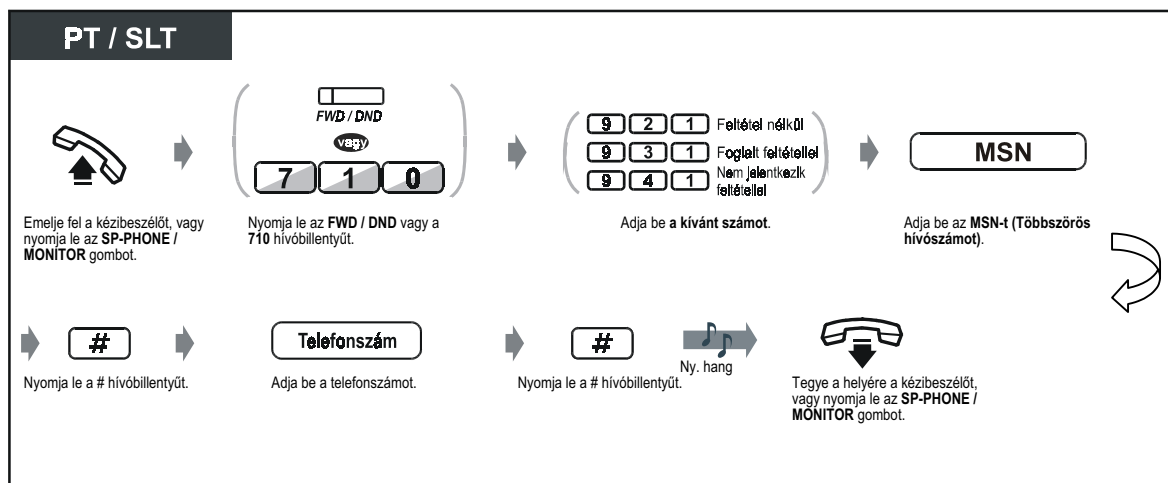

◆ Törlés

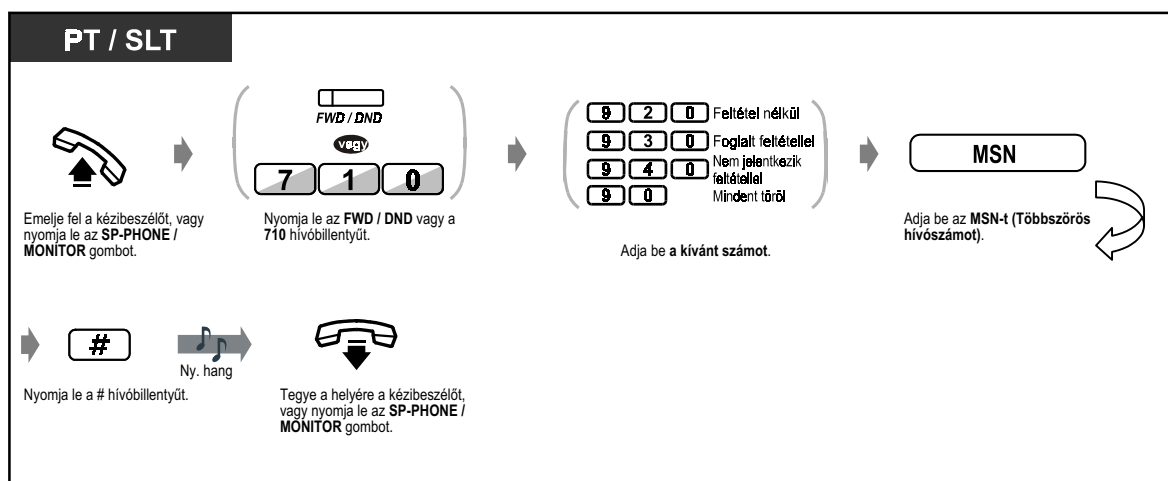

- Ez a szolgáltatás a KX-TD500 alközpont által biztosított, hagyományos „Hívásátirányítás / hívásvédelem („Ne zavarj)”” szolgáltatással együtt használható.

2.5.3 Az Ön üzenetének megjelenítése a hívó fél kijelzőjén (Üzenethagyási lehetőség)

Ha a hívó fél mellékállomásához Panasonic típusú, kijelzős rendszerkészülék csatlakozik, Ön jelezheti számára távollétének okát. Ily módon a hívó azt is megtudja, hogy Ön mikor lesz újra elérhető. Ön kilenc üzenet közül választhat ki egyet.

Üzenet sorszám	Üzenet alapbeállítások
1	Will Return Soon (Rögtön jövök)
2	Gone Home (Hazamentem)
3	At Ext %%% (Hívd: %%% má.) (mellékállomási hívószám)
4	Back at %:% (Érkezem: %:%) (óra:perc)
5	Out until %/% (Érkezem: %/%) (hónap/nap)
6	In a meeting (Tárgyalok)
7	(üres)
8	(üres)
9	(üres)



- E A „%” helyekre írja be a kívánt értéket. Önnek üzenetében az összes „%” értéket ki kell töltenie 0–9, # illetve * karakterrel.
- Az üzenet maga nem változtatható meg. Forduljon a rendszerfelelőshöz vagy a forgalmazóhoz.

◆ Beállítás

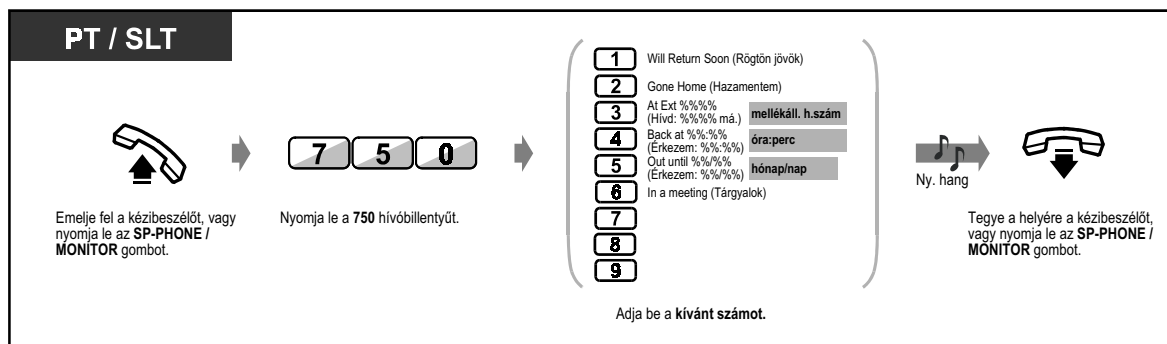

◆ Beállítás (folytatás)

T7433

SHIFT
Nyomja le a **SHIFT** gombot, amíg a kijelzőn meg nem jelenik a „FEAT” felirat.

FEAT
Nyomja le a „FEAT” gombot.

Forgassa el a **beállítótárcsát**, amíg a nyíl az „**ABST MSG On**” (Üzenethagyás be) menüpontonra nem mutat.

→ **ABST MSG On 1-9**
C. Pickup GRP
MENU **SEL**
Nyomja le a „SEL” gombot.

Adj a be a kívánt számot.

1	Will Return Soon (Rögtön jövök)
2	Gone Home (Hazamentem)
3	At Ext %%%% (Hívd: %%%% má.) mellékáll. h.szám
4	Back at %%%% (Érkezem: %%%%) óra:perc
5	Out until %%%% (Érkezem: %%%%) hónap/nap
6	In a meeting (Tárgyalok)
7	
8	
9	

Ny. hang

Tegye a helyére a kézibeszélőt, vagy nyomja le az **SP-PHONE / MONITOR** gombot.

T7436 / T7235

Features
Nyomja le a „Features” gombot.

vagy

NEXT
Forgassa el a **beállítótárcsát** vagy nyomja le a „NEXT” gombot annyiszor, amíg a kijelzőn meg nem jelenik a következő.

Absent MSG On (1-9)
Nyomja le az „Absent MSG On” (Üzenethagyás be) gombot.

Adj a be a kívánt számot.

1	Will Return Soon (Rögtön jövök)
2	Gone Home (Hazamentem)
3	At Ext %%%% (Hívd: %%%% má.) mellékáll. h.szám
4	Back at %%%% (Érkezem: %%%%) óra:perc
5	Out until %%%% (Érkezem: %%%%) hónap/nap
6	In a meeting (Tárgyalok)
7	
8	
9	

Ny. hang

Tegye a helyére a kézibeszélőt, vagy nyomja le az **SP-PHONE / MONITOR** gombot.

◆ Törlés

PT / SLT

Emelje fel a kézibeszélőt, vagy nyomja le az **SP-PHONE / MONITOR** gombot.

Nyomja le a **7500** hívóbillentyűt.

Ny. hang

Tegye a helyére a kézibeszélőt, vagy nyomja le az **SP-PHONE / MONITOR** gombot.

◆ **Törlés (folytatás)**

T7433

SHIFT
Nyomja le a **SHIFT** gombot, amíg a kijelzőn meg nem jelenik a „FEAT” felirat.

FEAT
Nyomja le a „FEAT” gombot.

Forgassa el a **beállítótárcsát**, amíg a nyíl a „**ABST MSG Off**” (Üzenethagyás ki) menüpontra nem mutat.

→ **ABST MSG Off**
ABST MSG On 1-9
MENU **SEL**
Nyomja le a „SEL” gombot.

Ny. hang

Tegye a helyére a kézi-beszélőt, vagy nyomja le az **SP-PHONE / MONITOR** gombot.

T7436 / T7235

Features
Nyomja le a „Features” gombot.

Forgassa el a **beállítótárcsát** vagy nyomja le a „NEXT” gombot annyiszor, amíg a kijelzőn meg nem jelenik a következő.

Absent Msg Off
Nyomja le az „Absent Msg Off” (Üzenethagyás ki) gombot.

Ny. hang

Tegye a helyére a kézi-beszélőt, vagy nyomja le az **SP-PHONE / MONITOR** gombot.



- **Az üzenet nyugtázáshoz** tegye a helyére a kézi-beszélőt, vagy nyomja le az **SP-PHONE / MONITOR** gombot. Az üzenet megjelenik a kijelzőn.



- 4.3 Alközpontjának egyéni beállításai (Felhasználói programozás)
- 4.3.8 Üzenethagyás beállítása (008)

2.5.4 Annak megakadályozása, hogy mások használják az Ön telefonját (Mellékállomás lezárása)

Ön lezárhatja mellékállomását, és így megakadályozhatja, hogy mások fővonali hívásokat kezdeményezzenek mellékállomásáról.



◆ Lezárás / a lezárás megszüntetése

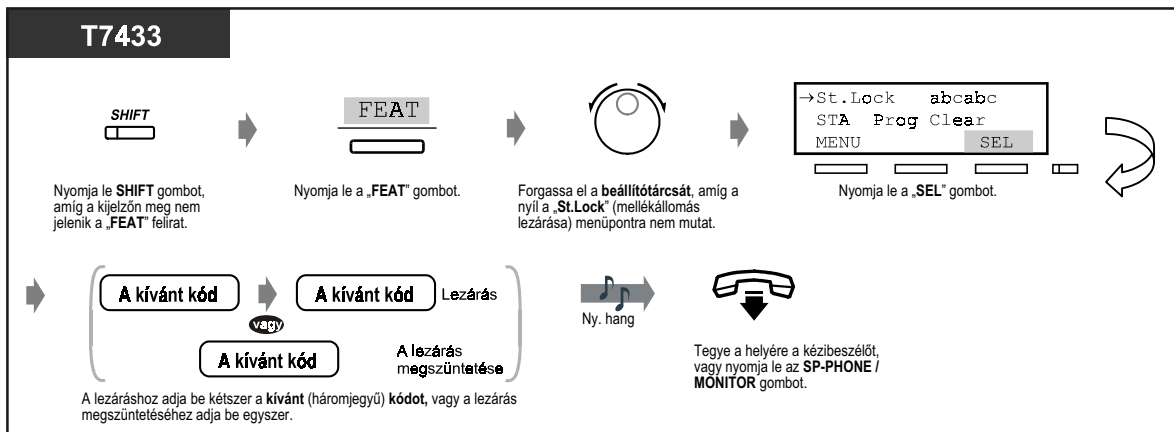
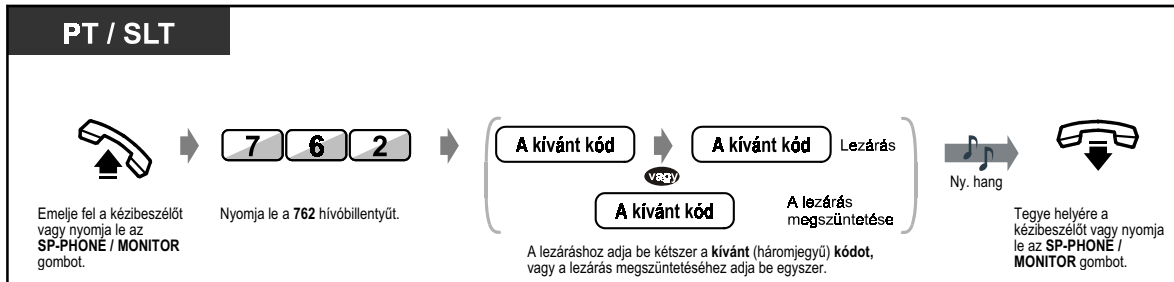

◆ **Lezárás / a lezárás megszüntetése (folytatás)**

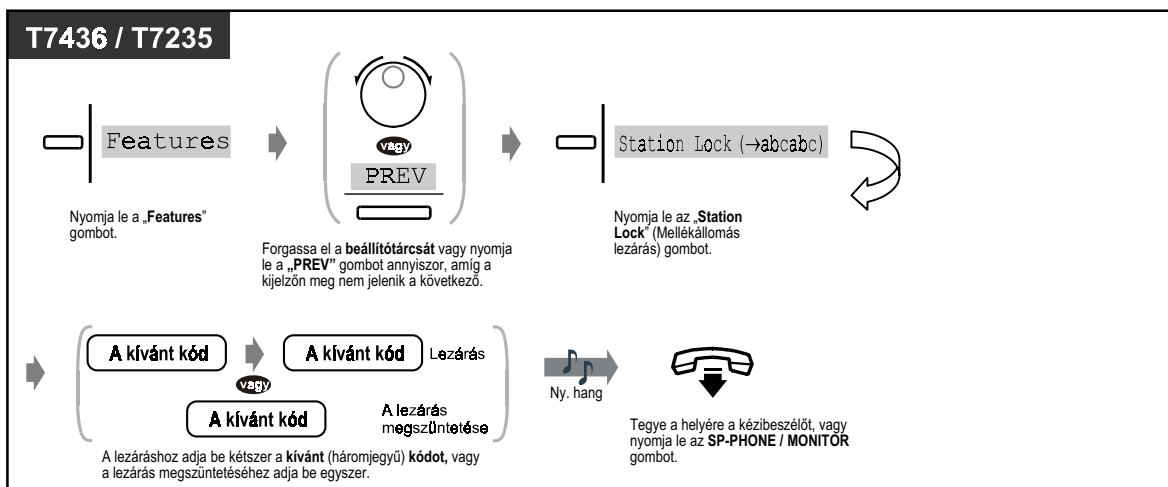

- **Ha elfelejti a kódot, vagy nem tudja telefonjának lezárását megszüntetni, forduljon a kezelőhöz vagy a rendszerfelelőshöz, mert ők meg tudják szüntetni mellékállomásának lezárását (Mellékállomás lezárása távvezérléssel).**

2.5.5 Kilépés egy mellékállomási csoportból (Log-In / Log-Out)

Ön egy mellékállomási csoportban beállíthatja mellékállomásának állapotát. Állítsa be a kilépést (Log-Out), ha elmegy az irodából, hogy a bejövő hívások a fogadási sorrendben ideiglenesen átugorják az Ön mellékállomását. Ha visszatér az irodába, állítsa be a bekapcsolódás (Log-In) üzemmódot, hogy a hívások elérjék az Ön mellékállomását. (Alapbeállítás: Log-In)

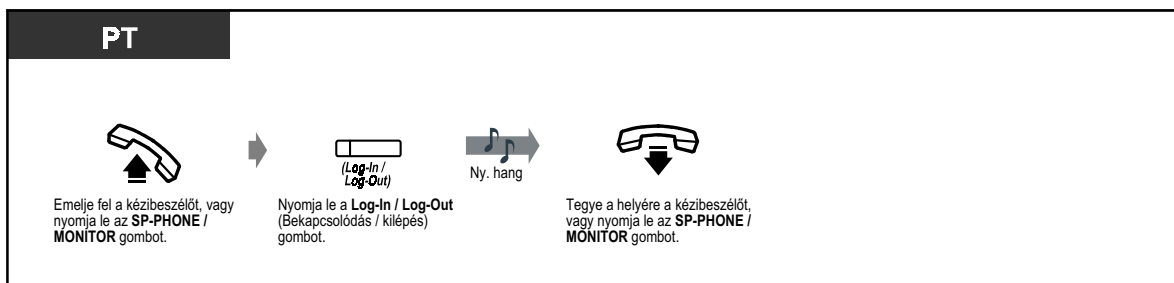
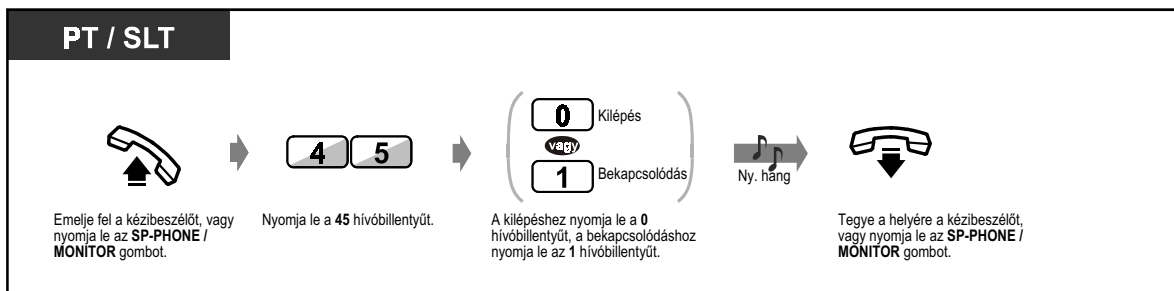
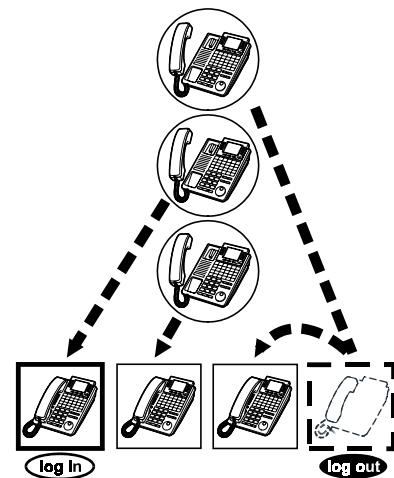

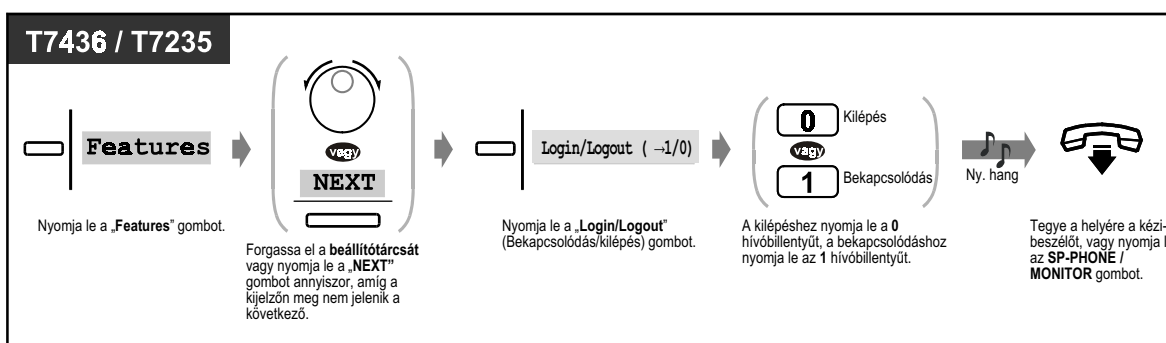
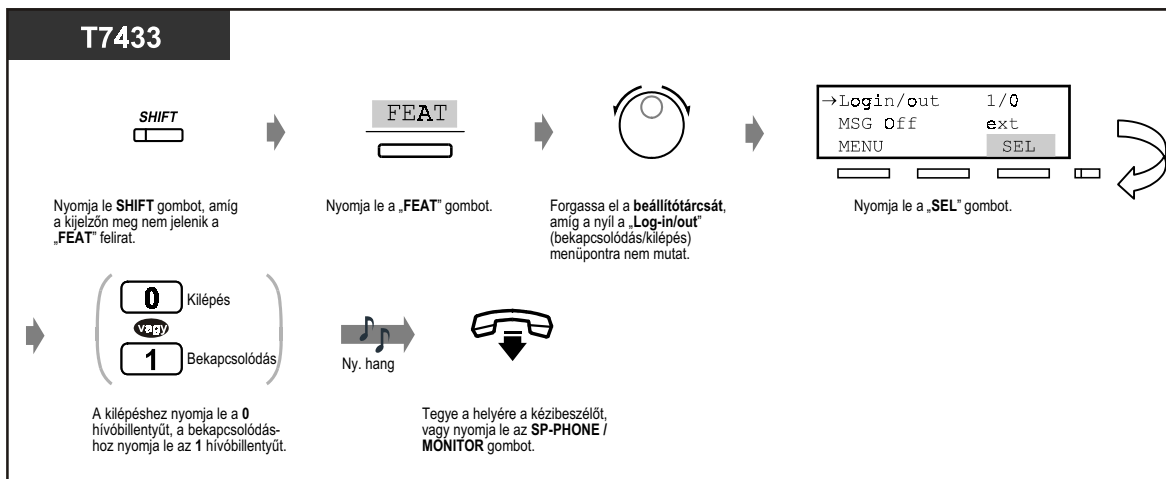

- A Log-In / Log-Out gomb fénye az aktuális állapotot jelzi az alábbiak szerint:
Nem világít: Bekapcsolódás üzemmód.
Piros fénnel világít: Kilépés üzemmód.
Piros fénnel villog: Egy hívás várakozik.
- A mellékállomási csoportban legalább egy mellékállomásnak „Log-In” üzemmódban kell lennie.



- 4.1 Telefonjának egyéni beállításai (Mellékállomás programozása)
 - 4.1.2 A gombok egyéni beállításai
 Hozza létre vagy írja át a Log-In / Log-Out (Bekapcsolódás / kilépés) gombot.
 - 4.3 Alközpontjának egyéni beállításai (Felhasználói programozás)
 - 4.3.5 Rugalmas fővonalgomb kijelölés (005)

2.6 Hangbemondás kezdeményezése / Jelentkezés hangbemondásra

2.6.1 Személykeresés

Ön ugyanabban az időben egyszerre több személlyel közölheti mondanóját. Üzenete a rendszerkészülékek beépített hangszórójából és / vagy külső hangszórókból (személykereső berendezésből) hallatszik. A keresett személy a közelében lévő bármelyik telefonkészülékről (akár egy hagyományos, kéthuzalos telefonkészülékről is) jelentkezhet a személykeresésre. Az alábbi három személykeresés típus áll rendelkezésre:

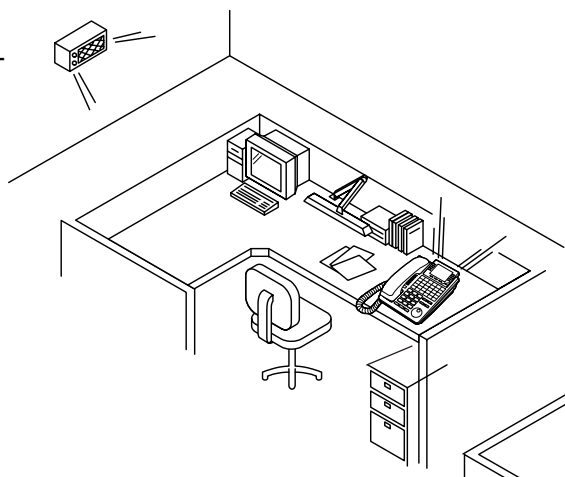

Az összes személykereső csoportra és külső berendezésre:

A személykeresés a telefonok hangszórójából és a külső hangszórókból is hallatszik.

Külső berendezésre:

A személykeresés a külső hangszórókból hallatszik.

Személykereső csoportra:

A személykeresés egy adott személykeresési csoport vagy az összes személykeresési csoport telefonjának hangszórójából hallatszik.

◆ Az összes személykereső csoportra és külső berendezésre:

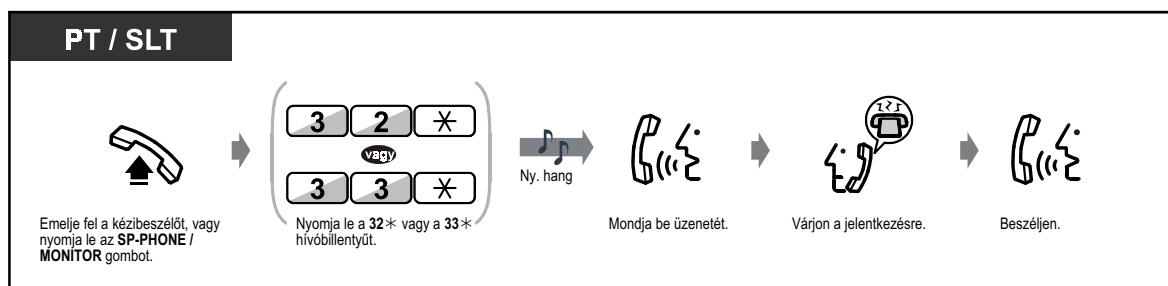

◆ Külső berendezésre:

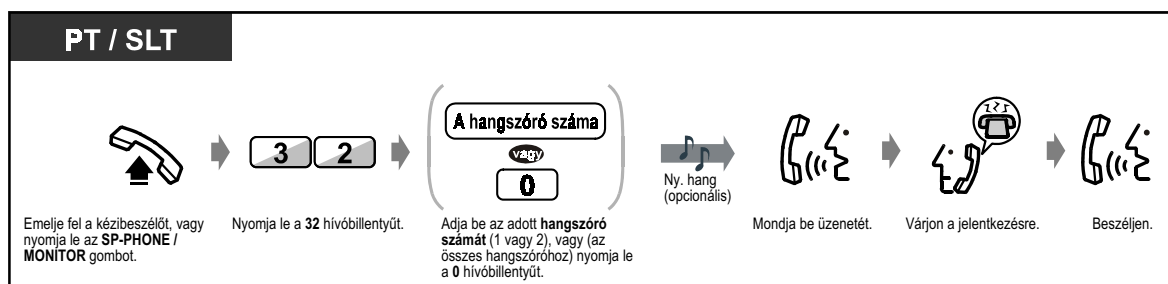

◆ **Külső berendezésre (folytatás)**

T7433

SHIFT
Nyomja le a **SHIFT** gombot, amíg a kijelzőn meg nem jelenik a „FEAT” felirat.

FEAT
Nyomja le a „FEAT” gombot.

Forgassa el a **beállítótárcsát**, amíg a nyíl a **„Page Extrn”** (személykeresés külső berendezésre) menüpontonra nem mutat.

→ **Page Extrn 0-2**
Page GRP 01-16
MENU SEL

Nyomja le a **„SEL”** gombot.

A hangszóró száma
Adja be az adott **hangszóró számát** (1 vagy 2), vagy (az összes hangszóróhoz) nyomja le a **0** hívóbillentyűt.

Ny. hang (opcionális)

Mondja be üzenetét.

Várjon a jelentkezésre.

Beszéljen.

T7436 / T7235

Features
Nyomja le a „Features” gombot.

Forgassa el a **beállítótárcsát** vagy nyomja le a **„PREV”** gombot annyiszor, amíg a kijelzőn meg nem jelenik a következő.

Paging External (->0-2)
Nyomja le a **„Paging External”** (Személykeresés külső berendezésre) gombot.

A hangszóró száma
Adja be az adott **hangszóró számát** (1 vagy 2), vagy (az összes hangszóróhoz) nyomja le a **0** hívóbillentyűt.

Ny. hang (opcionális)

Mondja be üzenetét.

Várjon a jelentkezésre.

Beszéljen.

◆ **Személykereső csoportra**

PT / SLT

Emelje fel a kézi-beszélőt, vagy nyomja le az **SP-PHONE / MONITOR** gombot.

Nyomja le a **63** hívóbillentyűt.

Adja be a **csoport számát** (01-16) vagy (az összes csoportra) nyomja le a **0** hívóbillentyűt.

Ny. hang (opcionális)

Mondja be üzenetét.

Várjon a jelentkezésre.

Beszéljen.

◆ Személykereső csoportra (folytatás)

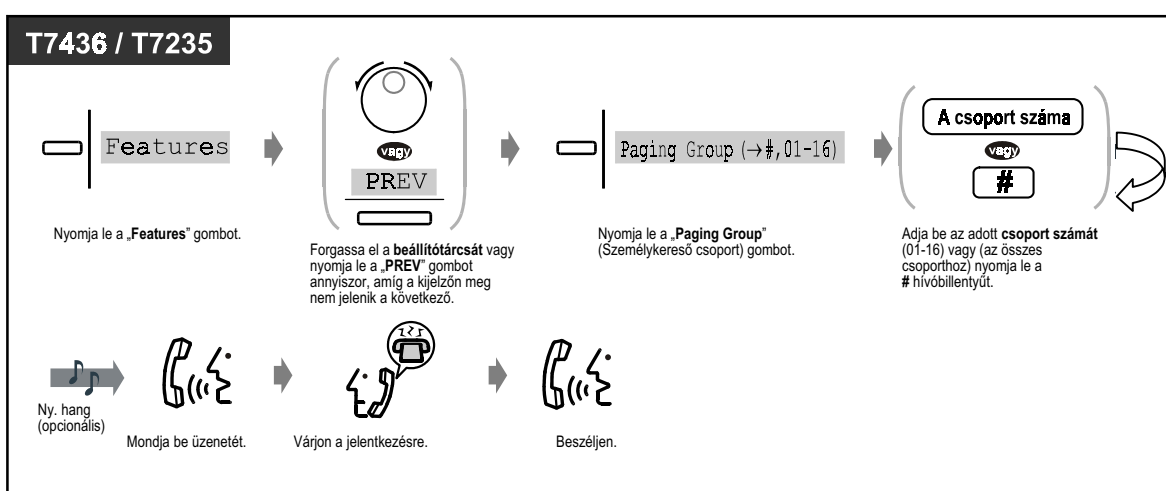
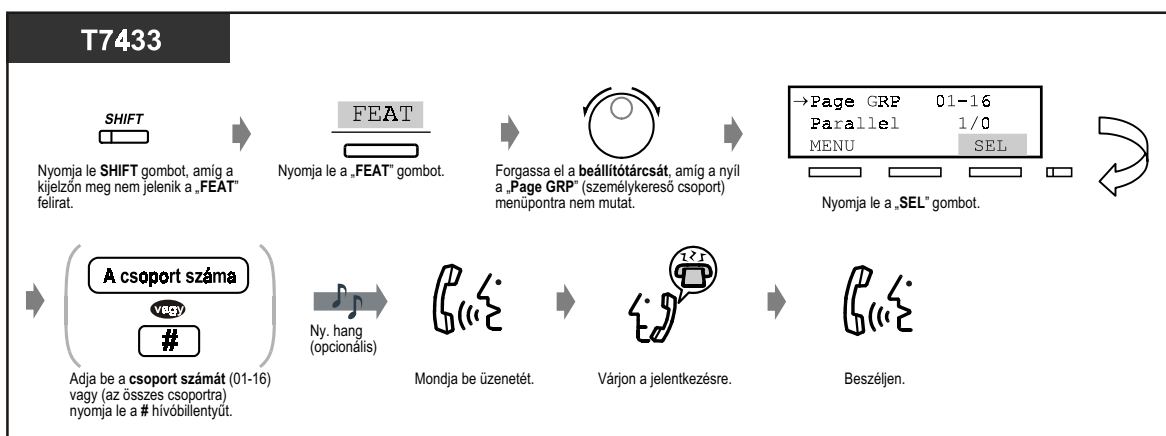

- A csengetés alatt álló, foglalt illetve a hagyományos, kéthuzalos telefonkészülékkel rendelkező mellékállomásokra nem jut el a személykeresés bemondás.
- A rendszerkészülékkel rendelkező felhasználók letilthatják személykeresésüket. Ha további részletekre kíváncsi, kérjük olvassa el a „2.7.4 Személykeresés hangbemondásának letiltása (Személykeresés – letiltása)” fejezet „Beállítás / letiltás” pontját.

2.6.2 Személykeresés és hívásátadás

A személykeresés bejelentése után Ön átadhatja a hívást.

◆ Egy külső hangszóró és a telefonok hangszórói segítségével

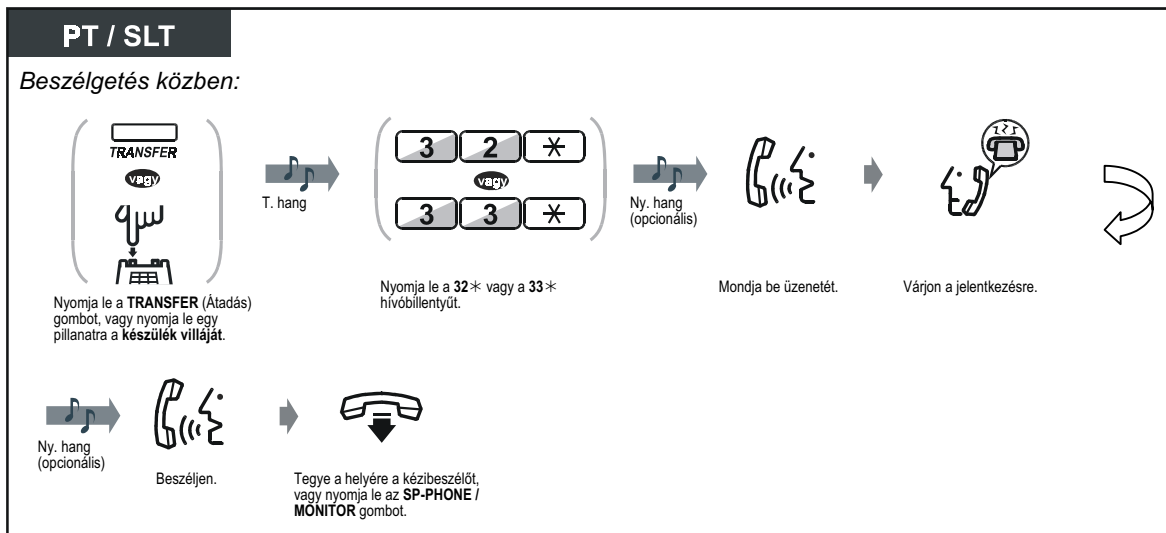

◆ Egy külső hangszóró segítségével

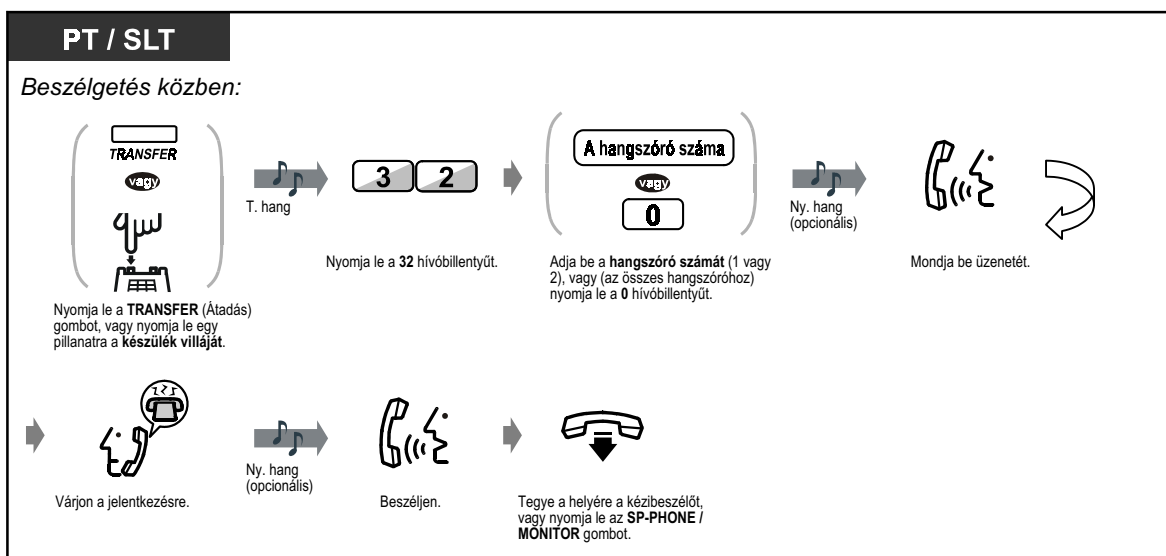

◆ **Egy adott személykereső csoport telefonjai segítségével**

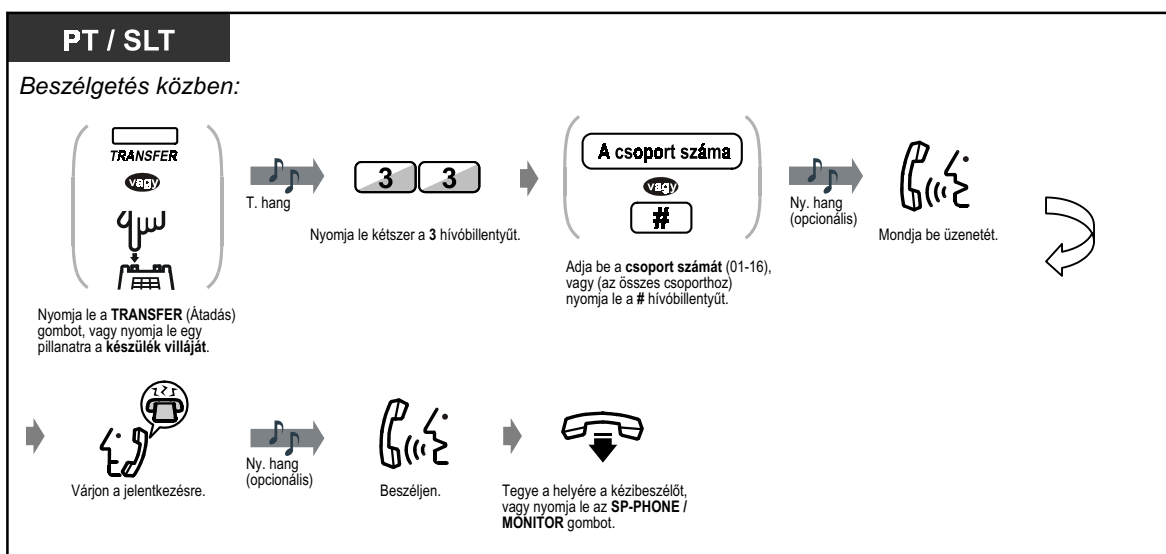

2.6.3 Jelentkezés személykeresésre

Ön a személykeresésre az alközponton belüli, bármelyik mellékállomásról jelentkezhet.

◆ Külső hangszóró segítségével

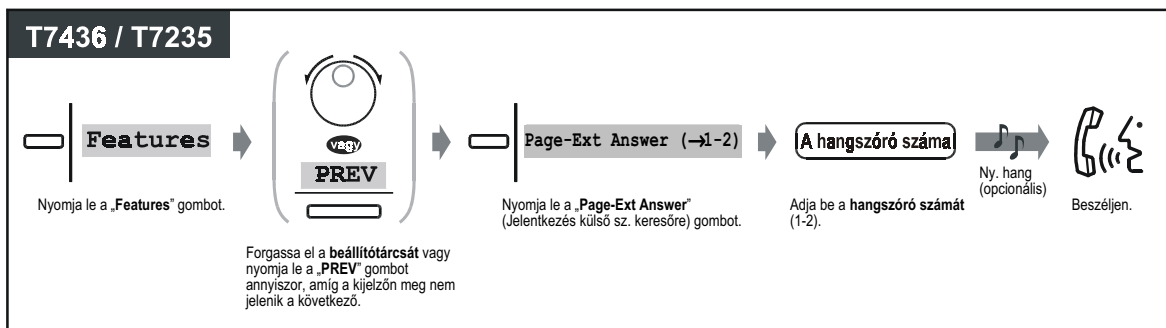
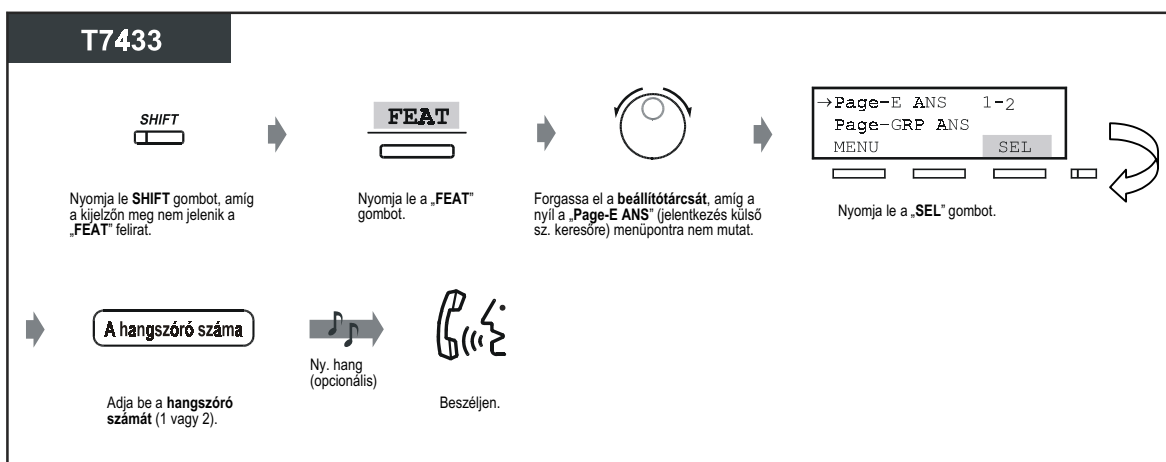
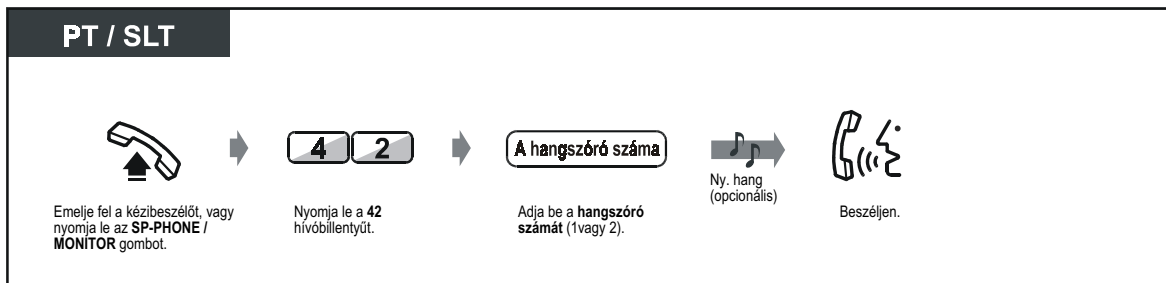

◆ A telefonok hangszórói segítségével

PT / SLT

Emelje fel a kézibeszélőt, vagy nyomja le az **SP-PHONE / MONITOR** gombot.

Nyomja le a **43** hívóbillentyűt.

Ny. hang (opcionális)

Beszéljen.

T7433

Nyomja le **SHIFT** gombot, amíg a kijelzőn meg nem jelenik a „FEAT” felirat.

Nyomja le a „FEAT” gombot.

Forgassa el a **beállítótárcsát**, amíg a nyíl a „Page-GRP ANS” (személykereső csoport jelentkezés) menüpontra nem mutat.

Nyomja le a „SEL” gombot.

Ny. hang (opcionális)

Beszéljen.

T7436 / T7235

Nyomja le a „Features” gombot.

Forgassa el a **beállítótárcsát** vagy nyomja le a „PREV” gombot annyiszor, amíg a kijelzőn meg nem jelenik a következő.

Nyomja le a „Page-GRP Answer” (Személykereső csoport jelentkezés) gombot.

Ny. hang (opcionális)

Beszéljen.

2.7 Telefonjának beállítása az Ön igényeinek megfelelően

2.7.1 Az időzített riasztó hívás beállítása (Ébresztés)

Visszacsengetéssel riasztást kérhet telefonkészülékére, hogy emlékeztesse Önt egy értekezletre, egy megbeszélten időpontra, vagy akár ébresztő hívásként is kaphatja. Az előre beállított időpont szólhat egyetlen alkalomra vagy minden napra (amíg nem törli).

◆ Beállítás

PT / SLT

Emelje fel a kézbeszélőt, vagy nyomja le az **SP-PHONE / MONITOR** gombot.

Nyomja le a **7611** hívóbillentyűt.

Adja be az **órát** (01-12) és a **percet** (00-59).

A délelőthöz (AM) nyomja le a **0** hívóbillentyűt, a délutánhoz (PM) nyomja le az **1** hívóbillentyűt.

Az egyszeri riasztáshoz nyomja le a **0** hívóbillentyűt, a naponta történő riasztáshoz nyomja le az **1** hívóbillentyűt.

Ny. hang

Tegye a helyére a kézbeszélőt, vagy nyomja le az **SP-PHONE / MONITOR** gombot.

T7433

Nyomja le a **SHIFT** gombot, amíg a kijelzőn meg nem jelenik a „FEAT” felirat.

Nyomja le a „FEAT” gombot.

Forgassa el a **beállítótárcsát**, amíg a nyíl a „Timed Reminder” (ébresztés) menüpontra nem mutat.

Nyomja le a „SEL” gombot.

Nyomja le az **1** hívóbillentyűt.

Adja be az **órát** (01-12) és a **percet** (00-59).

A délelőthöz (AM) nyomja le a **0** hívóbillentyűt, a délutánhoz (PM) nyomja le az **1** hívóbillentyűt.

Az egyszeri riasztáshoz nyomja le a **0** hívóbillentyűt, a naponta történő riasztáshoz nyomja le az **1** hívóbillentyűt.

Ny. hang

Tegye a helyére a kézbeszélőt, vagy nyomja le az **SP-PHONE / MONITOR** gombot.

◆ Beállítás (folytatás)

T7436 / T7235

Nyomja le a „Features” gombot.

Forgassa el a beállítótárcsát vagy nyomja le a „PREV” gombot annyiszor, amíg a kijelzőn meg nem jelenik a következő.

Nyomja le a „Timed Reminder” (Ébresztés) gombot.

Adja be az órát (01-12) és a percet (00-59).

A délelőttöz (AM) nyomja le a 0 hívóbillentyűt, a délutánhoz (PM) nyomja le az 1 hívóbillentyűt.

Az egyszeri riasztáshoz nyomja le a 0 hívóbillentyűt, a naponta történő riasztáshoz nyomja le az 1 hívóbillentyűt.

Nyomja le a „PROG” gombot.

Tegye a helyére a kézbeszélőt, vagy nyomja le az SP-PHONE / MONITOR gombot.

◆ Törlés

PT / SLT

Emelje fel a kézbeszélőt, vagy nyomja le az SP-PHONE / MONITOR gombot.

Nyomja le a 7610 hívóbillentyűt.

Tegye a helyére a kézbeszélőt, vagy nyomja le az SP-PHONE / MONITOR gombot.

T7433

Nyomja le a SHIFT gombot, amíg a kijelzőn meg nem jelenik a „FEAT” felirat.

Nyomja le a „FEAT” gombot.

Forgassa el a beállítótárcsát, amíg a nyíl a „Timed Reminder” (ébresztés) menüpontra nem mutat.

Nyomja le a „SEL” gombot.

Nyomja le a 0 hívóbillentyűt.

Tegye a helyére a kézbeszélőt, vagy nyomja le az SP-PHONE / MONITOR gombot.

◆ **Törlés (folytatás)**

T7436 / T7235

Nyomja le a „Features” gombot.

Forgassa el a beállítótárcsát vagy nyomja le a „PREV” gombot annyiszor, amíg a kijelzőn meg nem jelenik a következő.

Nyomja le a „Timed Reminder” (Ébresztés) gombot.

Nyomja le a „CLR” (Törlés) gombot.

Ny. hang

Tegye a helyére a kézibeszélőt, vagy nyomja le az SP-PHONE / MONITOR gombot.

◆ **A beállítás megtekintése**

D – PT

Emelje fel a kézibeszélőt, vagy nyomja le az SP-PHONE / MONITOR gombot.

Nyomja le a 7612 hívóbillentyűt.

Tegye a helyére a kézibeszélőt, vagy nyomja le az SP-PHONE / MONITOR gombot.

A visszacsengetés leállításához illetve jelentkezés a riasztásra

PT / SLT

Bármelyik gomb

Nyomja le bármelyik gombot vagy emelje fel a kézibeszélőt, vagy nyomja le az SP-PHONE / MONITOR gombot, majd tegye a helyére a kézibeszélőt, vagy nyomja le az SP-PHONE / MONITOR gombot.

- Ha az alarmjelzés közben bejövő hívása érkezik, a csengetés csak az ébresztési hangjelzés leállása után indul.
- Ha az előre beállított időpont egy hívás közben érkezik el, akkor az ébresztés a beszélgetés befejezése után indul.
- Ha a jelentkezéshez felemeli a kézibeszélőt, vagy lenyomja az SP-PHONE/MONITOR gombot, akkor alarm hangjelzést kap, vagy a kezelő illetve a rendszerfelelős által előre felvett üzenetet hallja.

!! Ha napi ébresztést állított be, akkor a kijelző sarkában ezt egy „*” jelzi.

Alarm 10:10AM*

2.7.2 A bejövő hívások elutasítása (DND – Hívásvédelem / „Ne zavarj”)

Ezt a szolgáltatást értekezlet közben vagy akkor állíthatja be, amikor nagyon elfoglalt.

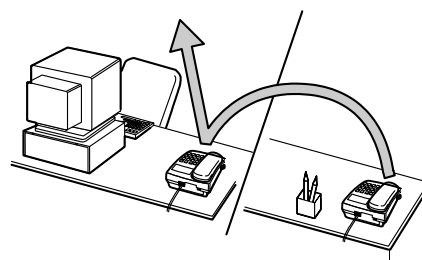

◆ Beállítás / Törlés

PT / SLT

Emelje fel a kézbeszélőt, vagy nyomja le az **SP-PHONE / MONITOR** gombot.

Nyomja le az **FWD/DND** gombot vagy a **710** hívóbillentyűt.

A beállításhoz nyomja le az **1** hívóbillentyűt, a törléshez nyomja le a **0** hívóbillentyűt.

Tegye a helyére a kézbeszélőt, vagy nyomja le az **SP-PHONE / MONITOR** gombot.

T7436 / T7235

Emelje fel a kézbeszélőt, vagy nyomja le az **SP-PHONE / MONITOR** gombot.

Nyomja le az **FWD/DND** gombot.

A törléshez nyomja le az „**FWD/DND Cancel**” (Hívásvédelem törlés), a beállításhoz pedig a „**Do Not Disturb**” (Hívásvédelem) gombot.

Tegye a helyére a kézbeszélőt, vagy nyomja le az **SP-PHONE / MONITOR** gombot.



- A villogó CO gomb azt jelzi, hogy külső hívása érkezett. A hívást a villogó CO gomb lenyomásával fogadhatja.
- Beállításkor Ön ideiglenesen törölheti ezt a szolgáltatást, ha lenyomja az FWD / DND gombot. Az FWD / DND gomb lenyomásával lépkedhet az üzemmód beállítása és törlése között.
- Beállításkor Ön ideiglenesen törölheti ezt a szolgáltatást, ha lenyomja az FWD / DND gombot. Az FWD / DND gomb lenyomásával lépkedhet az üzemmód beállítása és törlése között.

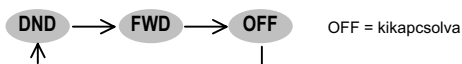



- Előre megadott mellékállomások megkerülhetik ezt a beállítást és hívhatják a hívásvédelem szolgáltatást alkalmazó mellékállomást (**A hívásvédelem megkerülése**).
- Az FWD / DND gomb fénye az aktuális állapotot jelzi az alábbiak szerint:
Nem világít: Egyik funkció sincs beállítva.
Piros fényel világít: „Ne zavarj” (DND) üzemmód. Ezt a beállítást rendszerprogramozással meg lehet változtatni.
Piros fényel villog: Hívásátirányítás (FWD) üzemmód.
- Ez a szolgáltatás kaputelefonról érkező hívásra is működik.



- 4.1 Telefonjának egyéni beállításai (Mellékállomás programozása)
 - 4.1.2 A gombok egyéni beállításai
Hozza létre vagy írja át az FWD / DND (Hívásátirányítás / hívásvédelem) gombot.
- 4.3 Alközpontjának egyéni beállításai (Felhasználói programozás)
 - 4.3.5 Rugalmas fővonalgomb kijelölés (005)

2.7.3 Várakozó hívás jelzés vétele (Várakozó hívás jelzése / Érkező hívás bejelentése felemelt kézibeszélő mellett [OHCA] / „Kezelői” OHCA)

Beszélgetés közben egy hívás a következő módokon tudhatja Önt, hogy várakozik Önre: hangjelzéssel, hangbemondással a készüléke hangszóróján vagy kézibeszélőjén keresztül (Alapbeállítás: nincs hangjelzés).

Várakozó hívás hangjelzés (BSS):

Várakozó hívás hangjelzés a kézibeszélőn keresztül.

Ön megváltoztathatja ezt a hangot. Kérjük olvassa el a „4.1 Telefonjának egyéni beállításai (Mellékállomás programozása)” című fejezetet.

OHCA (Érkező hívás bejelentése felemelt kézibeszélő mellett):

Hangbemondás a telefonkészülék hangszóróján keresztül, előzetes információ nélkül. (csak a KX-T7436 és KX-T7235 típusú telefonkészülékekkel rendelkező felhasználók számára)

„Kezelői” OHCA:

Hangbemondás a kézibeszélőn keresztül, előzetes információ nélkül.

(csak a KX-T7400 sorozatú telefonkészülékekkel rendelkező felhasználók számára)

◆ Beállítás / Törlés

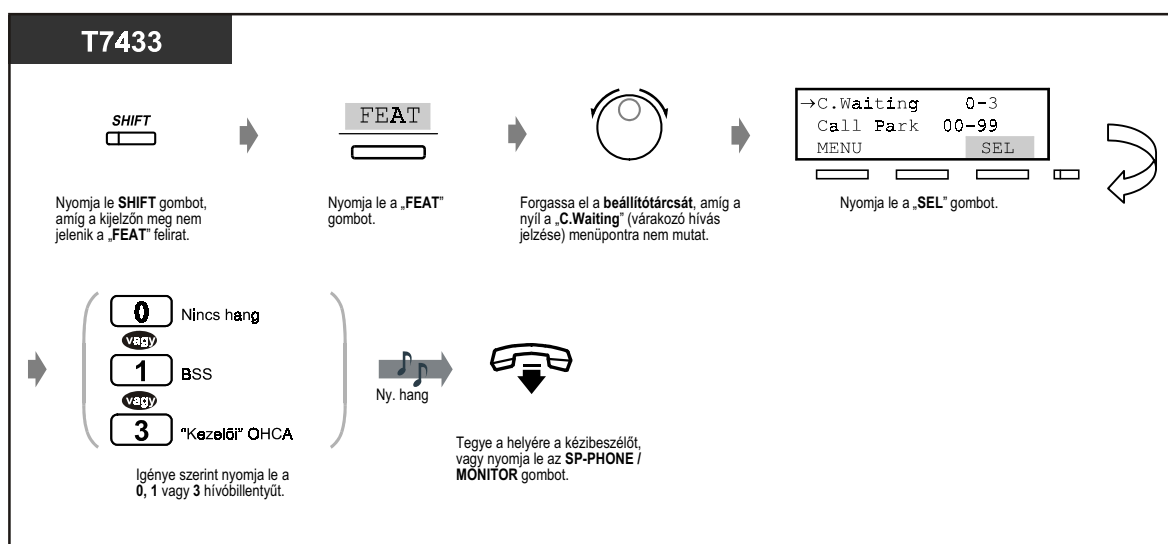
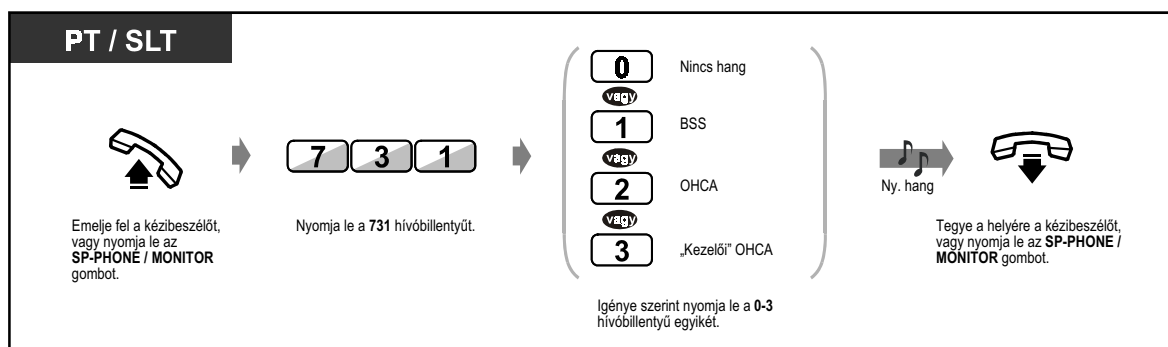

◆ **Beállítás / Törlés (folytatás)**

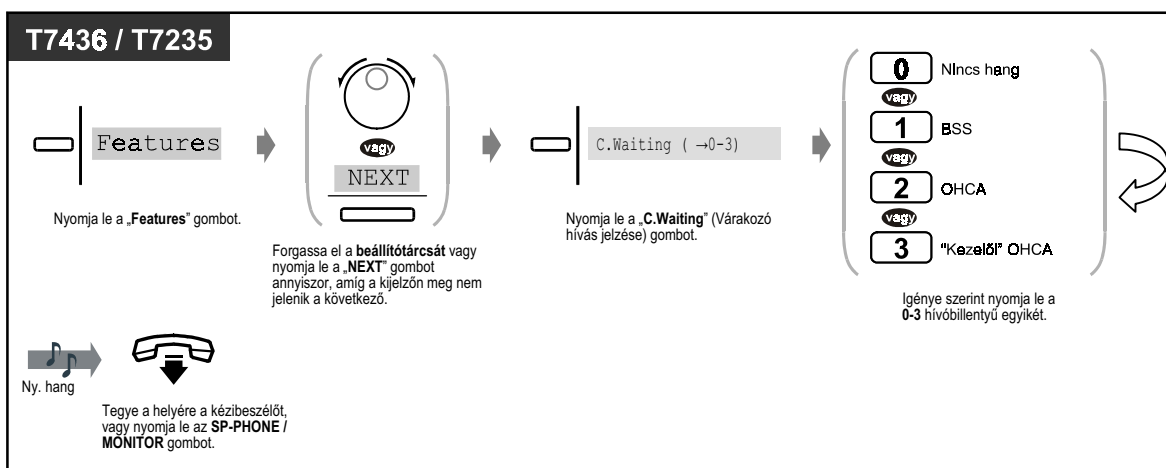

- A BSS, az OHCA és a „Kezelői” OHCA a DN típusú rendszerkészülékeknél nem működik.

2.7.4 Személykeresés hangbemondásának letiltása (Személykeresés – letiltása)

Ön elutasíthatja a telefonja hangszóróján keresztül küldött személykeresések bemondását.

◆ Beállítás / Törlés

PT

Emelje fel a kézbeszélőt, vagy nyomja le az **SP-PHONE / MONITOR** gombot.

Nyomja le a **721** hívóbillentyűt.

A beállításhoz nyomja le az **1** hívóbillentyűt, a törléshez nyomja le a **0** hívóbillentyűt.

Ny. hang

Tegye a helyére a kézbeszélőt, vagy nyomja le az **SP-PHONE / MONITOR** gombot.

T7433

Nyomja le **SHIFT** gombot, amíg a kijelzőn meg nem jelenik a „FEAT” felirat.

Nyomja le a „FEAT” gombot.

Forgassa el a **beállítótárcsát**, amíg a nyíl a „Page Deny” (személykeresés letiltása) menüpontra nem mutat.

Nyomja le a „SEL” gombot.

A beállításhoz nyomja le az **1** hívóbillentyűt vagy a törléshez nyomja le a **0** hívóbillentyűt.

Ny. hang

Tegye a helyére a kézbeszélőt, vagy nyomja le az **SP-PHONE / MONITOR** gombot.

T7436 / T7235

Nyomja le a „Features” gombot.

Forgassa el a **beállítótárcsát** vagy nyomja le a „PREV” gombot annyiszor, amíg a kijelzőn meg nem jelenik a következő.

Nyomja le a „Page Deny” (Személykeresés letiltása) gombot.

A beállításhoz nyomja le az **1** hívóbillentyűt vagy a törléshez nyomja le a **0** hívóbillentyűt.

Ny. hang

Tegye a helyére a kézbeszélőt, vagy nyomja le az **SP-PHONE / MONITOR** gombot.

2.7.5 Az Ön számának megjelenítése a hívott fél és a hívó fél telefonjának kijelzőjén (hívó / kapcsolt vonal azonosságának megjelenítése [CLIP/COLP])

CLIP: Ha hívást kezdeményez, engedélyezheti, hogy a másik fél kijelzőjén megjelenjen az Ön előre kijelölt azonosító száma.

COLP: Amikor hívást fogad, engedélyezheti, hogy a hívó fél kijelzőjén megjelenjen az Ön előre kijelölt azonosító száma.

Ön választhat, hogy egy fővonalhoz vagy a mellékállomáshoz rendelt azonosító szám jelenjen meg. Ez ISDN kiegészítő szolgáltatás.

◆ Fővonalhoz vagy a mellékállomáshoz rendelt azonosító szám megjelenítése

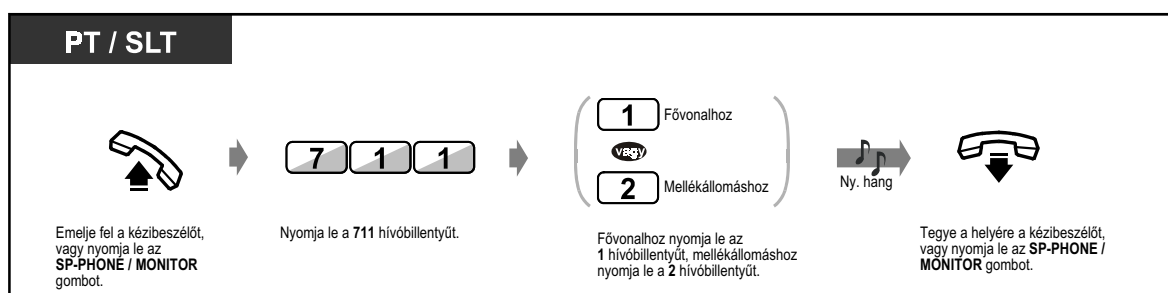

2.7.6 Az Ön száma megjelenítésének letiltása a hívott fél telefonjának kijelzőjén (Hívó vonal azonosságának korlátozása / tiltása [CLIR])

Amikor hívást kezdeményez, megakadályozhatja, hogy a másik fél tudomást szerezzen az Ön azonosító számáról. Egy adott hívásnál Ön ezt a beállítást bármikor megváltoztathatja. Ez ISDN kiegészítő szolgáltatás.

◆ Beállítás / Törlés

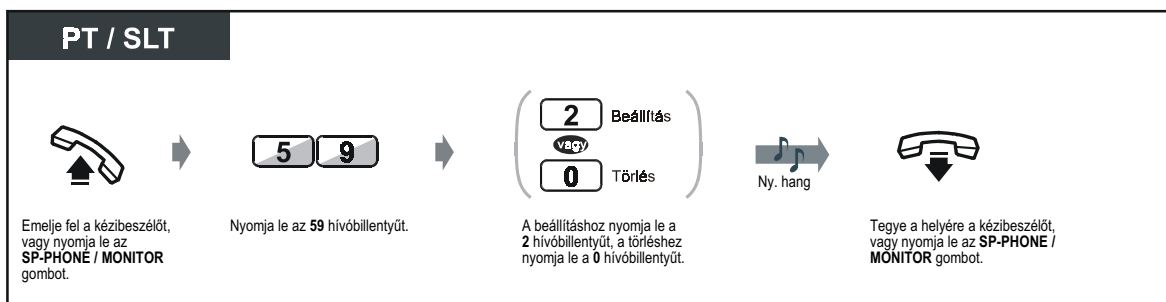

◆ A beállítás megváltoztatása egy adott hívásnál, bármikor

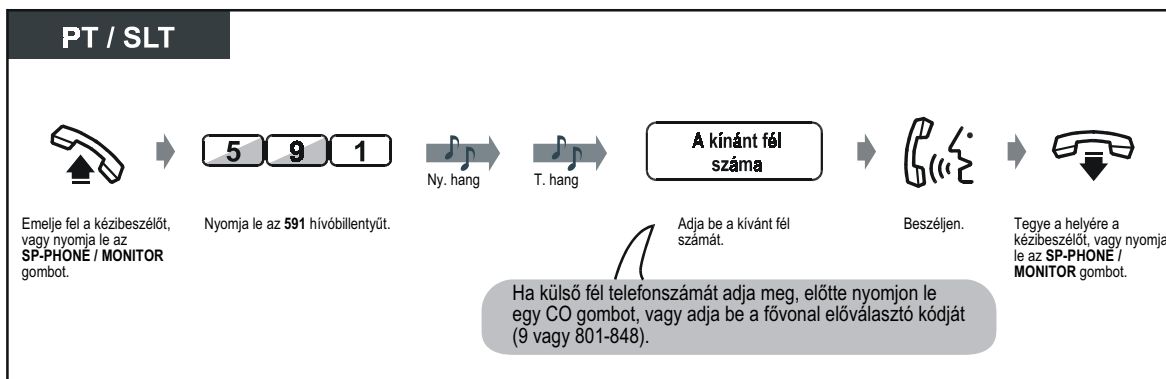

2.7.7 Az Ön száma megjelenítésének letiltása a hívott fél telefonjának kijelzőjén (Kapcsolt vonal azonosságának korlátozása / tiltása [COLR])

Amikor hívást fogad, megakadályozhatja, hogy a hívó tudomást szerezzen az Ön azonosító számáról. Ez ISDN kiegészítő szolgáltatás.

◆ Beállítás / Törlés

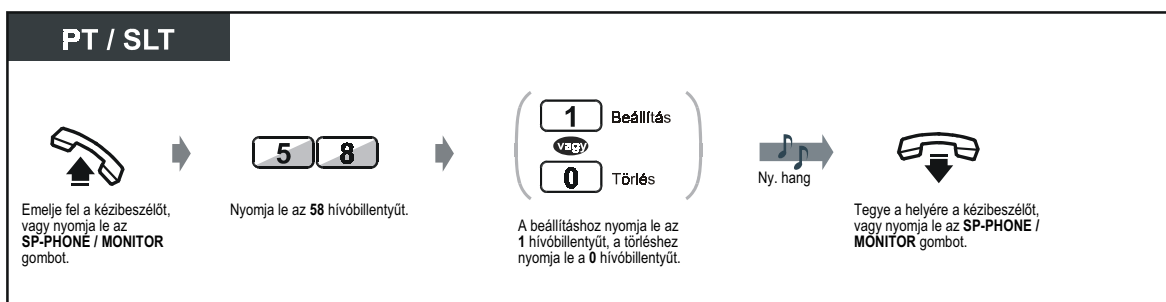

2.7.8 Az Ön hívása átvételének megtiltása a többi mellékállomás számára (Hívásátvétel letiltása)

Ön megakadályozhatja, hogy a többi mellékállomás a "Hívásátvétel" szolgáltatás segítségével átvegye az Ön hívásait.

PT / SLT

Emelje fel a kézbeszélőt, vagy nyomja le az **SP-PHONE / MONITOR** gombot.

Nyomja le a **720** hívóbillentyűt.

A hívásátvétel letiltásához nyomja le az **1** hívóbillentyűt, az engedélyezéshez nyomja le a **0** hívóbillentyűt.

Ny. hang

Tegye a helyére a kézbeszélőt, vagy nyomja le az **SP-PHONE / MONITOR** gombot.

T7433

Nyomja le **SHIFT** gombot, amíg a kijelzőn meg nem jelenik a „FEAT” felirat.

Nyomja le a „FEAT” gombot.

Forgassa el a **beállítótárcsát**, amíg a nyíl a „C.PickupDNY” (hívásátvétel letiltása) menüpontra nem mutat.

Nyomja le a „SEL” gombot.

Ny. hang

A letiltáshoz nyomja le az **1** hívóbillentyűt, az engedélyezéshez nyomja le a **0** hívóbillentyűt.

Tegye a helyére a kézbeszélőt, vagy nyomja le az **SP-PHONE / MONITOR** gombot.

T7436 / T7235

Nyomja le a „Features” gombot.

Forgassa el a **beállítótárcsát** vagy nyomja le a „NEXT” gombot annyiszor, amíg a kijelzőn meg nem jelenik a következő.

Nyomja le a „C.Pickup Deny” (Hívásátvétel letiltása) gombot.

A letiltáshoz nyomja le az **1** hívóbillentyűt vagy az engedélyezéshez nyomja le a **0** hívóbillentyűt.

Ny. hang

Tegye a helyére a kézbeszélőt, vagy nyomja le az **SP-PHONE / MONITOR** gombot.

2.7.9 Az Ön hívásába való belépés megtiltása a többi mellékállomás számára (Befigyelés letiltása)

Ön kizárhatja azt a lehetőséget, hogy más mellékállomások felhasználói megzavarják fennálló beszélgetését.

PT / SLT

Emelje fel a kézbeszélőt, vagy nyomja le az **SP-PHONE / MONITOR** gombot.

Nyomja le a **733** hívóbillentyűt.

A befigyelés letiltásához nyomja le az **1** hívóbillentyűt, az engedélyezéshez nyomja le a **0** hívóbillentyűt.

Ny. hang

Tegye a helyére a kézbeszélőt, vagy nyomja le az **SP-PHONE / MONITOR** gombot.

T7433

Nyomja le a **SHIFT** gombot, amíg a kijelzőn meg nem jelenik a „FEAT” felirat.

Nyomja le a „FEAT” gombot.

Forgassa el a **beállítótárcsát**, amíg a nyíl a „**BSY Ovr DNY**” (befigyelés letiltása) menüpontra nem mutat.

Nyomja le a „**SEL**” gombot.

A letiltáshoz nyomja le az **1** hívóbillentyűt vagy az engedélyezéshez nyomja le a **0** hívóbillentyűt.

Ny. hang

Tegye a helyére a kézbeszélőt, vagy nyomja le az **SP-PHONE / MONITOR** gombot.

T7436 / T7235

Nyomja le a „Features” gombot.

Forgassa el a **beállítótárcsát** vagy nyomja le a „NEXT” gombot annyiszor, amíg a kijelzőn meg nem jelenik a következő.

Nyomja le a „Busy Ovr Deny” (Befigyelés letiltása) gombot.

A letiltáshoz nyomja le az **1** hívóbillentyűt vagy az engedélyezéshez nyomja le a **0** hívóbillentyűt.

Ny. hang

Tegye a helyére a kézbeszélőt, vagy nyomja le az **SP-PHONE / MONITOR** gombot.



- Ezt a szolgáltatást csak előre beprogramozott mellékállomások tudják igénybe venni.

2.7.10 A háttérzene bekapcsolása (BGM)

Ön letett kézibeszélő mellett telefonkészülékének hangszóróján keresztül hallgathatja a háttérzenét. Ehhez előzőleg külső zeneforrást, pl. egy rádiókészüléket kell csatlakoztatni a rendszerhez.



◆ Beállítás / Törlés

PT

Ha a kézibeszélő a helyén van és az SP-PHONE / MONITOR gomb nincs lenyomva:

BGM

vagy

1

Nyomja le a „BGM” (Háttérzene) gombot vagy az 1 hívóbillentyűt.

2.7.11 Vonalának védelme a jelzőhangoktól (Adatvonal biztosítás)

Vonalát megvédheti a jelzőhangokkal, például a „Várakozó hívás jelzése”, és a megszakításokkal szemben (**Befigyelés – foglalt vonalra**).

Állítsa be ezt a szolgáltatást, hogy a zavartalan adatátvitelt biztosítsa, ha mellékállomása adatkommunikációs eszközhöz, pl. egy személyi számítógéphez vagy telefaxhoz csatlakozik.

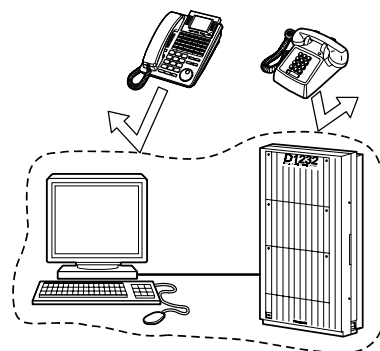

◆ Beállítás / Törlés

PT / SLT

Emelje fel a kézbeszélőt, vagy nyomja le az **SP-PHONE / MONITOR** gombot.

Nyomja le a **730** hívóbillentyűt.

Az adatvonal biztosításához nyomja le az **1** hívóbillentyűt, a törléshez nyomja le a **0** hívóbillentyűt.

Ny. hang

Tegye a helyére a kézbeszélőt, vagy nyomja le az **SP-PHONE / MONITOR** gombot.

T7433

Nyomja le a **SHIFT** gombot, amíg a kijelzőn meg nem jelenik a „FEAT” felirat.

Nyomja le a „FEAT” gombot.

Forgassa el a **beállítótárcsát**, amíg a nyíl a „Data Line” (adatvonal) menüpontra nem mutat.

Nyomja le a „SEL” gombot.

A beállításához nyomja le az **1** hívóbillentyűt vagy a törléshez nyomja le a **0** hívóbillentyűt.

Ny. hang

Tegye a helyére a kézbeszélőt, vagy nyomja le az **SP-PHONE / MONITOR** gombot.

◆ **Beállítás / Törlés (folytatás)**

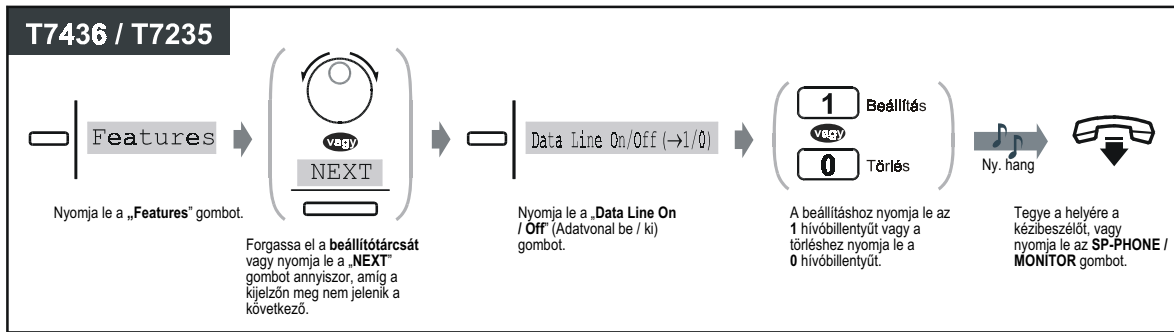

2.7.12 A nappali / éjszakai üzemmód ellenőrzése

Ön ellenőrizheti alközpontjának aktuális üzemmódját: nappali üzemmód (munkaidőben) illetve éjszakai üzemmód (munkaidőn kívül).



D – PT

Ha a kézibeszélő a helyén van és az SP-PHONE / MONITOR gomb nincs lenyomva:

#

Nyomja le a # hívóbillentyűt.

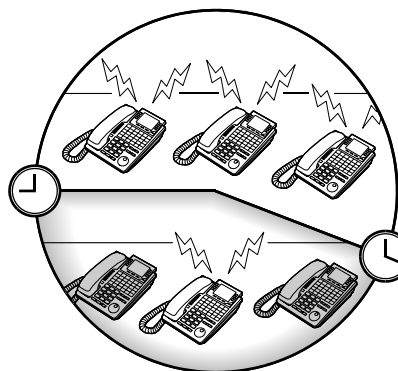

- Bármelyik, folyadékkristályos kijelzővel rendelkező rendszerkészülékről ellenőrizhető az aktuális üzemmód.

2.7.13 A párhuzamosan csatlakoztatott telefonkészülék csengetésének beállítása (Párhuzamos telefon csatlakoztatás)

Egy rendszerkészülékkel rendelkező felhasználó kiválaszthatja, hogy a párhuzamosan csatlakoztatott, hagyományos, kéthuzalos telefonkészülék csengetessen-e vagy sem, amikor bejövő hívás érkezik.
(Alapbeállítás: nem csenget.)



PT

Emelje fel a kézbeszélőt, vagy nyomja le az **SP-PHONE / MONITOR** gombot.

Nyomja le a **39** hívóbillentyűt.

A csengetéshez nyomja le az **1** hívóbillentyűt, ha nem kívánja a csengetést, nyomja le a **0** hívóbillentyűt.

Ny. hang

Tegye a helyére a kézbeszélőt, vagy nyomja le az **SP-PHONE / MONITOR** gombot.

T7433

Nyomja le a **SHIFT** gombot, amíg a kijelzőn meg nem jelenik a „FEAT” felirat.

Nyomja le a „FEAT” gombot.

Forgassa el a **beállítótárcsát**, amíg a nyíl a „Parallel” (párhuzamos készülék) menüpontra nem mutat.

Nyomja le a „SEL” gombot.

A csengetéshez nyomja le az **1** hívóbillentyűt, ha nem kívánja a csengetést, nyomja le a **0** hívóbillentyűt.

Ny. hang

Tegye a helyére a kézbeszélőt, vagy nyomja le az **SP-PHONE / MONITOR** gombot.

T7436 / T7235

Nyomja le a „Features” gombot.

Forgassa el a **beállítótárcsát** vagy nyomja le a „PREV” gombot annyiszor, amíg a kijelzőn meg nem jelenik a következő.

Nyomja le a „Parallel On/Off” (párhuzamos készülék be/ki) gombot.

A csengetéshez nyomja le az **1** hívóbillentyűt, ha nem kívánja a csengetést, nyomja le a **0** hívóbillentyűt.

Ny. hang

Tegye a helyére a kézbeszélőt, vagy nyomja le az **SP-PHONE / MONITOR** gombot.



- A hívás a hagyományos, kéthuzalos telefonkészülékről még **akkor is fogadható** a kézbeszélő felemelésével, ha a „Nem csenget” beállítást választotta.
- Ha a digitális rendszerkészülék, hagyományos telefonkészülék kombinációnál akkor emeli fel valamelyik telefon kézbeszélőjét, illetve nyomja le az **SP-PHONE / MONITOR** gombját, amikor a másik telefonkészüléken hívás folyik, akkor a hívás átkapcsolódik erre a készülékre.

2.7.14 A szolgáltatások beállításainak törlése mellékállomásán (Mellékállomásról programozott szolgáltatások alaphelyzetbe állítása)

Ön a telefonkészülékén beállított, alábbi szolgáltatásokat törölheti. Ha másik íróasztalhoz költözik, és új helyén az előző tulajdonos által eszközölt beállításokat talál, akkor törölheti ezeket a szolgáltatásokat.

- Előre beállított fél hívása a kézibeszélő felemelésével vagy az SP-PHONE / MONITOR gomb lenyomásával (**Forró drót**): A tárolt telefonszám törlődik.
- Foglalt vonal előzetes lefoglalása (**Automatikus visszahívás – várakozás foglalt vonalra**)
- Várakozó üzenet jelzésének beállítása (**Várakozó üzenet jelzése**): Az összes üzenet törlődik.
- Hívásainak átírányítása (**Hívásátírányítás**)
- Az Ön üzenetének megjelenítése a hívó fél kijelzőjén (**Üzenethagyási lehetőség**)
- Kilépés egy híváselosztási csoportból (**Log-In / Log-Out**)
- Hívás kezdeményezése a hívásnapló segítségével (**Bejövő hívások naplója**)
- Az időzített riasztó hívás beállítása (**Ébresztés**)
- A bejövő hívások elutasítása (**DND – Hívásvédelem / „Ne zavarj”**)
- Várakozó hívás jelzés vétele (**Várakozó hívás jelzése / Érkező hívás bejelentése felemelt kézibeszélő mellett [OHCA] / „Kezelői” OHCA**)
- Személykeresés hangbemondásának letiltása (**Személykeresés – letiltása**)
- Az Ön hívása átvételének megtiltása a többi mellékállomás számára (**Hívásátvétel letiltása**)
- Az Ön hívásába való belépés megtiltása a többi mellékállomás számára (**Befigyelés letiltása**)
- A háttérzene bekapcsolása (**BGM**)
- Vonalanak védelme a jelzőhangoktól (**Adatvonal biztosítás**)
- A párhuzamosan csatlakoztatott telefonkészülék csengetésének beállítása (**Párhuzamos telefon csatlakoztatás**): A párhuzamosan csatlakoztatott, hagyományos, kéthuzalos telefonkészülék nem csenget.
- Az Ön előző mellékállomási hívószámának és beállításainak használata (**Átvitt mellékállomás**)

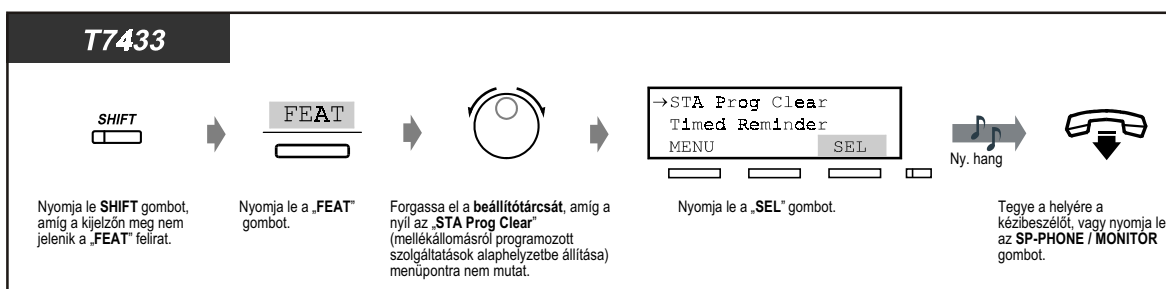
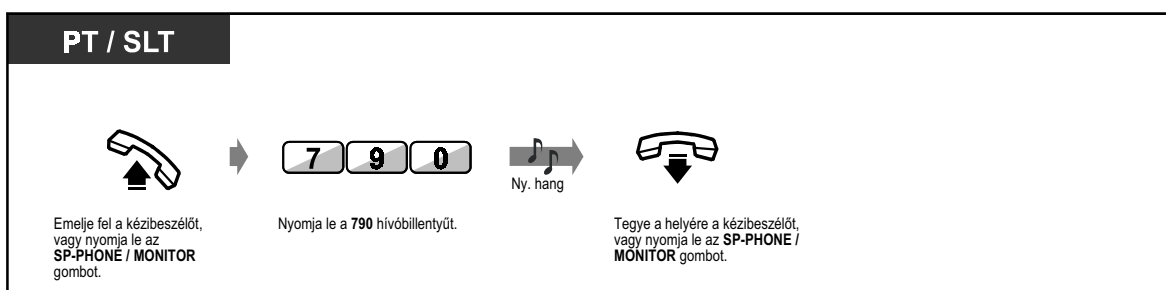

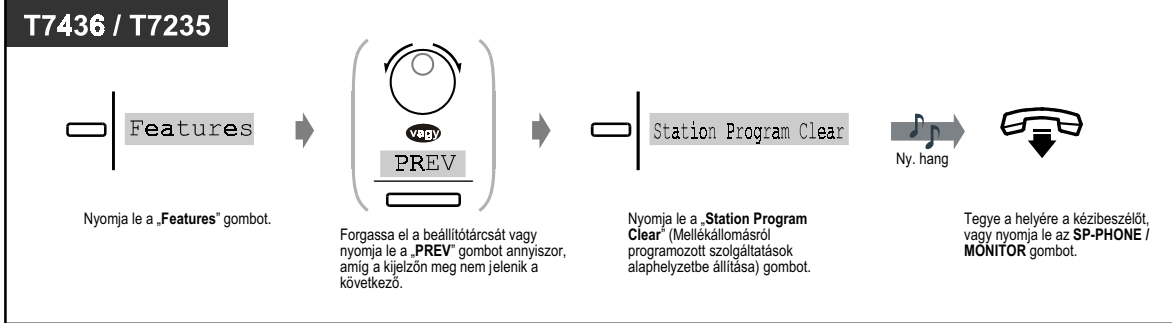

2.8 A felhasználó által biztosított berendezések használata

2.8.1 Ha kaputelefont / ajtónyitót csatlakoztatott

– Kaputelefon hívás

— Ajtónyitás

◆◆ Kaputelefon hívás

◆ Hívás a kaputelefonról



◆ A kaputelefon hívása

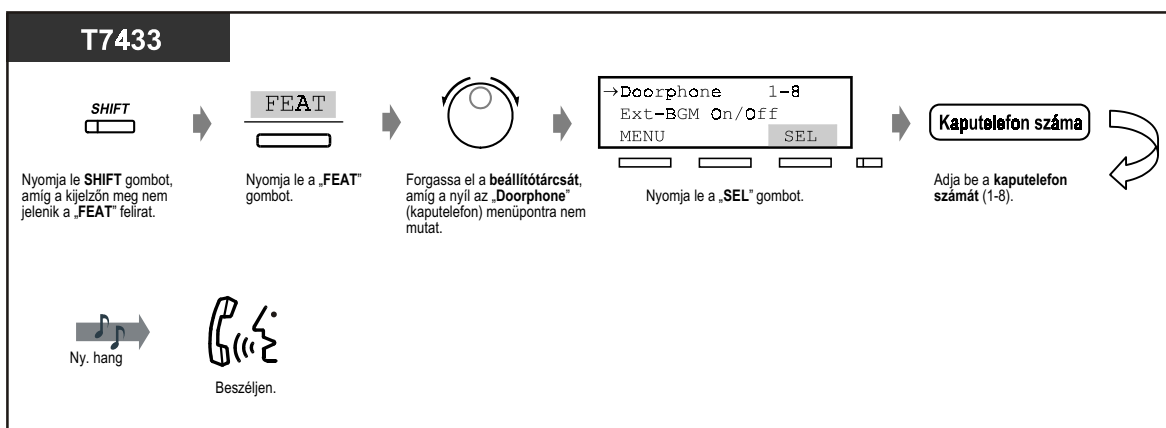
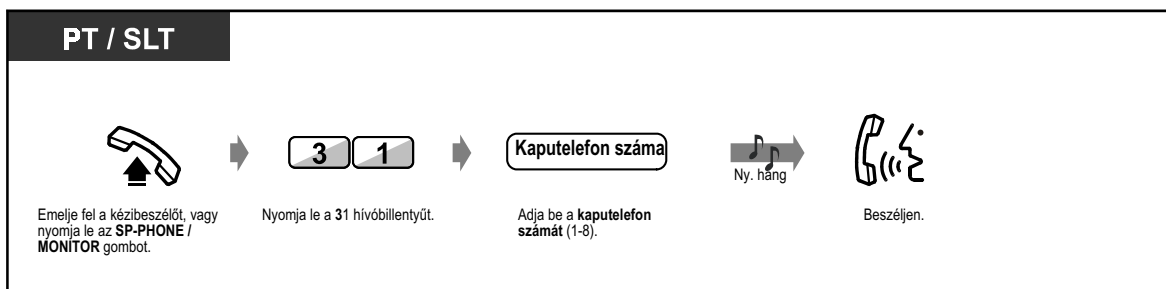

◆ A kaputelefon hívása (folytatás)

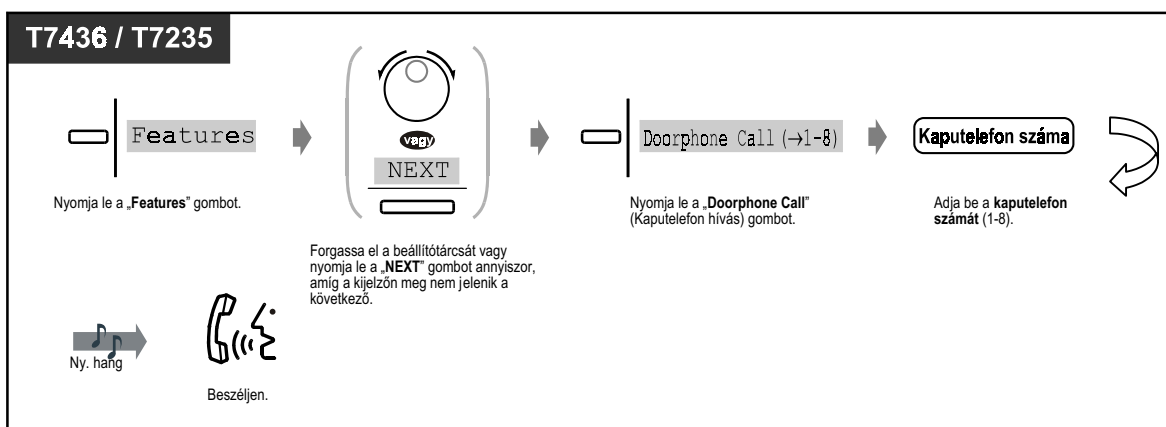

◆◆ Ajtónyitás

Ön kinyithatja az ajtót, hogy beengedje a látogatót.

Adott mellékállomások rendszerprogramozással kizárhatók ezen funkció használatából.

◆ Egy előre megadott mellékállomásról

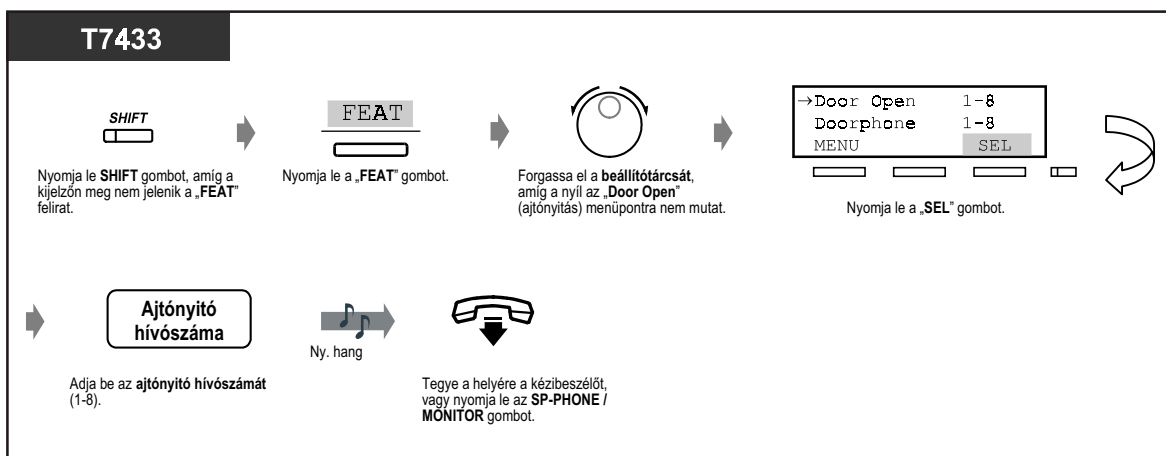
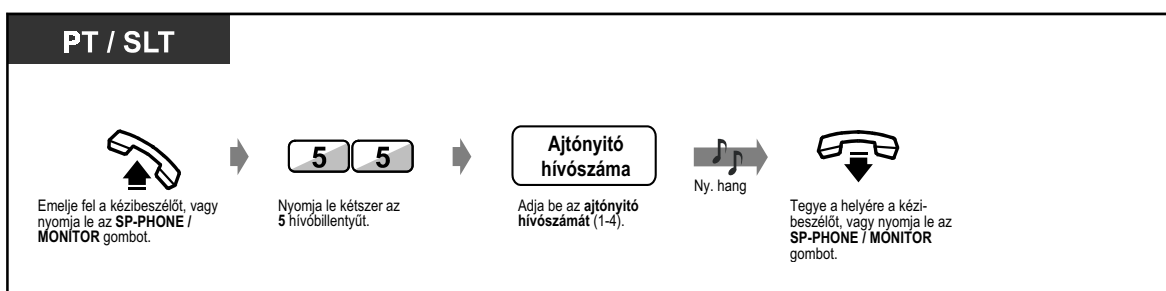

◆ **Egy előre megadott mellékállomásról (folytatás)**

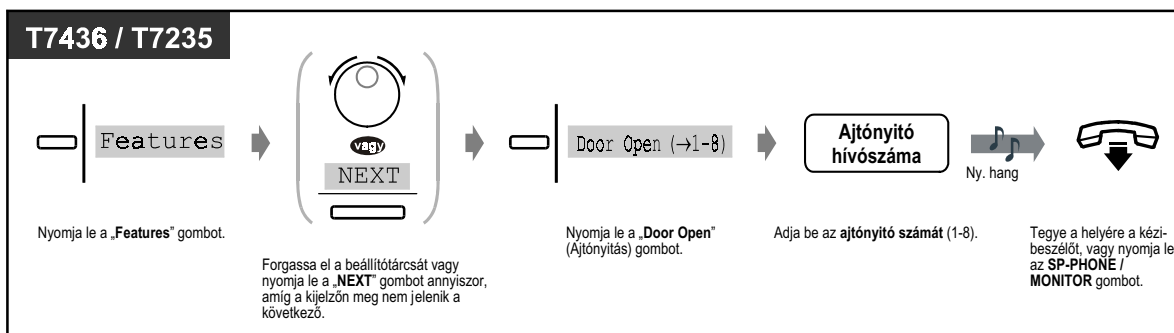

◆ **Bármelyik mellékállomásról, miközben a kaputelefonnal beszél**

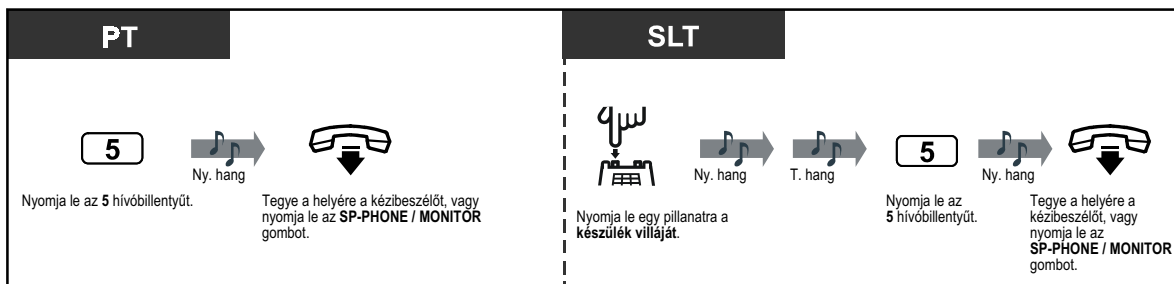

- Az ajtó öt másodpercre marad nyitva (alapbeállítás). Ez a beállítás rendszerprogramozással megváltoztatható.
- **Ha az ajtót további öt másodpercre nyitva kívánja hagyni, nyomja le ismét az 5 hívóbillentyűt egy Panasonic rendszerkészüléken.**
- **Ha harminc másodpercen belül nem jelentkeznek a kaputelefon hívására, a hívás törölődik.**

2.8.2 Ha fölérendelt alközpontot csatlakoztatott

◆◆ Külső szolgáltatások elérése

Ön elérheti a csatlakozó alközpont vagy főközpont által kínált, speciális szolgáltatásokat (pl. a Várakozó hívás jelzése). Ez a szolgáltatás csak fónali hívás közben aktív.

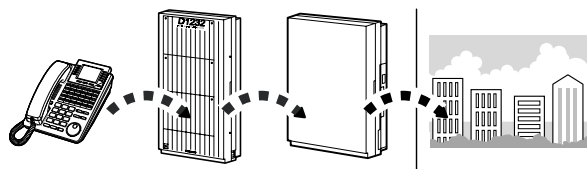

PT / SLT

EFA

[]

VAGY

FLASH

[]

VAGY

TRANSFER

Ny. hang

6

س

VAGY

Ny. hang

6

A kívánt szám

Adja be a kívánt számot.

Nyomja le az „EFA” (Külső szolgáltatás elérése) vagy a FLASH (Hurokmegszakító) vagy a TRANSFER (Átadás) gombot, vagy nyomja le egy pillanatra a készülék villóját, és nyomja le a 6 hívóbillentyűt.

2.8.3 Ha az alközponthoz hangposta rendszer csatlakozik

Ha alközpontja olyan Panasonic hangposta rendszerhez csatlakozik (pl. KX-TVP100-hoz), amely digitális rendszerkészülékkel használható, akkor az alábbi funkciók állnak rendelkezésére:

- Hangposta integráció (VPS)
- Behallgatás felvétel alatt álló hívásba
- Beszélgetés rögzítése

◆◆ Hangposta integráció

Ha Ön nem tudja fogadni a hívásokat, akkor azokat átirányíthatja saját hangpostaládájába. Ha olyan telefonkészüléket használ, amelyen van MESSAGE (Üzenet) gomb, akkor a gomb kijelzője világít, hogy tudassa Önnel: üzenetei érkeztek. Ha telefonkészülékén nincs MESSAGE (Üzenet) gomb, akkor a kézibeszélő felemelése illetve az SP-PHONE / MONITOR gomb lenyomása után egy jelzőhangot* hall.

Ön a beérkezett fővonalis hívásokat is elküldheti egy adott postaládába, és így a hívók üzenetet hagyhatnak. Ha telefonkészülékén létrehozta a hangposta átadás gombot, akkor az átadás egyszerű módon, a hangpostaláda mellékállomási hívószámának ellenőrzése nélkül megy végbe (**Hangposta átadás**).

◆ Hívásainak átirányítása egy hangpostaládába

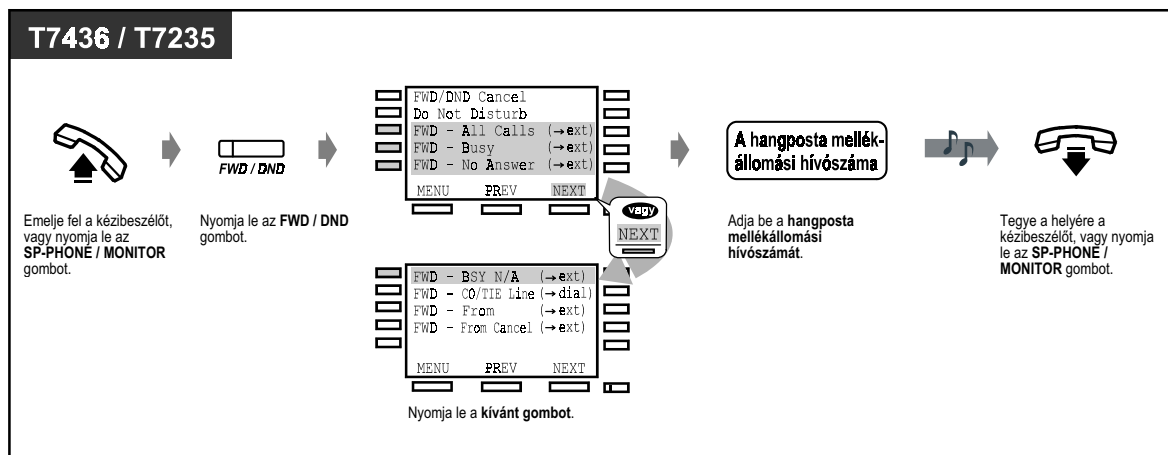
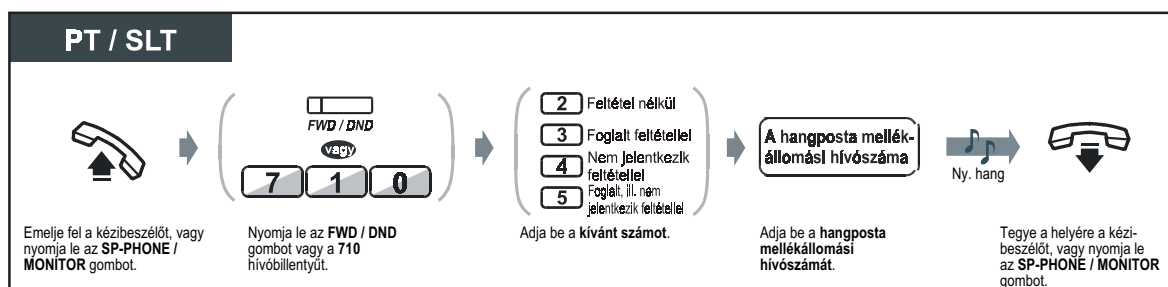

◆ Törlés

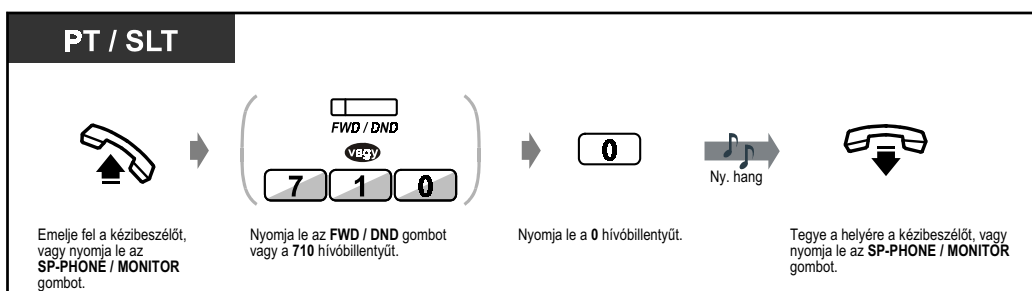

◆ Hívások átadása

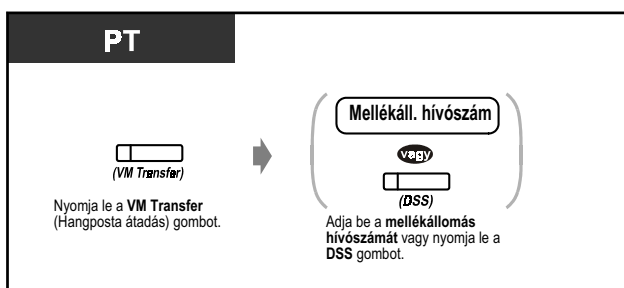

◆ Felvett üzenet meghallgatása

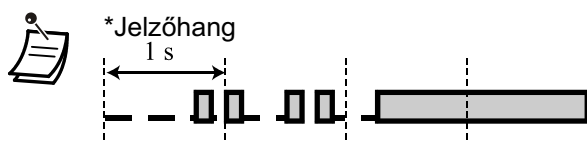
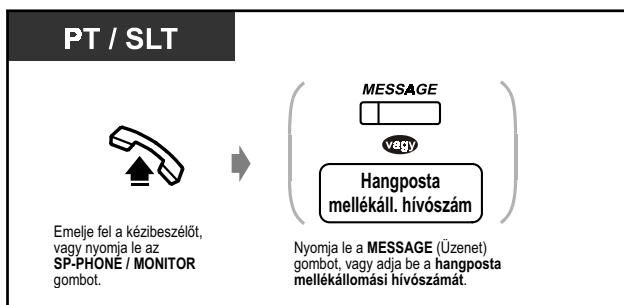

4.1 Telefonjának egyéni beállításai (Mellékállomás programozása)

- 4.1.2 A gombok egyéni beállításai
Hozza létre vagy írja át a **MESSAGE** (Üzenet) gombot és a **Voice Mail (VM) Transfer** (Hangposta átadás) gombot.

4.3 Alközpontjának egyéni beállításai (Felhasználói programozás)

- 4.3.5 Rugalmas fővonalgomb kijelölés (005)

◆◆ **Behallgatás felvétel alatti hívásba (Behallgatás hangpostládába érkező hívásba [LCS])**

Miközben egy hívó üzenetet hagy az Ön postaládájában, Ön behallgathat a hívásba. Ha úgy kívánja, a behallgatás közben jelentkezhet is a hívásra. Két módszer áll rendelkezésére (Alapbeállítás: hangostelefon üzemmód). Mindkét módszernél várakozó hívás hangjelzést hall, ha éppen beszélgetést folytat.



Hangostelefon üzemmód:

Ön közben a telefonkészülék hangszórója segítségével automatikusan figyelheti az üzenetet is.

Titkos üzemmód:

Miközben a hívó üzenetet hagy, Ön figyelmeztető hangot hall.

A szolgáltatás használata előtt

- Hozza létre a „Behallgatás hangpostládába érkező hívásba” (LCS) gombot (Mellékállomási programozás).
- Válassza ki az üzemmódot: Hangostelefon vagy Titkos üzemmód (Mellékállomási programozás).
- Állítsa be a jelszót.
- Állítsa be a „Behallgatás hangpostládába érkező hívásba” szolgáltatást.

◆ **A jelszó beállítása / törlése**

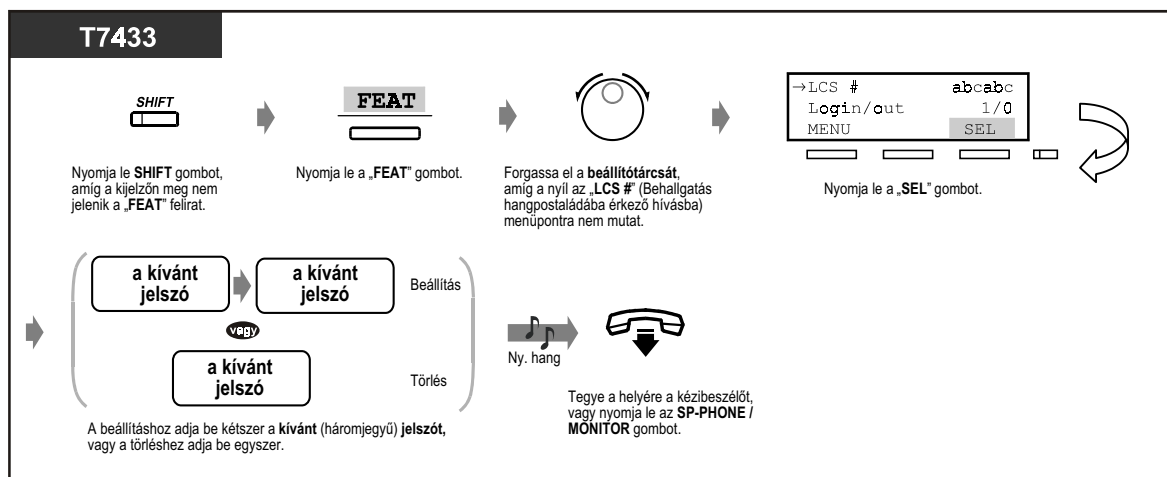
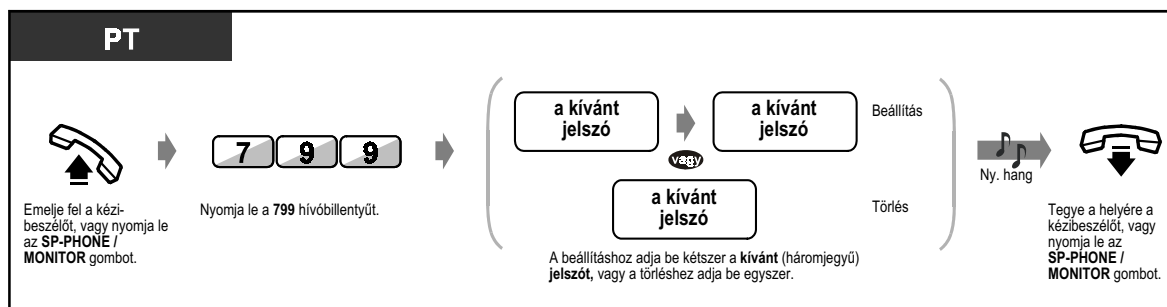

◆ A jelszó beállítása / törlése (folytatás)

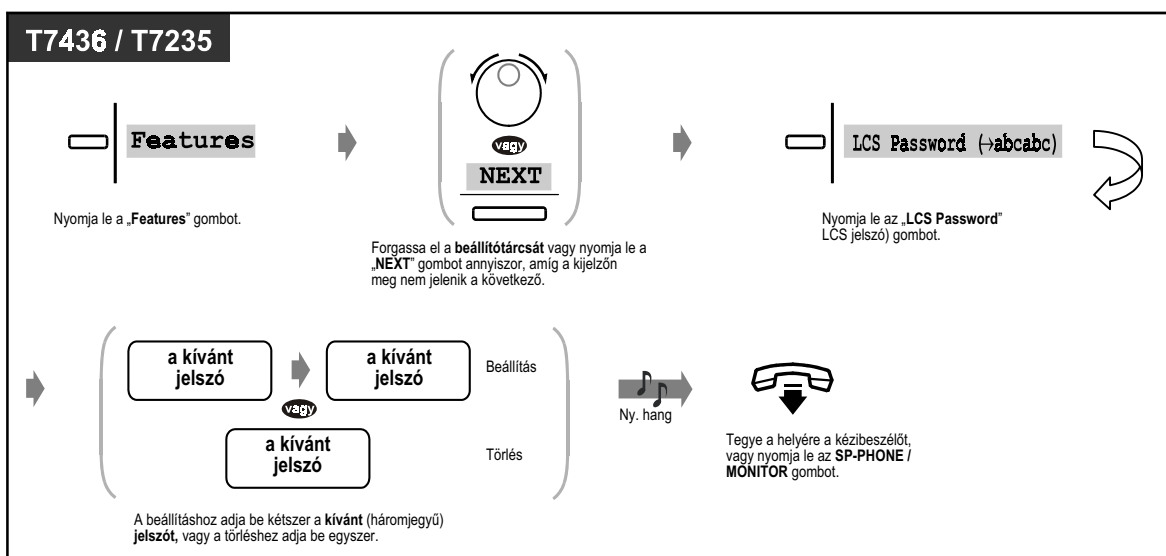

◆ A „Behallgatás felvétel alatt lévő hívásba” beállítása

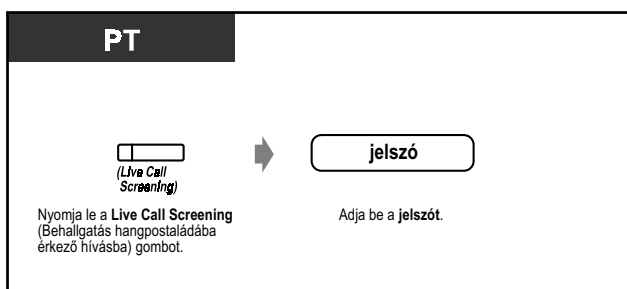

◆ A „Behallgatás felvétel alatt lévő hívásba” törlése

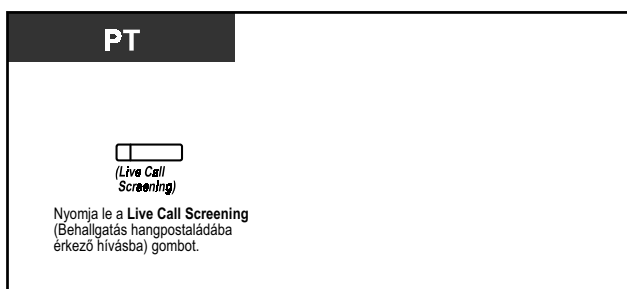

Működtetési folyamatábra

Az árnyékolt részekben található műveletek hangostelefon üzemmódu működtetések.

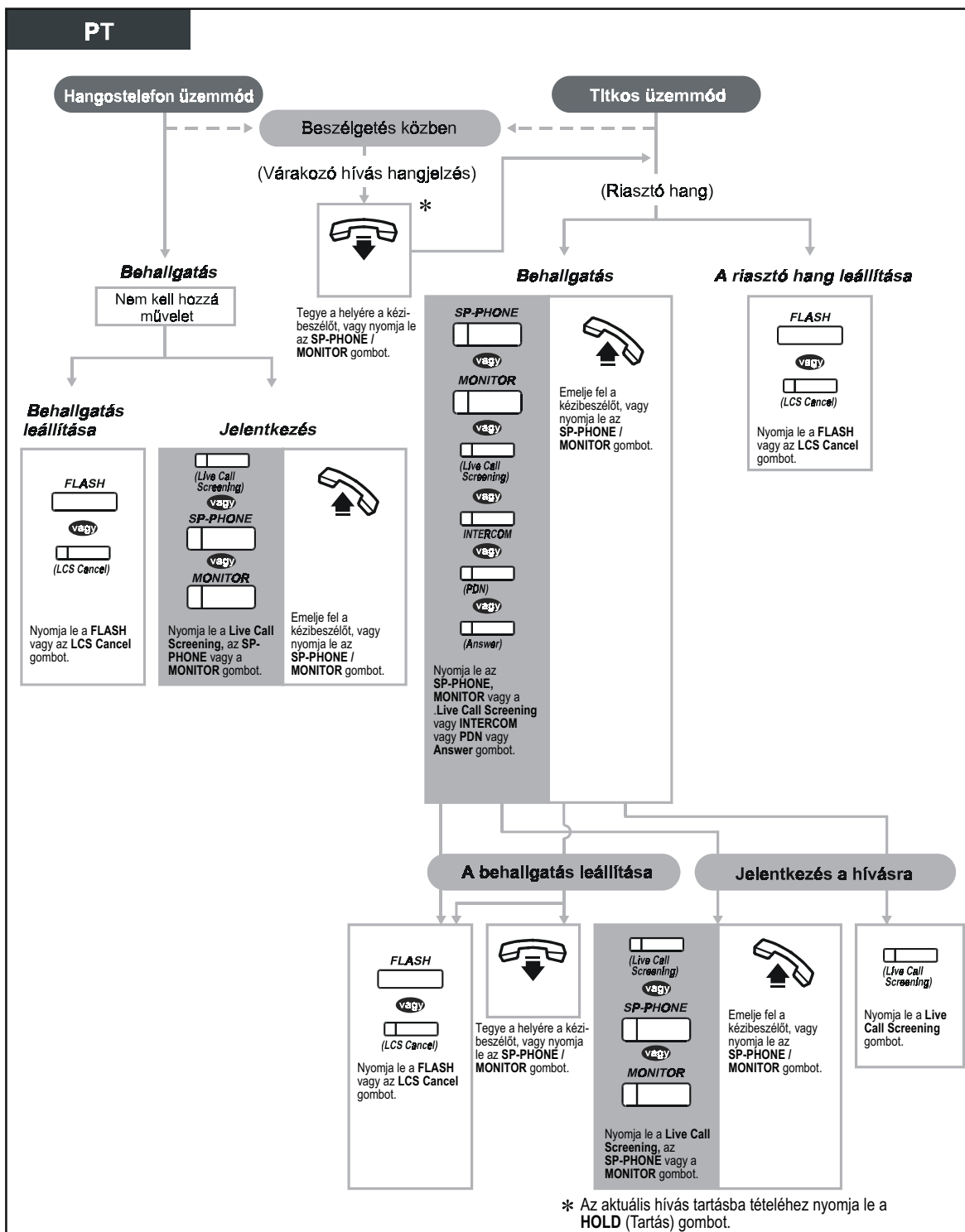



- A „Live Call Screening” (LCS – Behallgatás hangpostáladába érkező hívásba) gomb fénye az aktuális állapotot jelzi, az alábbiak szerint:
Piros fényel világít: az LCS be van kapcsolva.
Nem világít: az LCS ki van kapcsolva.
Zöld fényel, gyorsan villog: Figyelmeztető csengetés titkos üzemmódban.*
Zöld fényel, lassan villog: A „Behallgatás felvétel alatti hívásba” szolgáltatást használják.*
* Ha a „Behallgatás felvétel alatti hívásba” szolgáltatás használatban van, akkor a DSS gomb piros fényre vált.
- A kezelő és a rendszerfelelős bármelyik mellékállomáson törölheti a jelszót.



- 4.1 Telefonjának egyéni beállításai (Mellékállomás programozása)
 - 4.1.1 Kezdeti beállítások – **A „Behallgatás felvétel alatti hívásba” üzemmód beállítása**
Válassza ki az üzemmódot: az üzenetbe való automatikus behallgatást, vagy a figyelmeztető csengetés vételét, ha a hívó üzenetet hagy.
 - 4.1.2 A gombok egyéni beállításai
Hozza létre vagy írja át az LCS (Behallgatás felvétel alatti hívásba) gombot.
- 4.3 Alközpontjának egyéni beállításai (Felhasználói programozás)
 - 4.3.5 Rugalmas fővonalgomb kijelölés (005)

◆◆ **Beszélgetés felvétele (Beszélgetés rögzítése)**

Miközben Ön a telefonon beszél, a beszélgetést felveheti a postaládába.

◆ **Felvétel az Ön postaládájába**

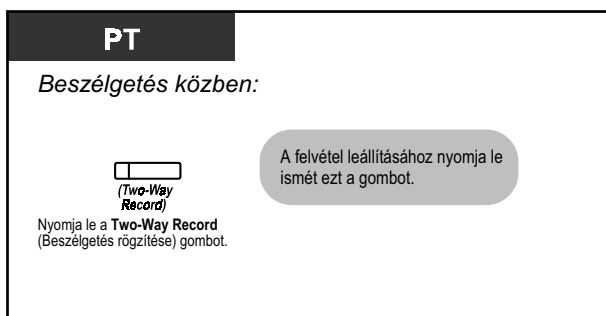

◆ **Felvétel másik postaládába**

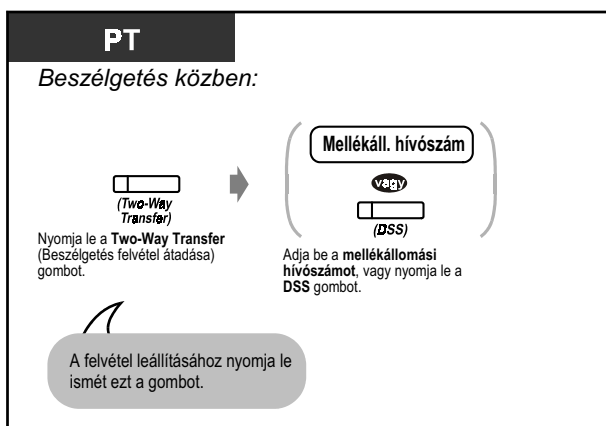

- A „Beszélgetés rögzítése” gomb fénye az aktuális állapotot jelzi, az alábbiak szerint:
Világít: A beszélgetés felvétele folyik.
Nem világít: Nincs rögzítés.



- Amikor Ön egy telefonbeszélgetést rögzít, közölnie kell a másik féllel, hogy a beszélgetést felveszi.



- 4.1 Telefonjának egyéni beállításai (Mellékállomás programozása)
 - 4.1.2 A gombok egyéni beállításai
Hozza létre vagy írja át a „Beszélgetés rögzítése” és a „Beszélgetés felvétel átadása” gombot.
- 4.3 Alközpontjának egyéni beállításai (Felhasználói programozás)
 - 4.3.5 Rugalmas fővonalgomb kijelölés (005)

2.9 Miután új helyre költözött az irodában

2.9.1 Az Ön előző mellékállomási hívószámának és beállításainak használata (Átvitt mellékállomás)

Egy mellékállomásnak az irodán belüli, újraprogramozás nélküli átköltöztetésére használatos. A mellékállomás áthelyezése után ugyanazok maradnak az olyan mellékállomási adatok, mint pl. a mellékállomási hívószám, az egy gombnyomásos tárcsázáshoz tartozó memória. Ez a szolgáltatás akkor kényelmes, ha az új helyre költözés után nem kívánja megváltoztatni az aktuális mellékállomási beállításokat (a mellékállomási hívószámot, stb.).

◆ Kezdés

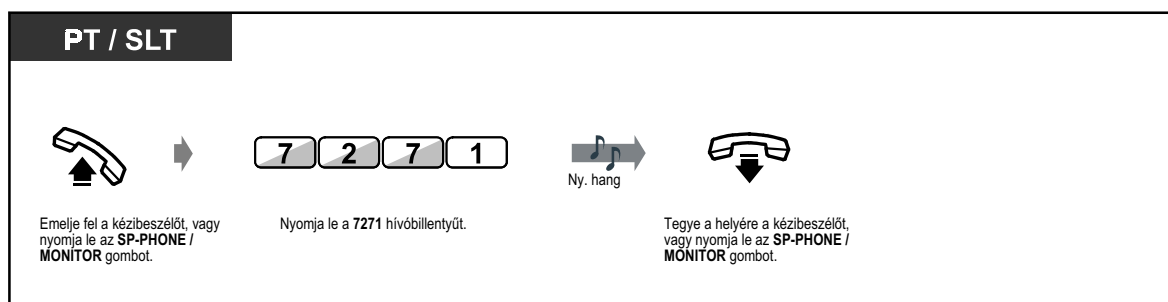

◆ Befejezés

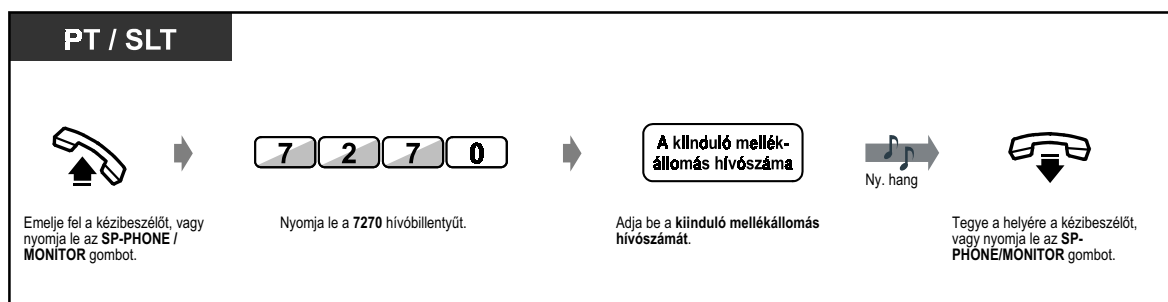

- Az eredeti mellékállomási helyen és az új helyen lévő készülék típusának (PT, SLT) meg kell egyeznie.
- DHLC kártyához csatlakozó mellékállomás számára az „átvitt mellékállomás” szolgáltatás nem áll rendelkezésre.

2.10 A kijelzős rendszerkészülék használata

2.10.1 Hívás kezdeményezése a hívásnapló segítségével (Bejövő hívások naplója) [csak a KX-T7433, KX-T7436, KX-T7230 és KX-T7235 típusnál]

Ha Ön nem fogad egy bejövő fővonali hívást, akkor a hívóra vonatkozó információt a rendszer automatikusan rögzíti a hívásnaplóban. Ha a SHIFT gomb kijelzője kigyullad, az azt jelenti, hogy a hívásnapló hívást tartalmaz. Ön beszélgetés közben is tárolhatja a hívóra vonatkozó adatokat a hívásnaplóban (Lásd a „2.10.2 Hívásnapló rögzítése [csak a KX-T7433, KX-T7436, KX-T7230 és KX-T7235 típusnál]” című fejezetet.) Mellékállomásonként legfeljebb 30 hívás naplózható. Ön kiválaszthatja, mi legyen a 31. hívással: a rendszer vagy figyelmen kívül hagyja, vagy az új hívás felülírja a legrégebbi hívást (Alapbeállítás: felülírás). Ön módosíthatja és visszahívhatja a hívásnaplóban szereplő számokat.

◆ Nyugtázás

D-PT

Amikor a kézbesítő a helyén van, és az **SP-PHONE / MONITOR** gomb nincs lenyomva:

Nyomja le az „OLD” (Régi) vagy a „NEW” (Új) gombot.

<Információ minta>

CO02:Panasonic	----	Fővonal száma és neve
012345678	----	Telefonszám
Nina Thomas	----	A hívó neve
22 09:00PM	----	A hívás érkezésének dátuma és időpontja
SEQ01 2Call	----	Sorszám és hányszor hívott (max. 30)
MENU CLR NEXT		

OLD: A már ellenőrzött információ.
NEW: A még nem ellenőrzött információ.



- A KX-T7433 és KX-T7230 típusnál az információs adatok között az INFO gombbal tud lépkedni.

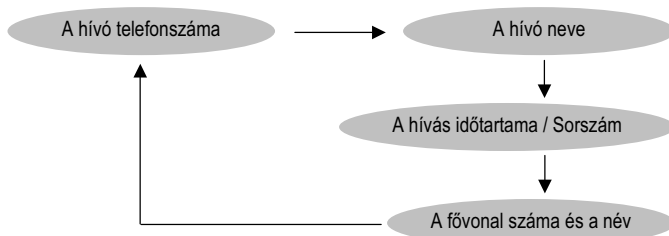

- A telefonszám módosításánál a törléshez nyomja le a „*” gombot, majd adja be a számot. A számot az első számjegytől kezdődően lehet módosítani. Az új számot a rendszer eltárolja.
- Az ellenőrzés után nyomja le a MENU gombot. Ekkor visszatér a kezdeti kijelzéshez.

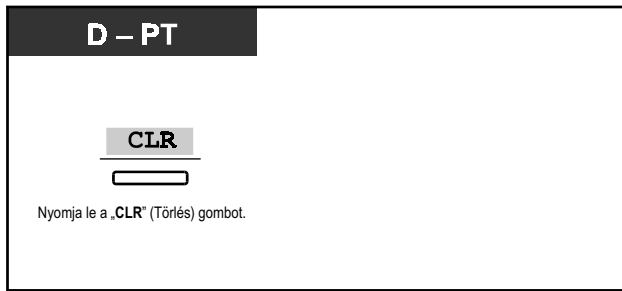
◆ Hívásnapló törlése**◆ Visszahívás**

◆ **Hogyan kezelje a rendszer a 31. hívást**

D-PT

Emelje fel a kézbeszélőt, vagy nyomja le az **SP-PHONE / MONITOR** gombot.

Nyomja le az **56** hívóbillentyűt.

A szám felülírásához nyomja le az **1** hívóbillentyűt, ha a számot figyelmen kívül kell hagyni, nyomja le a **0** hívóbillentyűt.

Ny. hang

Tegye a helyére a kézbeszélőt, vagy nyomja le az **SP-PHONE / MONITOR** gombot.

T7433

Nyomja le a **SHIFT** gombot, amíg a kijelzőn meg nem jelenik a „FEAT” felirat.

Nyomja le a „FEAT” gombot.

Forgassa el a **beállítótárcsát**, amíg a nyíl az „Log Ovrtn” (napló felülírás) menüpontra nem mutat.

Nyomja le a „SEL” gombot.

A felülírásához nyomja le az **1** hívóbillentyűt, ha figyelmen kívül kell hagyni, nyomja le a **0** hívóbillentyűt.

Ny. hang

Tegye a helyére a kézbeszélőt, vagy nyomja le az **SP-PHONE / MONITOR** gombot.

T7436 / T7235

Nyomja le a „Features” gombot.

Forgassa el a **beállítótárcsát** vagy nyomja le a „NEXT” gombot annyiszor, amíg a kijelzőn meg nem jelenik a következő.

Nyomja le az „Log Ovrtn On / Off” (Napló felülírás be / ki) gombot.

A felülírásához nyomja le az **1** hívóbillentyűt, ha figyelmen kívül kell hagyni, nyomja le a **0** hívóbillentyűt.

Ny. hang

Tegye a helyére a kézbeszélőt, vagy nyomja le az **SP-PHONE / MONITOR** gombot.

2.10.2 Hívásnapló rögzítése [csak a KX-T7433, KX-T7436, KX-T7230 és KX-T7235 típusnál]

Ön a hívásnaplóban rögzítheti a hívóra vonatkozó információt, hogy később visszahívja. Ha nem jelentkezik a hívásra, a hívásnaplót a rendszer automatikusan rögzíti. Beszélgetés közben a kijelzőn a hívás időtartama látható.

◆ Hívásnapló rögzítése

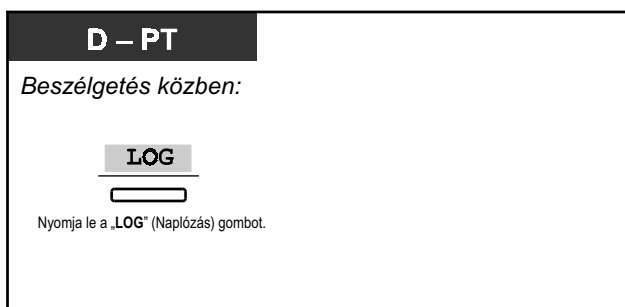

◆ A hívás időtartamának megtekintése*

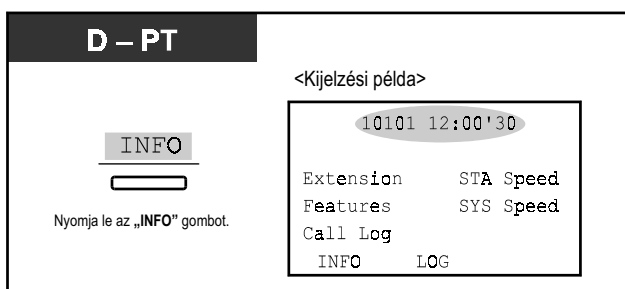

- A KX-T7433 és KX-T7230 készülékkel rendelkező felhasználók az INFO gomb lenyomásával a kijelzett üzeneteket az alábbi módon változtathatják:

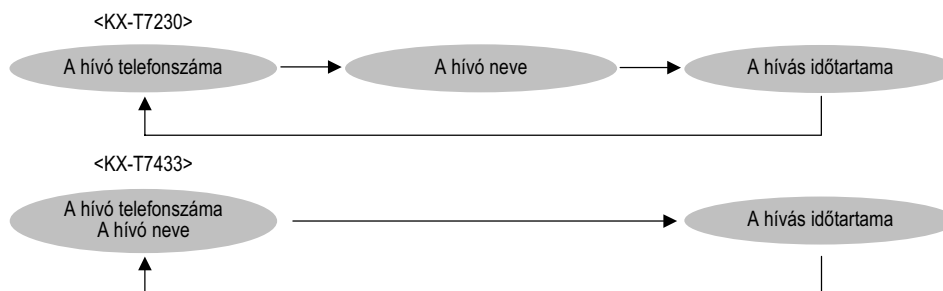

- Ha vissza kíván térni a kezdeti kijelzéshez, nyomja le a MENU gombot.



4.1 Telefonjának egyéni beállításai (Mellékállomás programozása)

• 4.1.1 Kezdeti beállítások – A kezdeti kijelzés kiválasztása

Válassza kezdeti kijelzésnek a hívó azonosító képernyőt (alapértelmezés) vagy a fővonal nevet.

2.10.3 Az Ön hívásnaplójába való betekintés megtiltása mások számára (Bejövő hívások naplójának lezárása) [csak a KX-T7433, KX-T7436, KX-T7230 és KX-T7235 típusnál]

Ön lezárhatja mellékállomásán a kijelzést, és így mellékállomásának "hívásnaplója" nem jelenik meg a kijelzőn.

◆ Lezárás / a lezárás megszüntetése

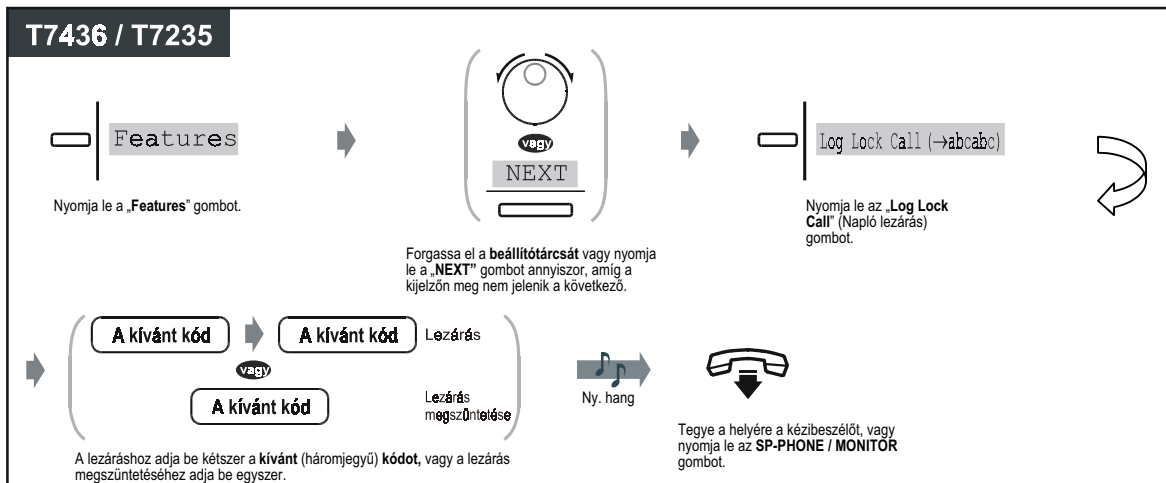
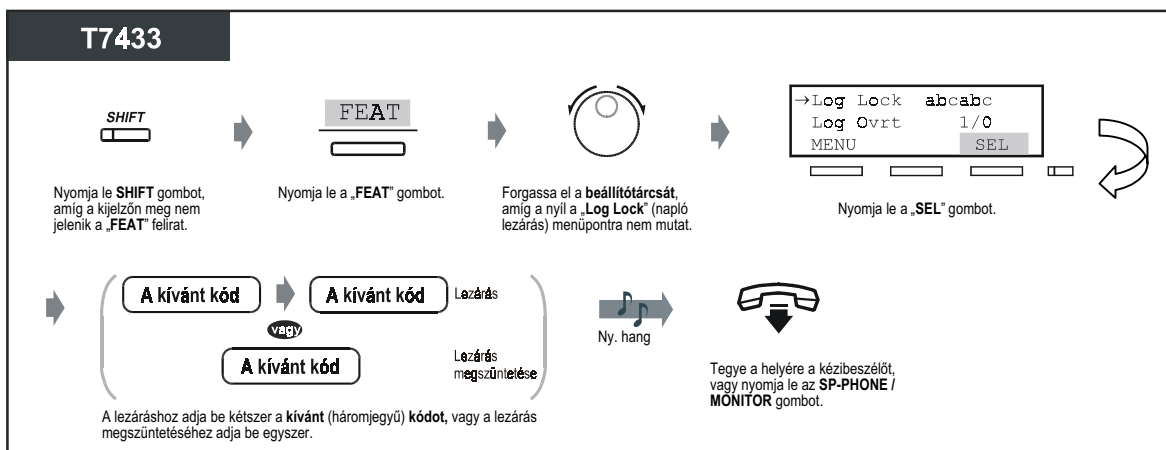



- **Ha elfelejti a kódot**, forduljon a kezelőhöz vagy a rendszerfelelőshöz, mert ők képesek megszüntetni a napló lezárását bármelyik mellékállomáson (**Bejövő hívásnapló, Bejövő hívások naplójának lezárása**).

2.10.4 A KX-T7433, KX-T7436 és KX-T7235 típusú készülék használata

- A KX-T7433 használata
- A KX-T7436 használata
- A KX-T7235 használata
- Nevek és számok tárolása az egyéni rövidített hívószámokkal való gyorstárcsázáshoz
- Szolgáltatás lista kijelzése

◆◆ A KX-T7433 használata

A háromsoros kijelzővel rendelkező, KX-T7433 típusú Panasonic rendszerkészülék lehetővé teszi, hogy Ön a kijelző üzeneteinek segítségével kezdeményezze a hívásokat illetve használja a szolgáltatásokat. Önnek nem kell megjegyeznie a telefonszámokat sem a szolgáltatások hívószámait.

Eljárás

1. Nyomja le annyiszor a SHIFT gombot, amíg meg nem jelenik a harmadik kijelzés.
2. Ha szükséges, nyomja le a kívánt gombot.
3. Forgassa el a beállítótárcsát, amíg a nyíl a kívánt üzenetre nem mutat.
(A szolgáltatások üzeneteit lásd a „2.10.4 A KX-T7433, KX-T7436 és KX-T7235 típusú készülék használata” című fejezetben a „Szolgáltatások” pontnál.)
4. Az adott fél hívásához nyomja le a „CALL” (Hívás) gombot, vagy a kívánt szolgáltatás kiválasztásához nyomja le a „SEL” (Kiválasztás) gombot.
5. Ha szükséges, adja be a paramétereket.

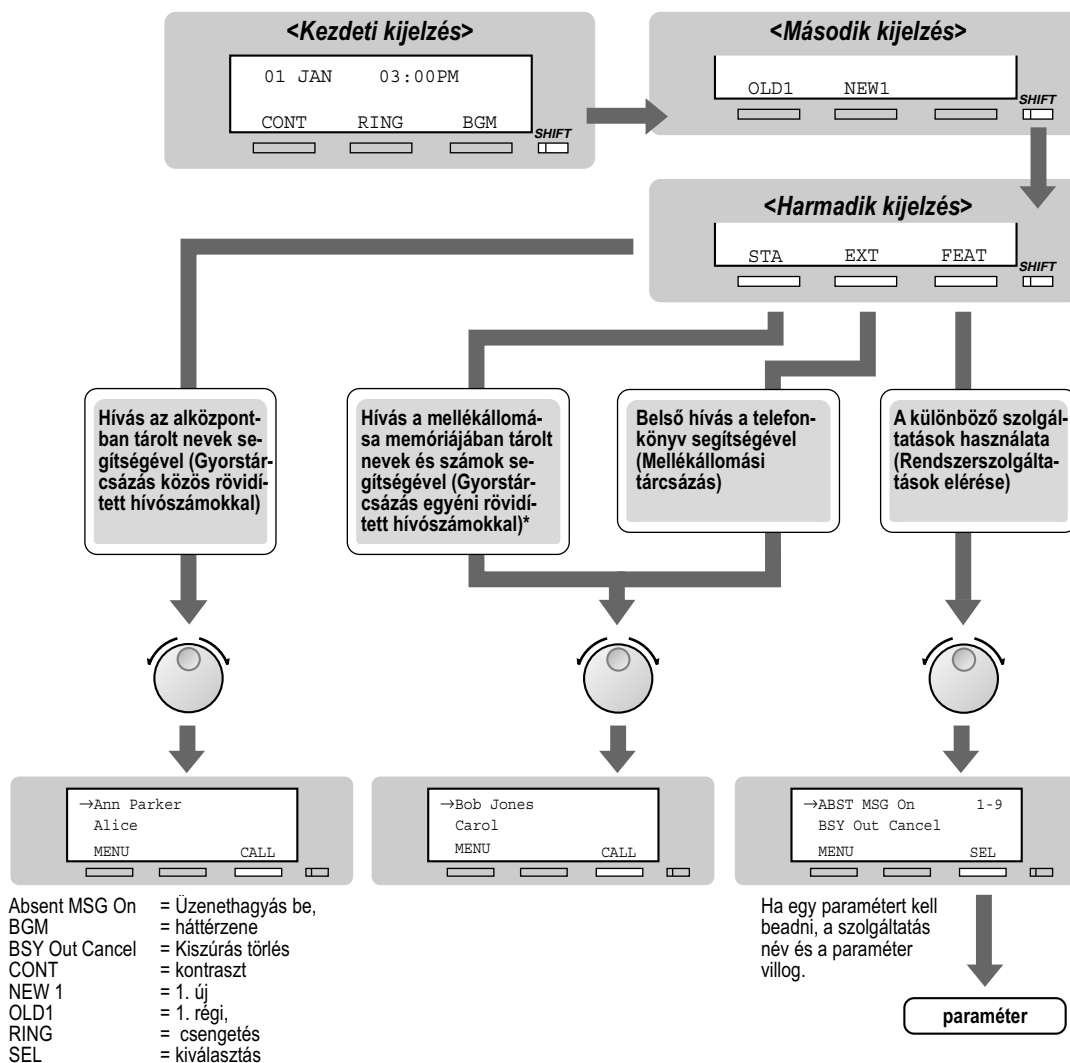

* A neveket és telefonszámokat előre tárolni kell. Kérjük olvassa el a „2.10.4 A KX-T7433, KX-T7436 és KX-T7235 típusú készülék használata” című fejezetben a „Szolgáltatások” pontot.

◆◆ A KX-T7436 használata

A hatsoros kijelzővel rendelkező, KX-T7436 típusú Panasonic rendszerkészülék lehetővé teszi, hogy Ön a kijelző üzeneteinek segítségével kezdeményezze a hívásokat illetve használja a szolgáltatásokat. Önnek nem kell megjegyeznie a telefonszámokat sem a szolgáltatások hívószámait.

Eljárás a funkciógombok használatával

1. Nyomja le a kívánt funkciógombot a kezdeti kijelzésnél.
2. Forgassa el a beállítótárcsát, amíg a nyíl a kívánt üzenetre nem mutat.
(A szolgáltatások üzeneteit kérjük olvassa el a „2.10.4 A KX-T7433, KX-T7436 és KX-T7235 típusú készülék használata” című fejezetben a „Szolgáltatások” pontban.)

3. Az adott fél hívásához nyomja le a „CALL” (Hívás) gombot vagy a funkciógombot. Vagy a nyílnál lévő, kívánt szolgáltatás kiválasztásához nyomja le a „SEL” (Kiválasztás) gombot, vagy nyomja le a kívánt szolgáltatás mellett lévő funkciógombot.
4. Ha szükséges, adja be a paramétereit.

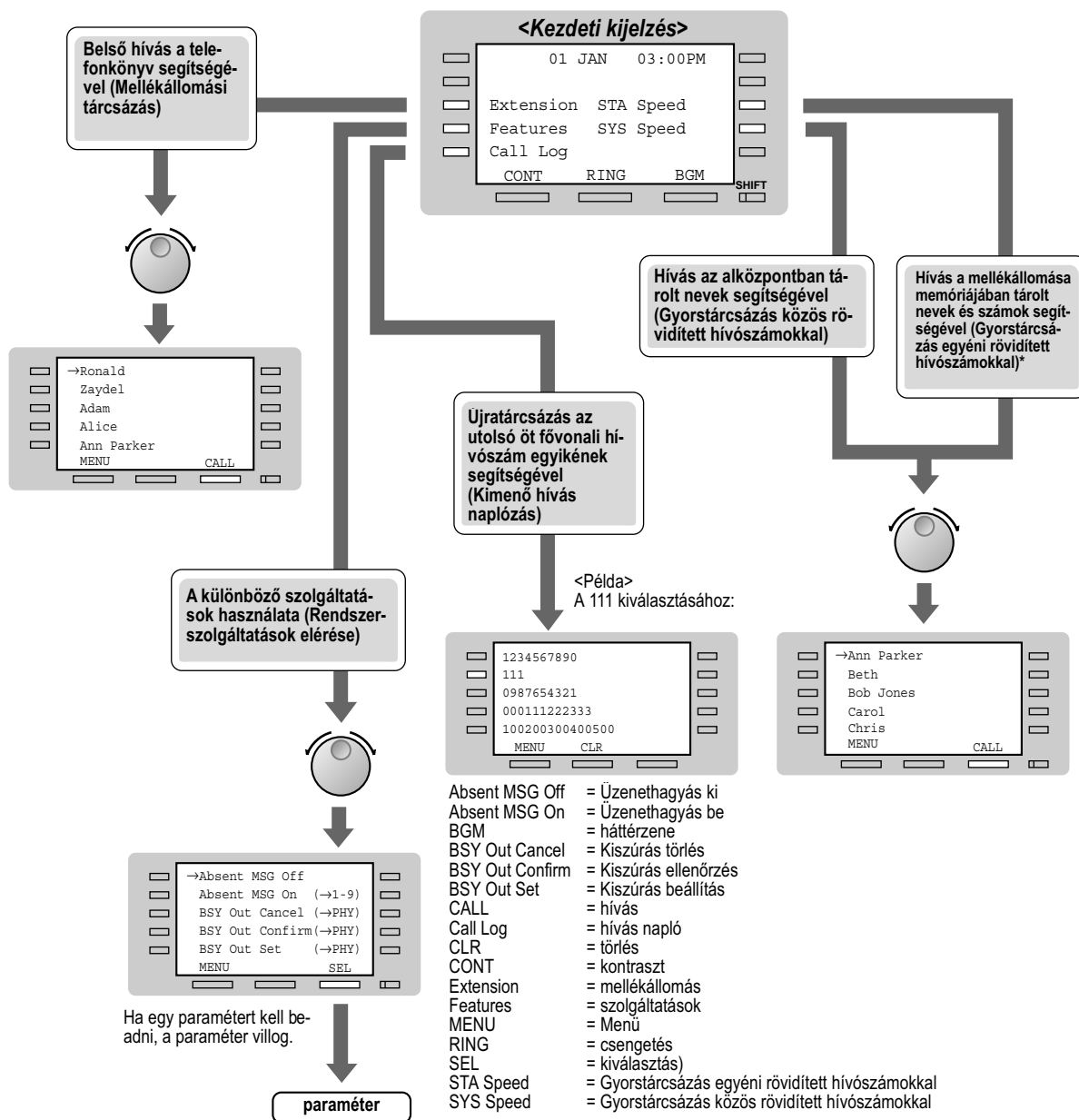

* A neveket és telefonszámokat előre tárolni kell. Kérjük olvassa el a „2.10.4 A KX-T7433, KX-T7436 és KX-T7235 típusú készülék használata” című fejezetben a „Szolgáltatások” pontot.

Eljárás a szoftver gombok használatával

1. Nyomja le annyiszor a SHIFT gombot, amíg meg nem jelenik a harmadik kijelzés.
2. Ha szükséges, nyomja le a kívánt gombot.
3. Forgassa el a beállítótárcsát, amíg a nyíl a kívánt üzenetre nem mutat.
(A szolgáltatások üzeneteit kérjük olvassa el a „2.10.4 A KX-T7433, KX-T7436 és KX-T7235 típusú készülék használata” című fejezetben a „Szolgáltatások” pontnál.)
4. Az adott fél hívásához nyomja le a „CALL” (Hívás) gombot, vagy a kívánt szolgáltatás kiválasztásához nyomja le a „SEL” (Kiválasztás) gombot.
5. Ha szükséges, adja be a paramétereket.

- Absent MSG Off = Üzenethagyás ki
- Absent MSG On = Üzenethagyás be
- BGM = háttérzene
- BSY Out Cancel = Kiszúrás törlés
- BSY Out Confirm = Kiszúrás ellenőrzés
- BSY Out Set = Kiszúrás beállítás
- CALL = hívás
- Call Log = hívás napló
- CLR = törlés
- CONT = kontraszt
- Extension = mellékállomás
- Features = szolgáltatások
- MENU = Menü
- NEW 1 = 1. új
- OLD1 = 1. régi
- RING = csengetés
- SEL = kiválasztás)
- STA Speed = Gyorstárcsázás egyéni rövidített hívószámokkal
- SYS Speed = Gyorstárcsázás közös rövidített hívószámokkal

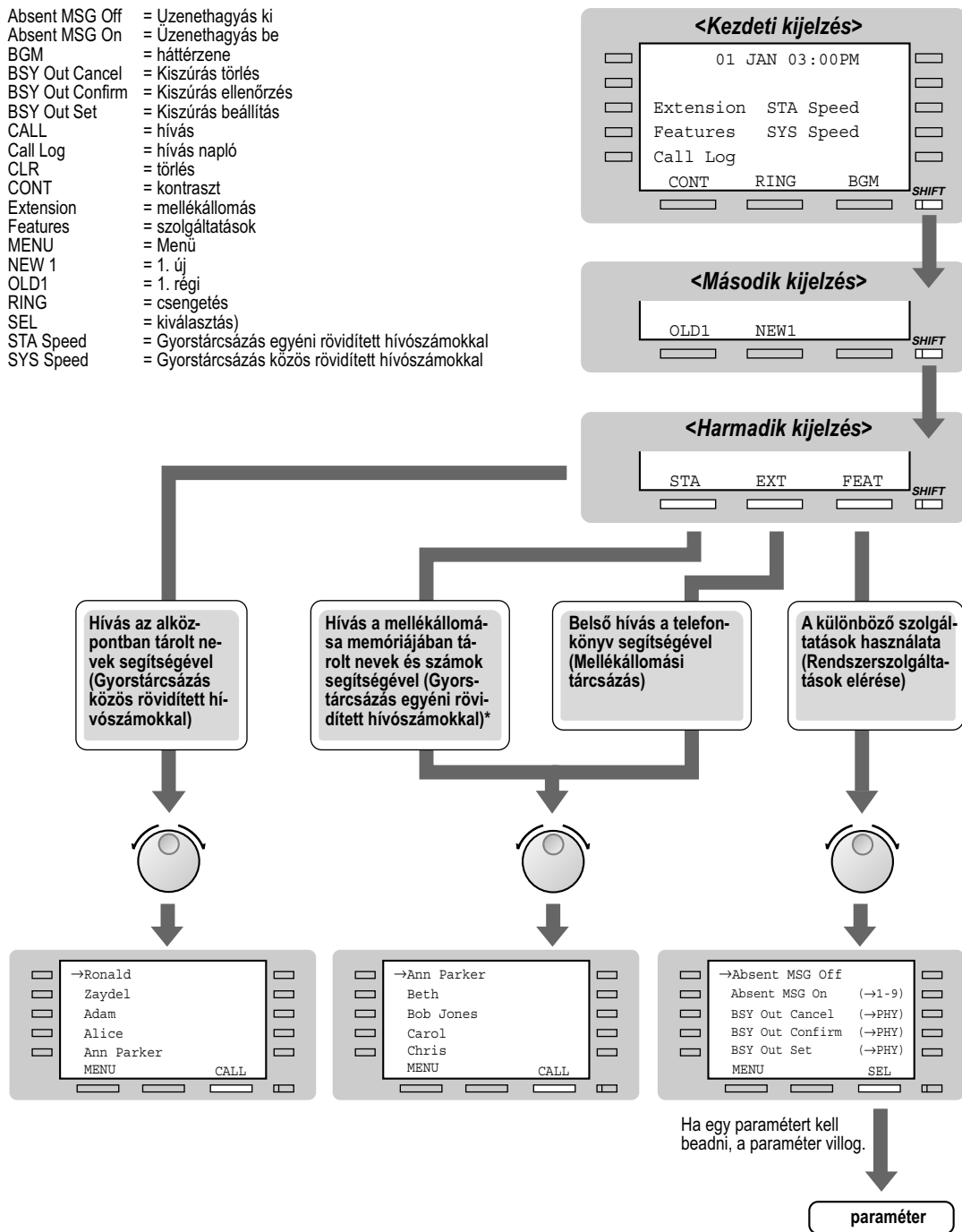

* A neveket és telefonszámokat előre tárolni kell. Kérjük olvassa el a „2.10.4 A KX-T7433, KX-T7436 és KX-T7235 típusú készülék használata” című fejezetben a „Szolgáltatások” pontot.

◆◆ A KX-T7235 használata

A hatsoros kijelzővel rendelkező, KX-T7235 típusú Panasonic rendszerkészülék lehetővé teszi, hogy Ön a kijelző üzeneteinek segítségével kezdeményezze a hívásokat illetve használja a szolgáltatásokat. Önnek nem kell megjegyeznie a telefonszámokat sem a szolgáltatások hívószámait.

Eljárás

1. Nyomja le a kívánt funkciógombot a kezdeti kijelzésnél.
2. Nyomja le a kívánt funkciógombot, a NEXT (Következő) gombot, amíg meg nem jelenik a kívánt üzenet.
(A szolgáltatások üzeneteit kérjük olvassa el a „2.10.4 A KX-T7433, KX-T7436 és KX-T7235 típusú készülék használata” című fejezetben a „Szolgáltatások” pontban.)
3. Nyomja le a kívánt fél illetve szolgáltatás mellett lévő funkciógombot.
4. Ha szükséges, adja be a paramétereket.

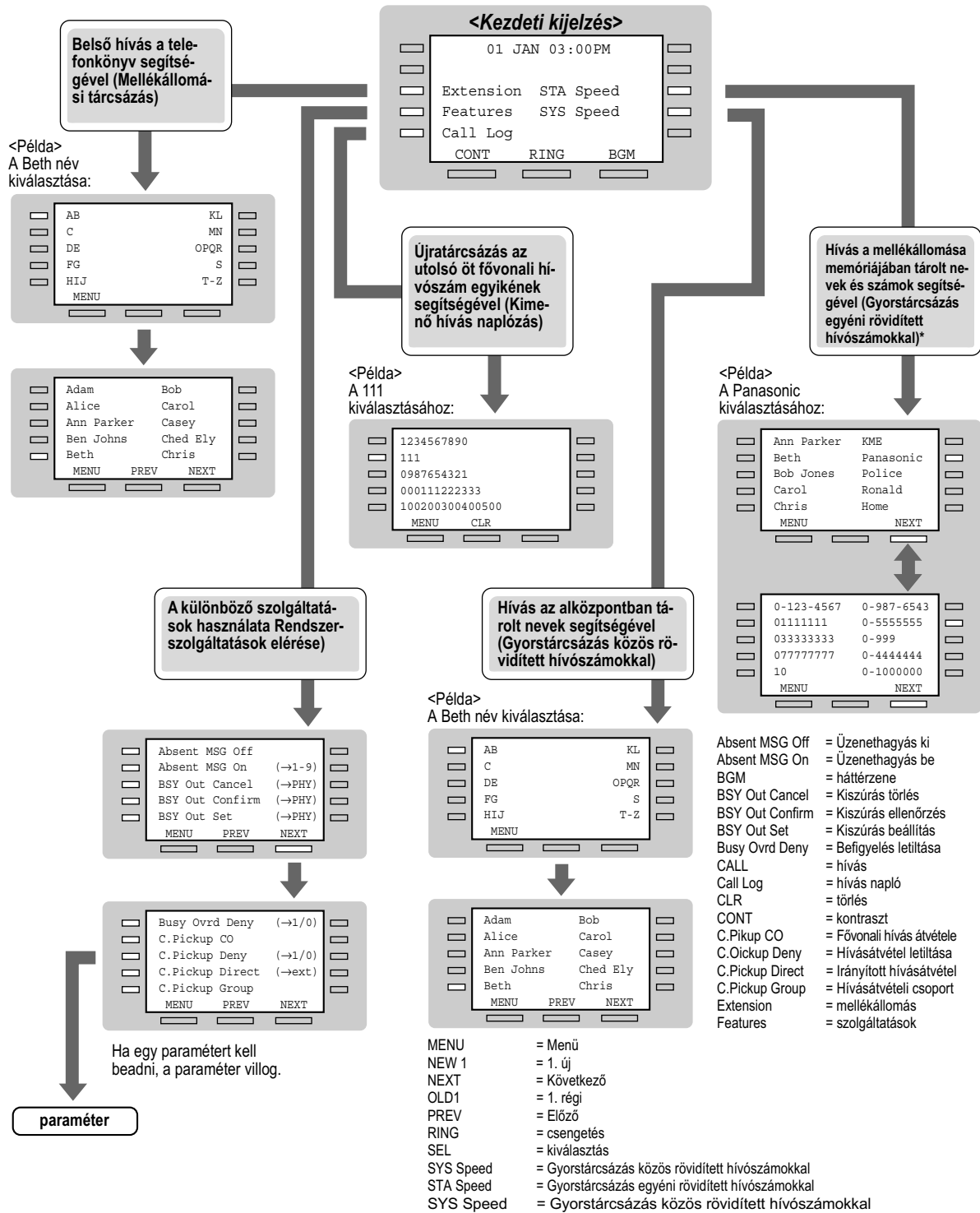

* A neveket és telefonszámokat előre tárolni kell. Kérjük olvassa el a „2.10.4 A KX-T7433, KX-T7436 és KX-T7235 típusú készülék használata” című fejezetben a „Szolgáltatások” pontot.

◆◆ Nevek és számok tárolása az egyéni rövidített hívószámokkal való gyorsstártszázáshoz

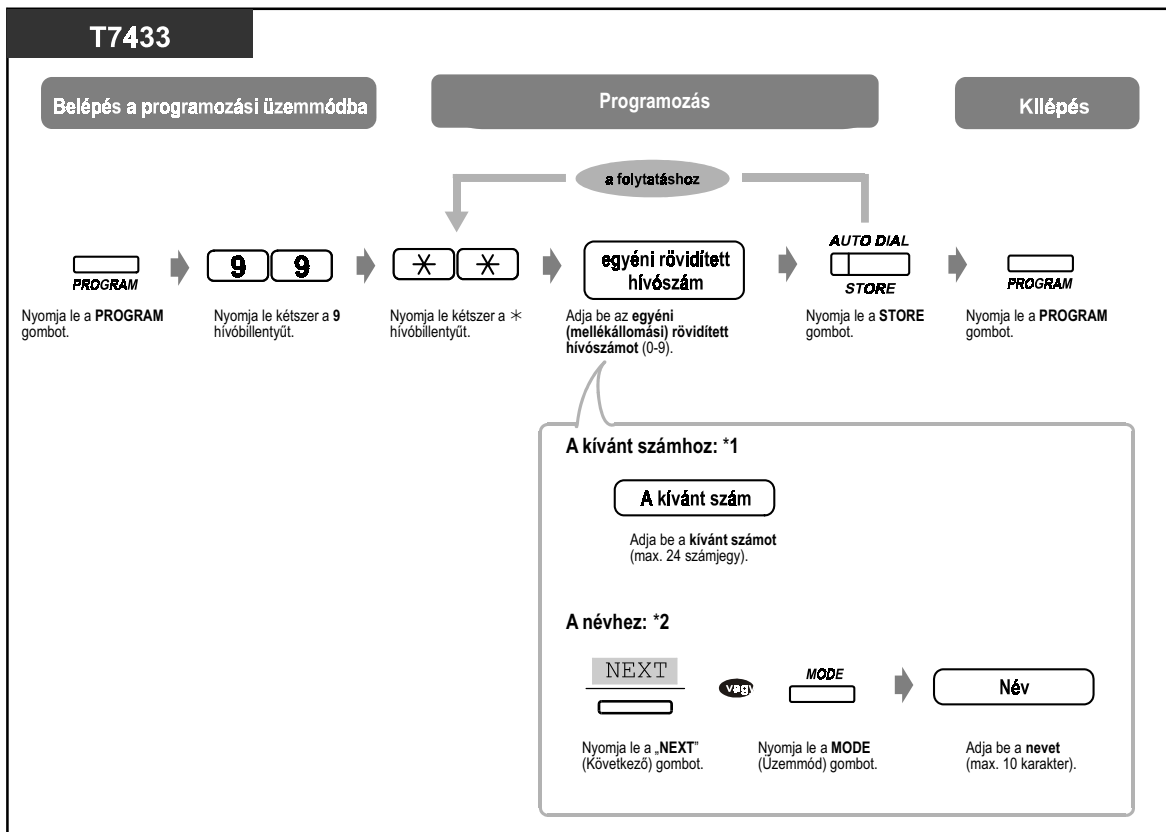

T7436 / T7235

Belépés a programozási üzemmódba

Programozás

Kilépés

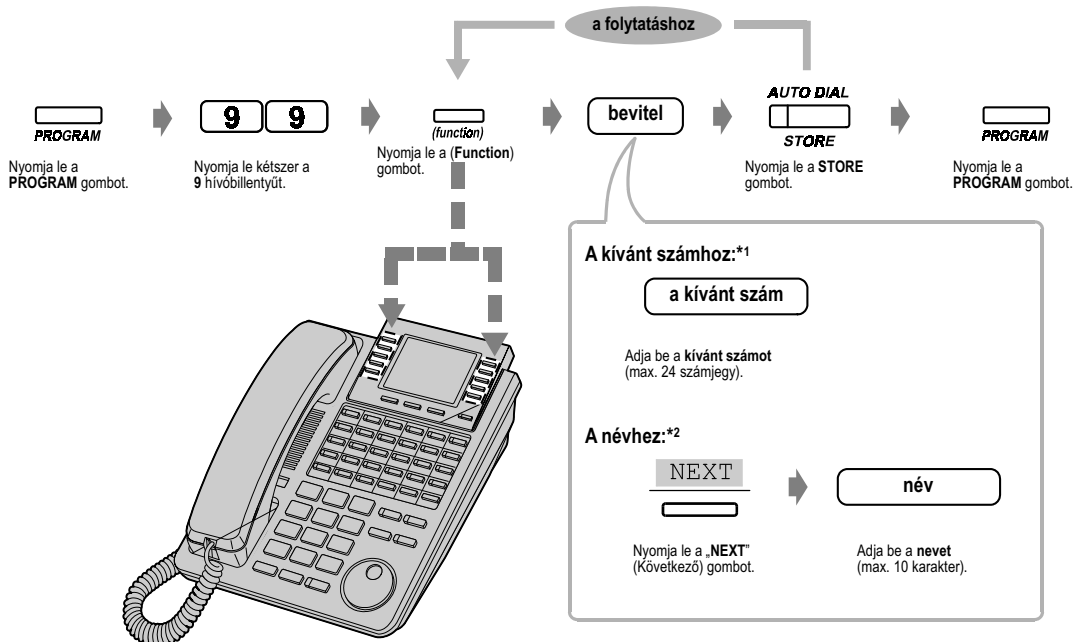

1 A „”, „#”, FLASH, PAUSE, SECRET (INTERCOM) és (CONF) hívóbillentyű illetve gomb is tárolható.

*2 A karakterek bevitelét lásd a „4.3 Alközpontjának egyéni beállításai (Felhasználói programozás)” című fejezetben a „Karakterek bevitele” pontnál.

◆◆ Szolgáltatások

Ön az alábbi szolgáltatásokat érheti el. Ezek a kijelzések a „Features” (szolgáltatások) kiválasztása után a NEXT illetve PREV gomb lenyomásával jeleníthetők meg. Működtetésüket kérjük olvassa el az alábbi listában szereplő, megfelelő kezelési útmutatóban.

Kijelzés (KX-T7436 / KX-T7235)	Kijelzés (KX-T7433)	A szolgáltatás leírása
Absent MSG Off	ABST MSG Off	Üzenethagyás törlése. Kérjük olvassa el a „2.5.3 Az Ön üzenetének megjelenítése a hívó fél kijelzőjén (Üzenethagyási lehetőség)” fejezetben a „Törlés” pontot.
Absent MSG On (→1-9)	ABST MSG On 1-9	Üzenethagyás törlése. Kérjük olvassa el a „2.5.3 Az Ön üzenetének megjelenítése a hívó fél kijelzőjén (Üzenethagyási lehetőség)” fejezetben a „Beállítás” pontot.
BSY Out Cancel (→PHY)	Busy Out Cancel	A fővonal kiszúrás beállításának törlése. Kérjük olvassa el a „3.2.3 Fővonal foglalttá tétele (kiszúrás)” fejezetet.
BSY Out Confirm (→PHY)	BSY Out Confirm	A fővonal kiszúrás beállításának ellenőrzése. Kérjük olvassa el a „3.2.3 Fővonal foglalttá tétele (kiszúrás)” fejezetet.
BSY Out Set (→PHY)	BSY Out Set	Egy adott fővonal kiszúrása. Kérjük olvassa el a „3.2.3 Fővonal foglalttá tétele (kiszúrás)” fejezetet.
Busy OvrD Deny (→1/0)	BSY Ovr DNY 1/0	Annak megtiltása illetve engedélyezése, hogy mások beléphessenek az Ön beszélgetésébe. Kérjük olvassa el a „2.7.9 Az Ön hívásába való belépés megtiltása a többi mellékállomás számára (Befigyelés letiltása)” fejezetet.
C.Pickup CO	C.Pickup CO	Egy másik mellékállomást csengető fővonal hiívás átvétele. Kérjük olvassa el a „2.3.3 Egy másik mellékállomást csengető hívás átvétele (Hívásátvétel)” fejezetet.
C.Pickup Deny (→1/0)	C.PickupDNY 1/0	Annak megtiltása illetve engedélyezése, hogy mások átvegyék az Ön hívásait. Kérjük olvassa el a „2.7.8 Az Ön hívása átvételének megtiltása a többi mellékállomás számára (Hívásátvétel letiltása)” fejezetet.

Kijelzés (KX-T7436 / KX-T7235)	Kijelzés (KX-T7433)	A szolgáltatás leírása
C.Pickup Direct (→ext)	C.PickupDRT ext	Átvesszi egy adott mellékállomás hívását. Kérjük olvassa el a „2.3.3 Egy másik mellékállomást csengető hívás átvétele (Hívásátvétel)” fejezetet.
C.Pickup Group	C.Pickup GRP	Átvessz egy, a mellékállomási csoportján belüli hívást. Kérjük olvassa el a „2.3.3 Egy másik mellékállomást csengető hívás átvétele (Hívásátvétel)” fejezetet.
C.Waiting (→0-3)	C.Waiting 0-3	Törli illetve beállítja a „Várakozó hívás jelzése” szolgáltatást. Kérjük olvassa el a „2.7.3 Várakozó hívás jelzés vétele (Várakozó hívás jelzése / Érkező hívás bejelentése felemelt kézibeszélő mellett [OHCA] / „Kezelő” OHCA)” fejezet „Beállítás / Törlés” pontját.
Call Park (→00-99)	Call Park 00-99	Egy hívást a rendszer parkoló zónájába helyez. Kérjük olvassa el a „2.4.1 Hívás tartásba tétele” fejezetben a „Tartás” és a „Hívás kivétele tartásból” pontot.
Callback Busy Cancel	Callback Cancel	Törli a foglalt vonal előzetes lefoglalását. Kérjük olvassa el a „2.2.4 Amikor a hívott vonal foglalt vagy nem jelentkezik” fejezetben a „Törlés” pontot.
Data Line On / Off (→1/0)	Data Line 1/0	Jelzőhangok, pl. várakozó hívás hangjelzés, visszautasítása (Be) vagy elfogadása (Ki). Kérjük olvassa el a „2.7.11 Vonalának védelme a jelzőhangoktól (Adatvonal biztosítás)” fejezetben a „Beállítás” pontot.
Door Open (→1-8)	Door Open 1-8	Kinyitja az ajtót. Kérjük olvassa el a „2.8.1 Ha kaputelefont / ajtónyitót csatlakoztatott” fejezetben az „Egy előre megadott mellékállomásról” pontot.
Doorphone Call (→1-8)	Doorphone 1-8	Felhívja a kaputelefont. Kérjük olvassa el a „2.8.1 Ha kaputelefont / ajtónyitót csatlakoztatott” fejezetben „A kaputelefon hívása” pontot.

Kijelzés (KX-T7436 / KX-T7235)	Kijelzés (KX-T7433)	A szolgáltatás leírása
Extrn BGM On/Off	Ext-BGM On/Off	Be/kikapcsolja a háttérzenét. Kérjük olvassa el a „3.2.1 Külső háttérzene bekapcsolása (Háttérzene [BGM] – külső)” fejezetet.
Extrn MODEM CTL (→1-5)	Extrn MODEM 1-5	Előre kijelölt AT parancs küldésével vezérli a külső modemet. Kérjük olvassa el a „2.11.1 A külső modem vezérlése (Külső modem vezérlés)” fejezetet.
FWD Cancel Once (→ext)	FWD Cancel Once	Törli a másik mellékállomáson beállított hívásátirányítás szolgáltatást. Kérjük olvassa el a „3.1.3 Átirányított mellékállomás hívása (Hívásátirányítás ideiglenes törlése távvezérléssel)” fejezetet.
LCS Password (→abcabc)	LCS # abcabc	Beállítja vagy törli a jelszót a „Behallgatás hangpostaládába érkező hívásba” szolgáltatáshoz. Kérjük olvassa el a „2.8.3 Ha az alközpont-hoz hangposta rendszer csatlakozik” fejezetben a „A jelszó beállítása / törlése” pontot.
Log Lock Call (→abcabc)	Log Lock abcabc	Megtiltja vagy lehetővé teszi mások számára, hogy megtekintsék az Ön hívásnaplóját. Kérjük olvassa el a „2.10.3 Az Ön hívásnaplójába való betekintés megtiltása mások számára (Bejövő hívások naplójának lezárása) [csak a KX-T7433, KX-T7436, KX-T7230 és KX-T7235 típusnál]” fejezetet
Log Ovrtn On / Off (→1/0)	Log Ovrtn 1/0	Kiválasztja, mi legyen a 31. hívással: a rendszer vagy figyelmen kívül hagyja (Ki), vagy az új hívás felülírja a legrégebbi hívást (Be). Kérjük olvassa el a „2.10.1 Hívás kezdeményezése a hívásnapló segítségével (Bejövő hívások naplója) [csak a KX-T7433, KX-T7436, KX-T7230 és KX-T7235 típusnál]” fejezet „Hogyan kezelje a rendszer a 31. hívást” pontját.
Login/Logout (→1/0)	Login/out 1/0	Belép (Log-in) vagy elhagyja (Log-out) a hívásfogadási csoportot. Kérjük olvassa el a „2.5.5 Kilépés egy híváselosztási csoportból (Log-In / Log-Out)” fejezetet.

Kijelzés (KX-T7436 / KX-T7235)	Kijelzés (KX-T7433)	A szolgáltatás leírása
Message Off (→ext)	MSG Off ext	Töröl egy üzenetet. Kérjük olvassa el a „2.2.4 Amikor a hívott vonal foglalt vagy nem jelentkezik” fejezetben a „Várakozó hívás hangjelzés küldése (Várakozó hívás jelzése foglalt mellékállomásnak – kopogtatás)” pontot.
Message On (→ext)	MSG On ext	Üzenetet hagy, hogy a hívott fél visszahívhassa Önt. Kérjük olvassa el a „2.2.4 Amikor a hívott vonal foglalt vagy nem jelentkezik” fejezetben a „Várakozó hívás hangjelzés küldése (Várakozó hívás jelzése foglalt mellékállomásnak – kopogtatás)” pontot.
Night On/Off (→1/0)	Night Mode 1/0	Átváltja az; éjszakai (On) / nappali (Off) üzemmódot. (Egy előre kijelölt mellékállomás is megváltoztathatja az üzemmódot.) Kérjük olvassa el a „2.11.4 Nappali / éjszakai üzemmód átkapcsolása” fejezetet
OGM Playback (→1-8)	OGM Play 1-8	Lejátssza a kimenő üzenetet. *Kérjük olvassa el a „3.2.2 Kimenő üzenetek (Bejelentkező szövegek) felvétele” fejezet „Lejátszás” pontját.
OGM Recording (→1-8)	OGM Record 1-8	Felveszi a kimenő üzenetet. *Kérjük olvassa el a „3.2.2 Kimenő üzenetek (Bejelentkező szövegek) felvétele” fejezet „Felvétel” pontját.
Page Deny On / Off (→1/0)	Page Deny 1/0	Letiltja (Be) vagy engedélyezi (Ki) az Ön személykeresését. Kérjük olvassa el a „2.7.4 Személykeresés hangbemondásának letiltása (Személykeresés - letiltása)” fejezet „Beállítás / Törlés” pontját.
Page-Ext Answer (→1-2)	Page-E ANS 1-2	Fogadja a hangszórón keresztüli személykeresést. Kérjük olvassa el a „2.3.4 Külső hangszórón jelentkező hívás fogadása (TAFAS – Fővonalai hívásfogadása bármelyik mellékállomásról)” fejezetet és a „2.6.3 Jelentkezés személykeresésre” fejezet „Külső hangszóró segítségével” pontját.

Kijelzés (KX-T7436 / KX-T7235)	Kijelzés (KX-T7433)	A szolgáltatás leírása
Page-GRP Answer	Page-GRP ANS	Fogadja a telefonos személykeresést egy, ugyanazon a mellékállomási csoporton belüli telefonkészülékről. Kérjük olvassa el a „2.6.3 Jelentkezés személykeresésre” fejezet „A telefonok hangszórói segítségével” pontját.
Paging External (→0-2)	Page Extrn 0-2	Személykeresés a külső hangszórón keresztül. Kérjük olvassa el a „2.6.1 Személykeresés” fejezet „Külső berendezésre” pontját.
Paging Group (#, 01-16)	Page GRP 01-16	Személykeresést hajt végre egy adott mellékállomási csoportra. Kérjük olvassa el a „2.6.1 Személykeresés” fejezet „Személykereső csoportra” pontját.
Parallel On/Off (→1/0)	Parallel 1/0	Beállítja, hogy a párhuzamosan csatlakoztatott hagyományos, kéthuzalos telefonkészülék csengessen-e (On) vagy sem (Off), amikor hívás érkezik. Kérjük olvassa el a „2.7.13 A párhuzamosan csatlakoztatott telefonkészülék csengetésének beállítása (Párhuzamos telefon csatlakoztatás)” fejezetet.
Pickup Dialling (→1/0)	Pickup Dial 1/0	Beállítja vagy törli az „Előre beállított fél hívása a kézibeszélő felemelésével vagy az SP-PHONE / MONITOR gomb lenyomásával” szolgáltatást. Kérjük olvassa el a „2.2.2 Tárcsázás egyszerű módon (gyorstárcsázás)” fejezet „Beállítás / Törlés” pontját.
Pickup DL Prg (→.+#)	Pickup DL PG..#	Eltárolja a kézibeszélő felemelésével vagy az SP-PHONE / MONITOR gomb lenyomásával hívott fél mellékállomási vagy fővonalis telefonszámát. Kérjük olvassa el a „2.2.2 Tárcsázás egyszerű módon (gyorstárcsázás)” fejezet „Telefonszám tárolása” pontját.
Remote DND (→ext)	Remote DND	Beállítja vagy törli a más mellékállomásokon beállított hívásvédelem („Ne zavarj”) szolgáltatást. *Kérjük olvassa el a „3.1.2 Hívásvédelem beállítása illetve törlése más mellékállomásokon („Ne zavarj” szolgáltatás távvezérléssel)” fejezetet.
Remote Timed Reminder	R-Timed Remind	Beállítja a riasztás időpontját bármelyik mellékállomáson. *Kérjük olvassa el a „3.1.1 Ébresztés beállítása más mellékállomásokra (Időzített riasztó hívás távvezérléssel)” fejezet „Beállítás és Törlés” pontját.

Kijelzés (KX-T7436 / KX-T7235)	Kijelzés (KX-T7433)	A szolgáltatás leírása
Station Lock (→abcabc)	St. Lock abcabc	Megakadályozza, hogy mások használhassák az Ön telefonját. Kérjük olvassa el a „2.5.4 Annak megakadályozása, hogy mások használják az Ön telefonját (Mellékállomás lezárása)” fejezetet.
Station Program Clear	STA Prog Clear	Törli a telefonján beállított szolgáltatásokat. Kérjük olvassa el a „2.7.14 A szolgáltatások beállításainak törlése mellékállomásán (Mellékállomásról programozott szolgáltatások alaphelyzetbe állítása)” fejezetet.
Timed Reminder	Timed Reminder	Beállítja az ébresztés időpontját. Kérjük olvassa el a „2.7.1 Az időzített riasztó hívás beállítása (Ébresztés)” fejezet „Beállítás és Törlés” pontját.
TRK Route CTL (→PHY)	TRK Route CTL	Ellenőrzi egy adott fővonal állapotát. *Kérjük olvassa el a „3.2.4 Fővonal ellenőrzés” fejezetet.
UCD Monitor End	UCD Monitor End	Törli egy egyenletes híváselosztási csoport (UCD) figyelését. Kérjük olvassa el a „2.11.3 A fogadásra váró UCD hívások számának figyelése (UCD figyelés üzemmód)” fejezetet.
UCD Monitor STRT (→FDN)	UCD Monitor STR	Elindítja egy egyenletes híváselosztási csoport (UCD) figyelését. Kérjük olvassa el a „2.11.3 A fogadásra váró UCD hívások számának figyelése (UCD figyelés üzemmód)” fejezetet.
Walking COS (→code+ext)	WK. COS code+ext	Hívás saját hívási jogaival egy másik mellékállomáson. Kérjük olvassa el a „2.2.5 Hívás korlátozás nélkül” fejezet „Saját hívási jogainak (kategóriájának) használata egy másik mellékállomáson (Átvitt jogosultság)” pontját.



* Csak a rendszerfelelős és a kezelők érhetik el.

Hívásátirányítás / hívásvédelem („Ne zavarj”) szolgáltatás:

Ön elérheti a Hívásátirányítás / hívásvédelem ("Ne zavarj") szolgáltatást is. Emelje fel a kézibeszélőt, vagy nyomja le az SP-PHONE/MONITOR gombot, majd nyomja le az FWD / DND gombot. Az alábbi kijelzéseket látja. Ezek működtetését lásd a használati utasítás vonatkozó részében. A KX-T7436 és a KX-T7235 készülékekkel rendelkező felhasználók csak ezeket a kijelző műveleteket használhatják.

FWD / DND Cancel		
Do Not Disturb	0-2+ext	
FWD-All Calls	0-2+ext	
FWD-Busy	0-2+ext	
FWD-No Answer		
MENU	PREV	NEXT
MENÜ	ELŐZŐ	KÖVETKEZŐ

FWD-BSY / NA	0-2+ext	
FWD-CO Line/ TIE Line	0-2+dial	
FWD-From	ext	
FWD-From Cancel	ext	
MENU	PREV	NEXT
MENÜ	ELŐZŐ	KÖVETKEZŐ

FWD / DND Cancel
 Do Not Disturb 0-2+ext
 FWD-All Calls 0-2+ext
 FWD-Busy 0-2+ext
 FWD-No Answer
 FWD-BSY / NA 0-2+ext
 FWD-CO Line/ TIE Line 0-2+dial
 FWD-From ext
 FWD-From Cancel ext
 ext
 dial

Hívásátirányítás / hívásvédelem törlés)
 Hívásvédelem („Ne zavarj”)
 Hívásátirányítás-feltétel nélkül)
 Hívásátirányítás-foglalt feltétellel
 Hívásátir. - nem jelentkezik feltétellel
 Hívásátirányítás - foglalt, illetve nem jelentkezik feltétellel
 Hívásátirányítás-fővonalra/ társközponti vonalra
 „Follow Me”
 „Follow Me” törlés
 = mellékállomás
 = tárcsázás

2.11 Egyéb szolgáltatások

2.11.1 A külső modem vezérlése (Külső modem vezérlés)

Lehetővé teszi, hogy Ön egy RS-232C kábel segítségével és előre kijelölt AT parancsok küldésével egy, a KX-TD500 alközponthoz csatlakoztatott modemet vezéreljen (pl. az automatikus hívásfogadás engedélyezése, stb.).

◆ AT parancs engedélyezése

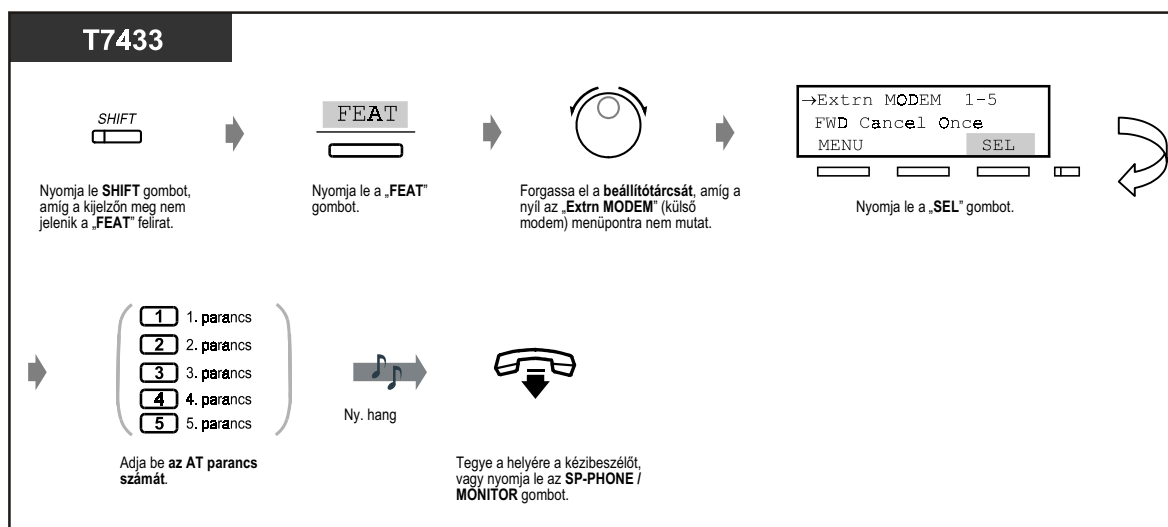
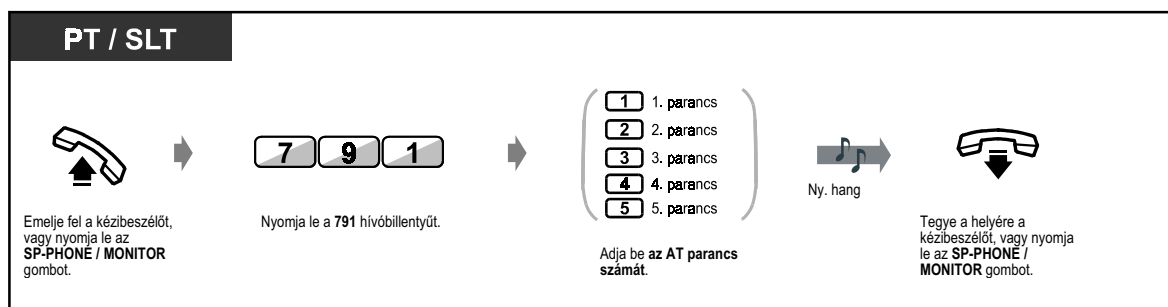

◆ AT parancs engedélyezése (folytatás)

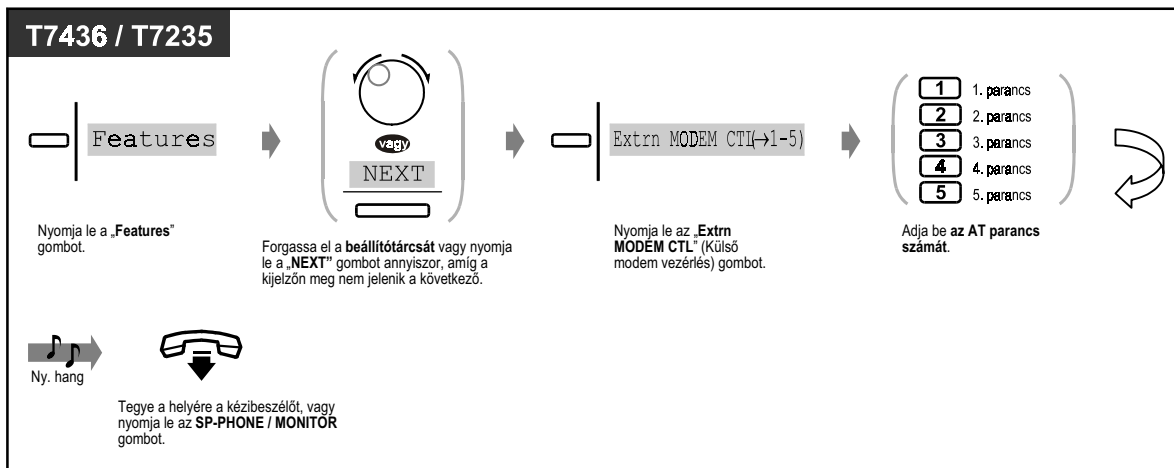

- AT parancs csak a Serial Interface / Remote Programming (Soros interfész / távprogramozás) szoftverrel programozható.
- Ha az AT parancsokkal kapcsolatban további felvilágosításra van szüksége, kérjük olvassa el a modem használati útmutatóját.

2.11.2 ISDN hálózati szolgáltatások elérése (Hozzáférés az ISDN hálózati szolgáltatásokhoz)

Ön elérheti az ISDN hálózat által nyújtott szolgáltatásokat.

◆ Egy ISDN szolgáltatás elérése (1)

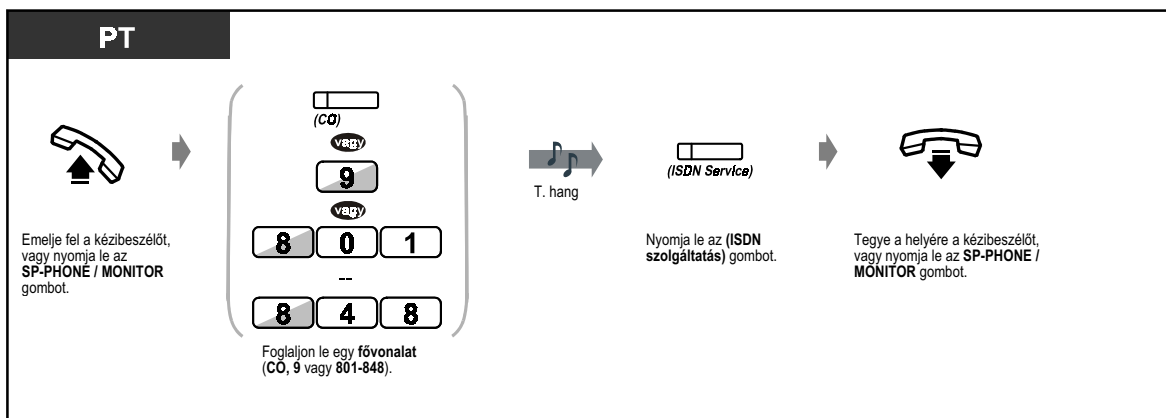

◆ Egy ISDN szolgáltatás elérése (2)

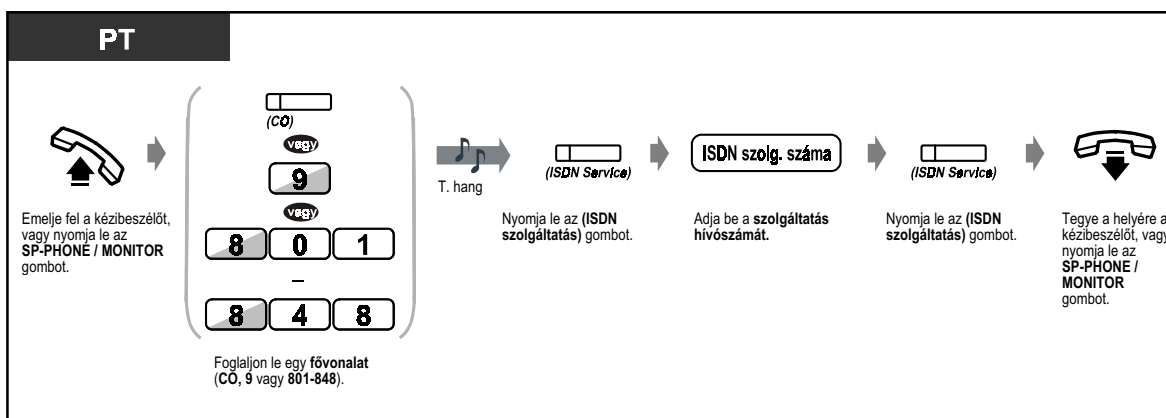

- Ha az ISDN hálózati szolgáltatásokkal vagy a speciális számokkal kapcsolatban további információra van szüksége, kérjük forduljon az ISDN hálózat szolgáltatójához.
- Az ISDN szolgáltatás gomb közvetlenül a fővonal felkapcsolódása után, a hívás közben és a hívás bontása után használható. (Ez az ISDN hálózat szolgáltatója által nyújtott szolgáltatás típusától függ.)



- 4.1 Telefonjának egyéni beállításai (Mellékállomás programozása)
 - 4.1.2 A gombok egyéni beállításai
Hozza létre vagy írja át az „ISDN szolgáltatás” gombot.
- 4.3 Alközpontjának egyéni beállításai (Felhasználói programozás)
 - 4.3.5 Rugalmas fővonalgomb kijelölés (005)

2.11.3 A fogadásra váró UCD hívások számának figyelése (UCD figyelés üzemmód)

Ön (amennyiben mellékállomását rendszerprogramozással egy egyenletes híváselosztási csoport [UCD] felügyelő mellékállomásaként programozták) megfigyelheti a sorban álló, fogadásra várakozó hívások számát.

◆ Beállítás

PT

Emelje fel a kézbeszélőt, vagy nyomja le az **SP-PHONE / MONITOR** gombot.

Nyomja le a **725** hívóbillentyűt.

Adja be az **UCD csoport mellékállomási hívószámát**.

Ny. hang

Tegye a helyére a kézbeszélőt, vagy nyomja le az **SP-PHONE / MONITOR** gombot.

T7433

Nyomja le a **SHIFT** gombot, amíg a kijelzőn még nem jelenik a „FEAT” felirat.

Nyomja le a „FEAT” gombot.

Forgassa el a **beállítótárcsát**, amíg a nyíl az „**UCD Monitor STR**” (UCD megfigyelés indítás) menüpontra nem mutat.

Nyomja le a „**SEL**” gombot.

Egy **UCD csoport mellékállomási hívószáma**

Ny. hang

Tegye a helyére a kézbeszélőt, vagy nyomja le az **SP-PHONE / MONITOR** gombot.

◆ **Beállítás (folytatás)**

T7436 / T7235

Nyomja le a „Features” gombot.

Forgassa el a beállítótárcsát vagy nyomja le a „PREV” gombot annyiszor, amíg a kijelzőn meg nem jelenik a következő.

Nyomja le a „UCD Monitor STRT” (UCD megfigyelés indítás) gombot.

Adja be az UCD csoport mellékállomási hívószámát.

Ny. hang

Tegye a helyére a kézbeszélőt, vagy nyomja le az SP-PHONE / MONITOR gombot.

◆ **Törlés**

PT

Emelje fel a kézbeszélőt, vagy nyomja le az SP-PHONE / MONITOR gombot.

Nyomja le a 725* hívóbillentyűt.

Ny. hang

Tegye a helyére a kézbeszélőt, vagy nyomja le az SP-PHONE / MONITOR gombot.

T7433

Nyomja le a **SHIFT** gombot, amíg a kijelzőn meg nem jelenik a „FEAT” felirat.

Nyomja le a „FEAT” gombot.

Forgassa el a beállítótárcsát, amíg a nyíl az „UCD Monitor End” (UCD megfigyelés vége) menüpontra nem mutat.

Nyomja le a „SEL” gombot.

Ny. hang

Tegye a helyére a kézbeszélőt, vagy nyomja le az SP-PHONE / MONITOR gombot.

◆ Törlés (folytatás)

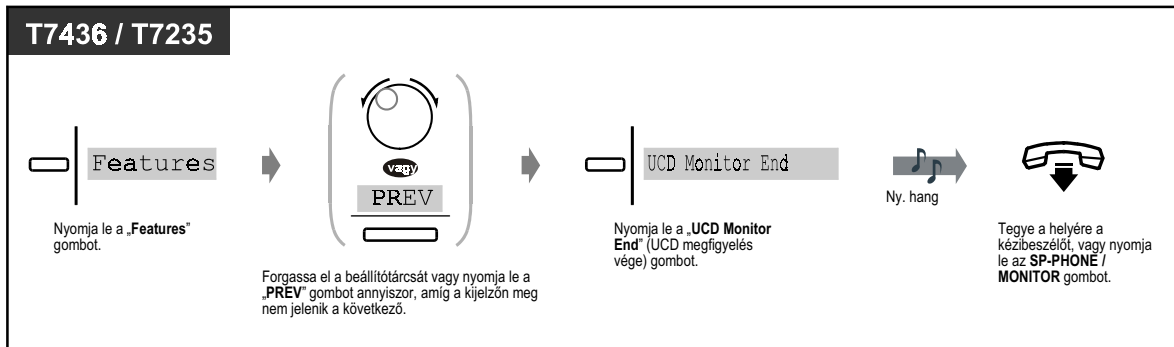

- Az UCD csoport felügyelő mellékállomását rendszerprogramozással kell kijelölni.

2.11.4 A nappali / éjszakai üzemmód átkapcsolása

Ön átválthatja a nappali / éjszakai üzemmódot (amennyiben azt a rendszerprogramozás megengedi). A KX-TD500 alközpont a nappali és éjszakai üzemmódban másképpen működik. A hívások kezdeményezését és fogadását tekintve az alközpont működését másképpen lehet programozni a nappali és másképpen az éjszakai üzemmódban.

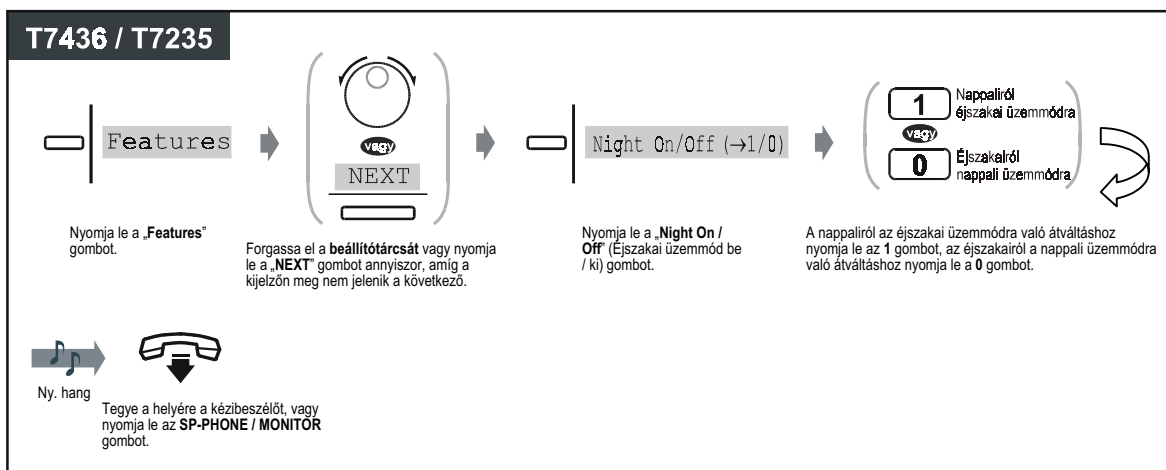
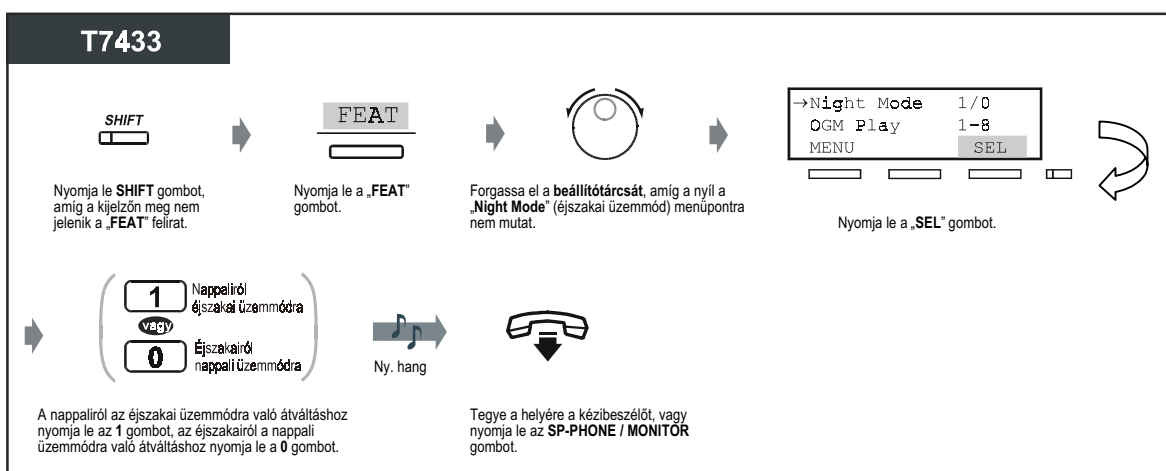
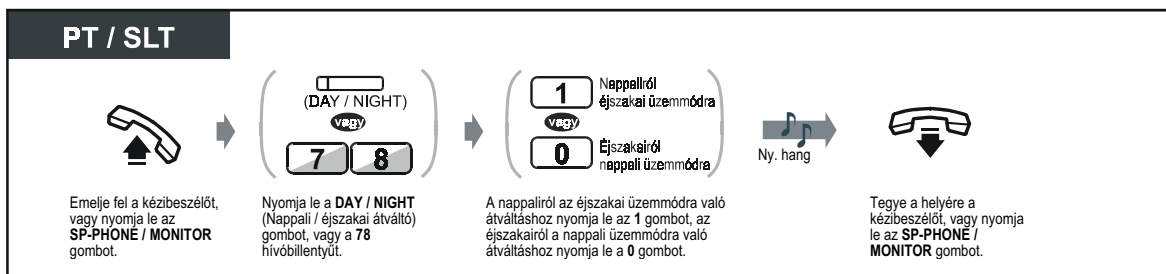

- **Az aktuális üzemmód ellenőrzéséhez** nyomja le a „#” gombot, amikor a kézbeszélő a helyén van és az SP-PHONE/MONITOR gomb nincs lenyomva.
- Az éjszakai üzemmód gomb fénye az aktuális állapotot jelzi, az alábbiak szerint:
Nem világít: Nappali üzemmód.
Piros fénnel világít: Éjszakai üzemmód.
- Az üzemmódot a rendszerfelelős és a kezelők is meg tudják változtatni.



4.1 Telefonjának egyéni beállításai (Mellékállomás programozása)

- 4.1.2 A gombok egyéni beállításai

Hozza létre vagy írja át a Day / Night (Nappali / éjszakai átváltó) gombot.

4.3 Alközpontjának egyéni beállításai (Felhasználói programozás)

- 4.3.5 Rugalmas fővonalgomb kijelölés (005)

3 Fejezet

Kezelői / rendszerfelelősi szolgáltatások

Ez a fejezet bemutatja, hogy a rendszerfelelős és a kezelők hogyan vezérlik a mellékállomásokat illetve az alközpontot. Alközpontjához egy kezelői csoport és egy rendszerfelelős csatlakoztatható.

3.1 Mellékállomások vezérlése

3.1.1 Ébresztés beállítása más mellékállomásokra (Időzített riasztó hívás távvezérléssel)

A rendszerfelelős és a kezelők bármelyik mellékállomáson távvezérléssel be tudják állítani, illetve törölni is tudják az időzített riasztó hívást (ébresztést).

◆ Beállítás

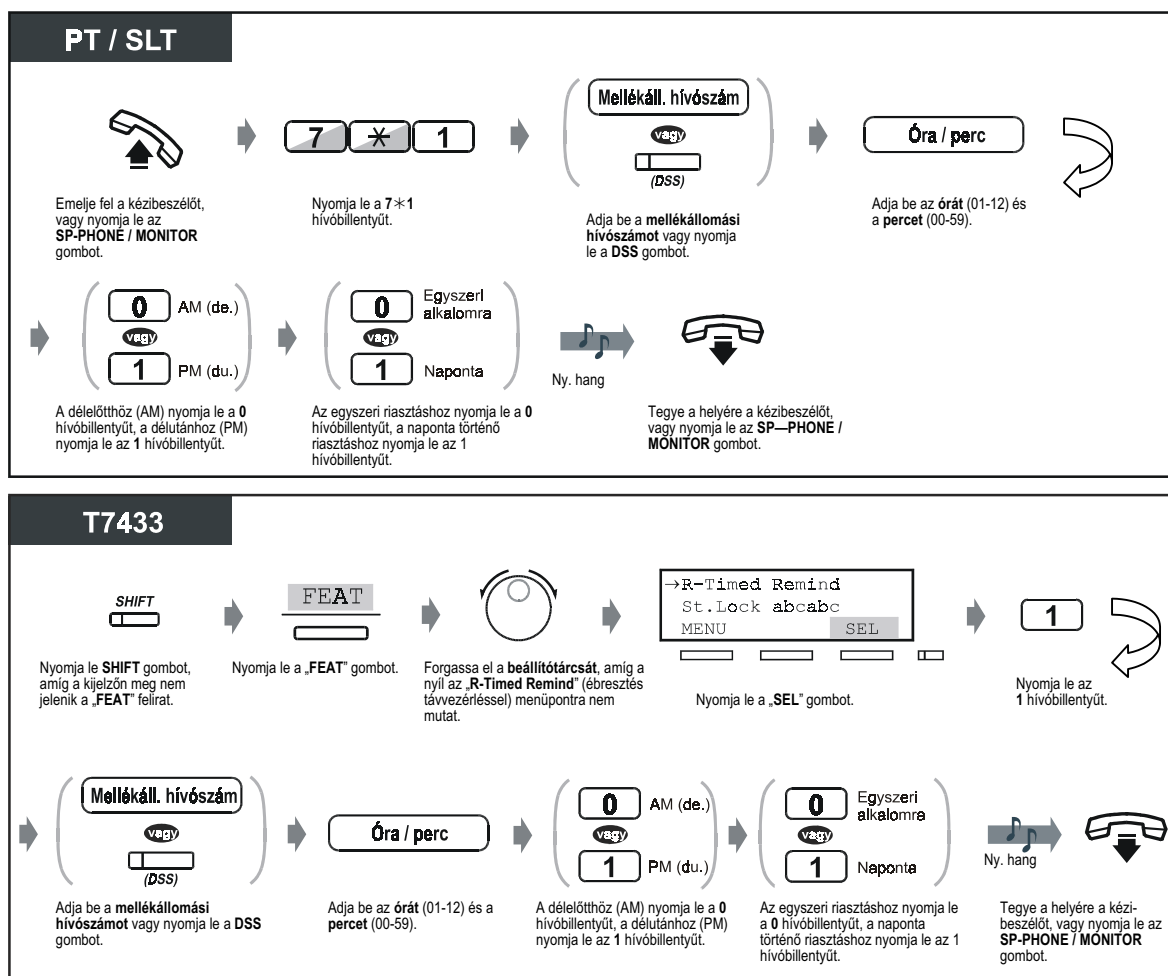

◆ Beállítás (folytatás)

T7436 / T7235

Nyomja le a „Features” gombot.

Forgassa el a beállítótárcsát vagy nyomja le a „PREV” gombot annyiszor, amíg a kijelzőn meg nem jelenik a következő.

Nyomja le a „Remote Timed Reminder” (Ébresztés távvezérléssel) gombot.

Adja be a mellékállomási hívószámot vagy nyomja le a DSS gombot.

Nyomja le a „NEXT” gombot.

Adja be az órát (01-12) és a percet (00-59).

A délelőthöz (AM) nyomja le a 0 hívóbillentyűt, a délutánhoz (PM) nyomja le az 1 hívóbillentyűt.

Az egyszeri riasztáshoz nyomja le a 0 hívóbillentyűt, a naponta történő riasztáshoz nyomja le az 1 hívóbillentyűt.

Nyomja le a „PROG” gombot.

Tegye a helyére a kézibeszélőt, vagy nyomja le az SP-PHONE / MONITOR gombot.

◆ Törlés

PT / SLT

Emelje fel a kézibeszélőt, vagy nyomja le az SP-PHONE / MONITOR gombot.

Nyomja le a 7*0 hívóbillentyűt.

Adja be a mellékállomási hívószámot vagy nyomja le a DSS gombot.

Tegye a helyére a kézibeszélőt, vagy nyomja le az SP-PHONE / MONITOR gombot.

T7433

Nyomja le a SHIFT gombot, amíg a kijelzőn meg nem jelenik a „FEAT” felirat.

Nyomja le a „FEAT” gombot.

Forgassa el a beállítótárcsát, amíg a nyíl a „R-Timed Remind” (ébresztés távvezérléssel) menüpontra nem mutat.

Nyomja le a „SEL” gombot.

Nyomja le a 0 hívóbillentyűt.

Adja be a mellékállomási hívószámot vagy nyomja le a DSS gombot.

Tegye a helyére a kézibeszélőt, vagy nyomja le az SP-PHONE / MONITOR gombot.

◆ **Törlés folytatás)**

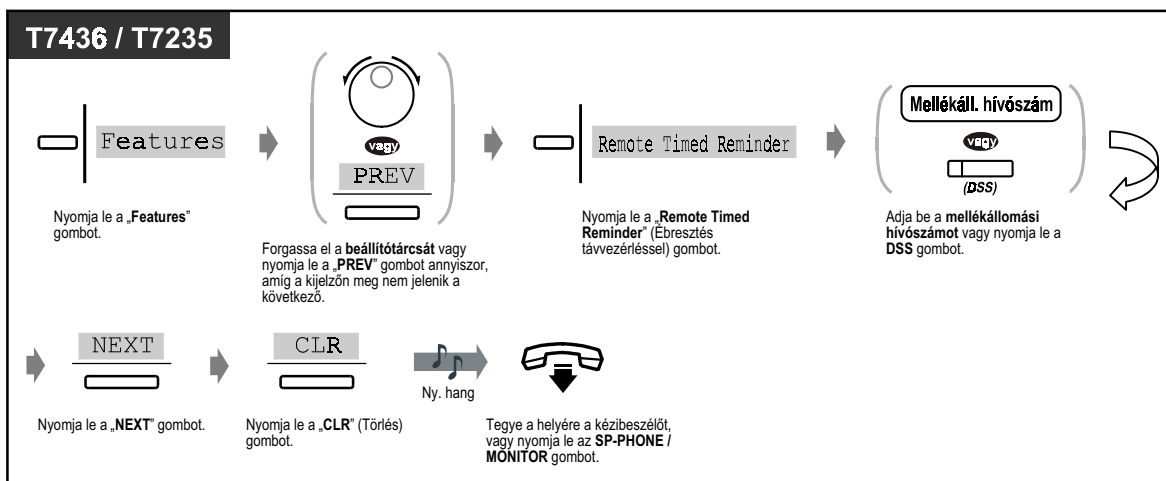

◆ **A beállítás megtekintése**

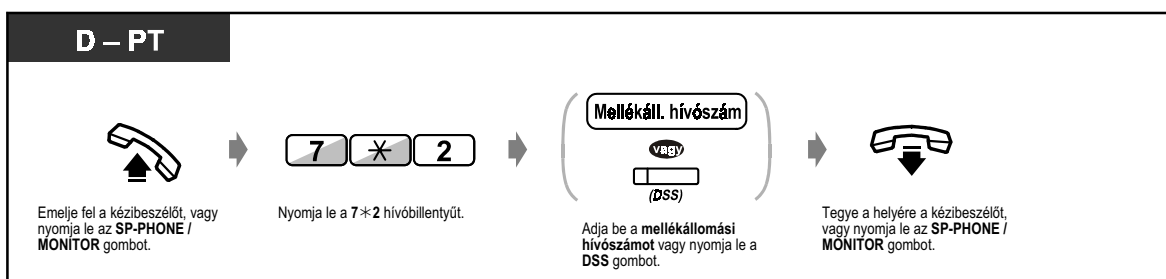

- Ha napi ébresztést állított be, akkor a kijelző sarkában ezt egy „*” jelzi.

Alarm 10:10AM*

3.1.2 Hívásvédelem beállítása illetve törlése más mellékállomásokon ("Ne zavarj" szolgáltatás távvezérléssel)

A rendszerfelelős és a kezelők képesek beállítani más mellékállomásokon a hívásvédelem („Ne zavarj” / DND) szolgáltatást.

◆ Beállítás / Törlés

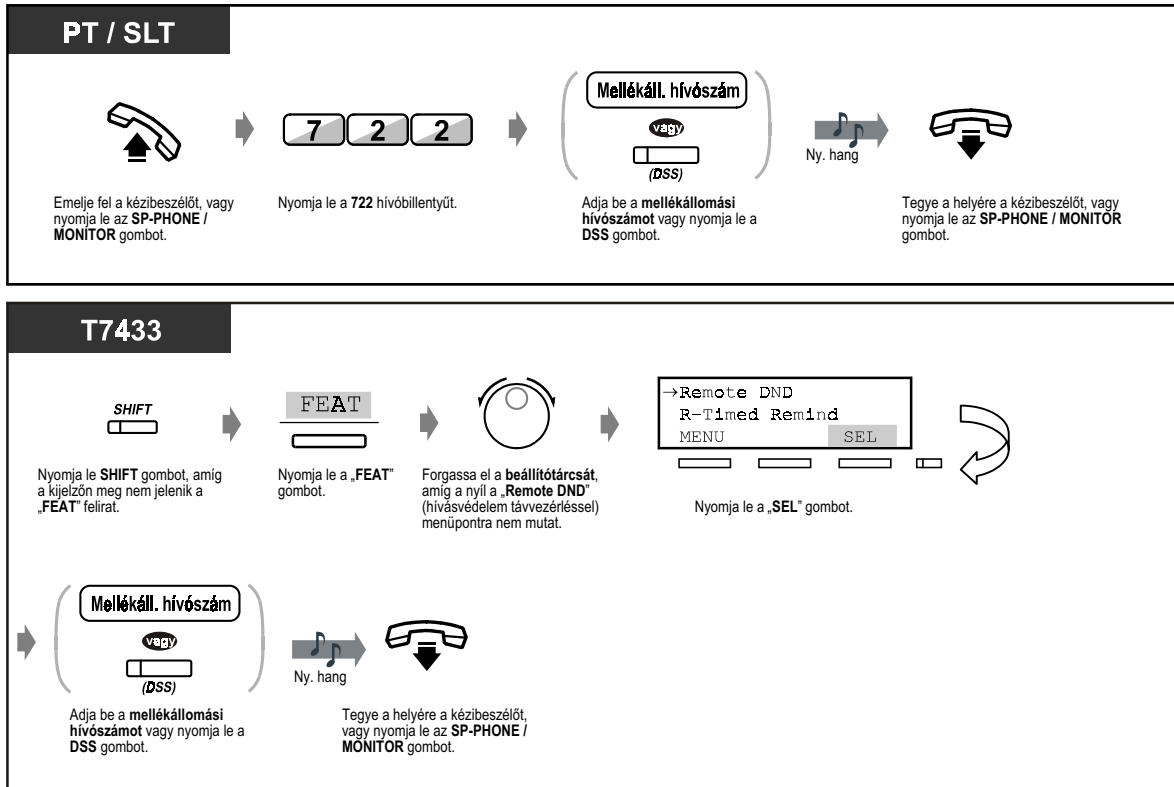

◆ **Beállítás / Törlés (folytatás)**

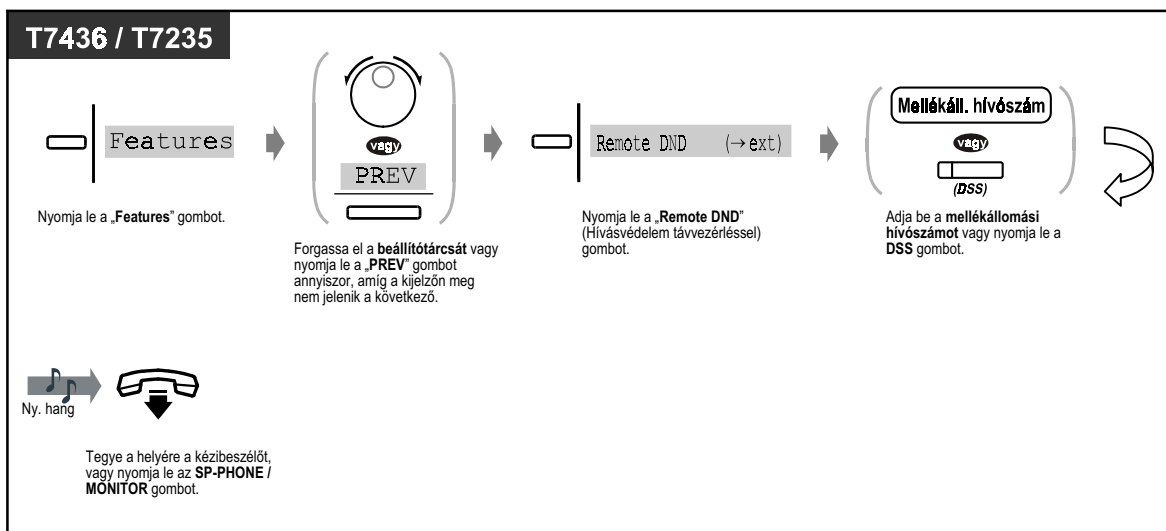

3.1.3 Átirányított mellékállomás hívása (Hívásátirányítás ideiglenes törlése távvezérléssel)

A rendszerfelelős és a kezelők fel tudják hívni azt a mellékállomást is, amelyen beállították a „Hívásátirányítás” (FWD) szolgáltatást.

◆ A hívásátirányítás ideiglenes törlése

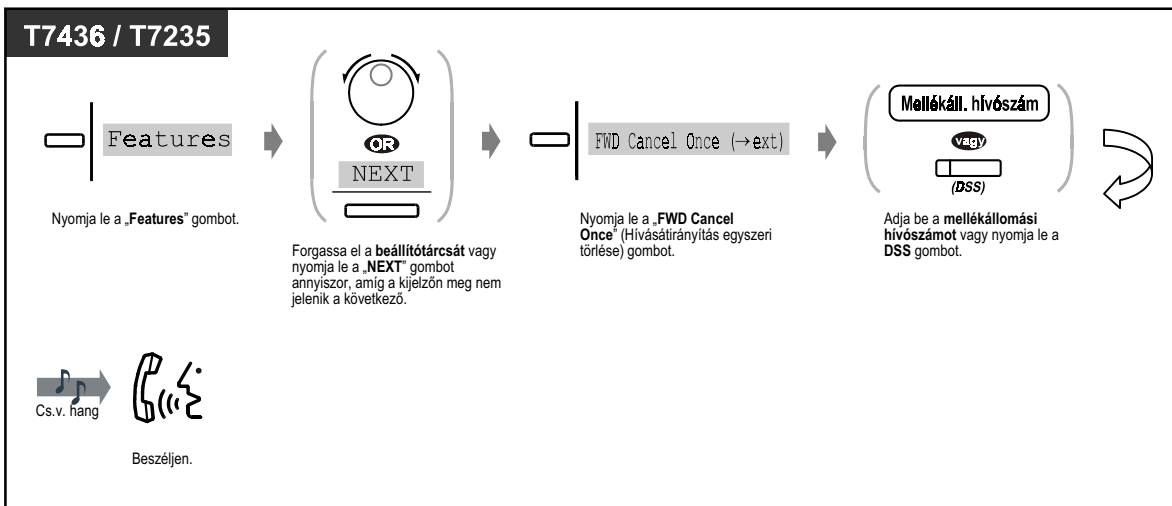
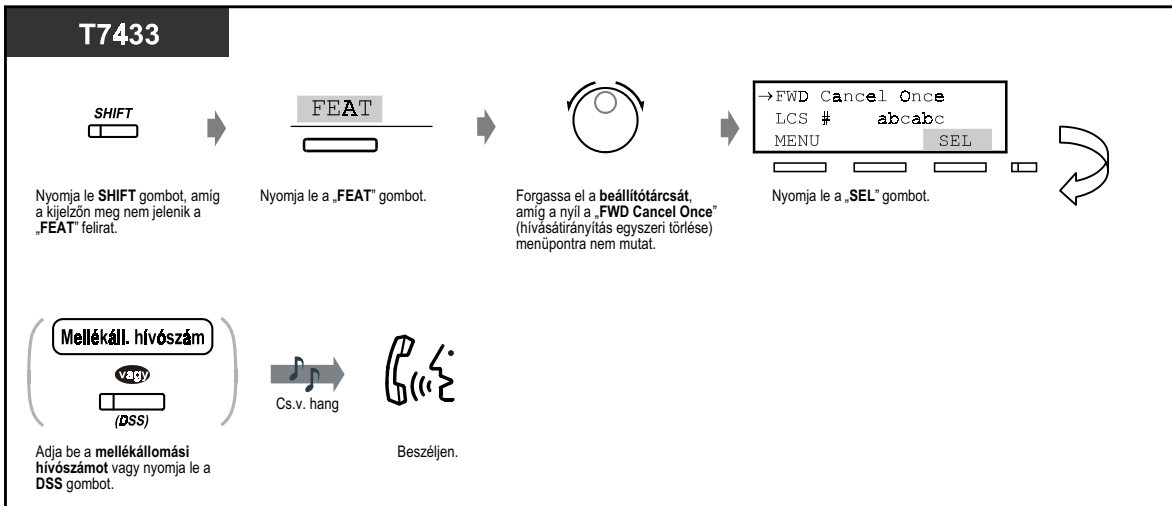
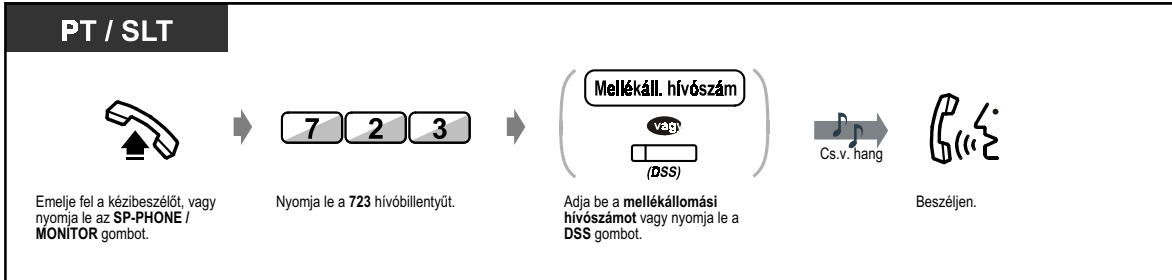

3.1.4 A beállítások megváltoztatása (Mellékállomás programozása)

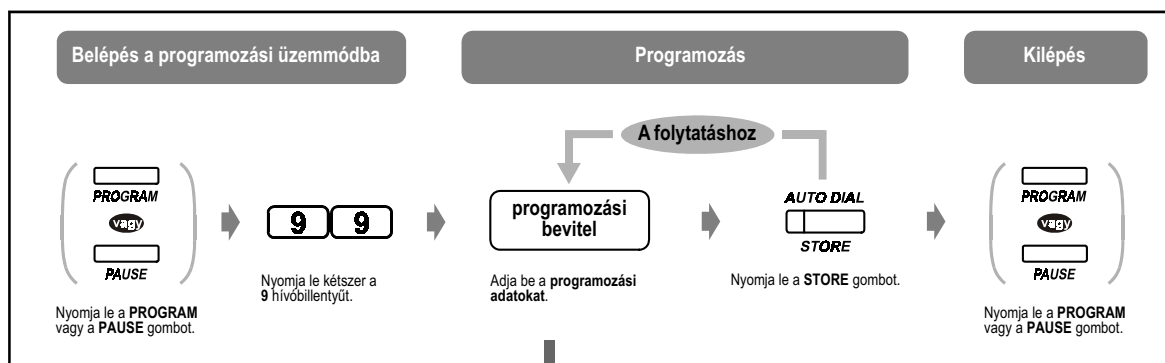

Adat	Programozási bevétel
Bármelyik mellékállomás lezárása vagy lezárásának megszüntetése (Mellékállomás lezárása távvezérléssel)	<input type="text" value="0"/> <input type="text" value="1"/> Mellékáll. hívószám* <input type="text" value="X"/> X=1: A lezárás megszüntetése 2: Fővonalai hívások lezárása 3: Belső hívások lezárása kivéve a kezelői hívást
A hívásnapló lezárásának megszüntetése (Bejövő hívások naplójának lezárása)	<input type="text" value="0"/> <input type="text" value="2"/> Mellékáll. hívószám *
A behallgatás hangpostáládába érkező hívásba jelszó törlése (Behallgatás hangpostáládába érkező hívásba jelszó vezérlés)	<input type="text" value="0"/> <input type="text" value="3"/> Mellékáll. hívószám *



* A mellékállomások kijelöléséhez nyomja le a „*” gombot.

3.2 Rendszervezés

3.2.1 Külső háttérzene bekapcsolása (Háttérzene [BGM] – külső)

A rendszerfelelős és a kezelők be- / kikapcsolhatják a külső hangszórókon keresztül hallható háttérzenét.

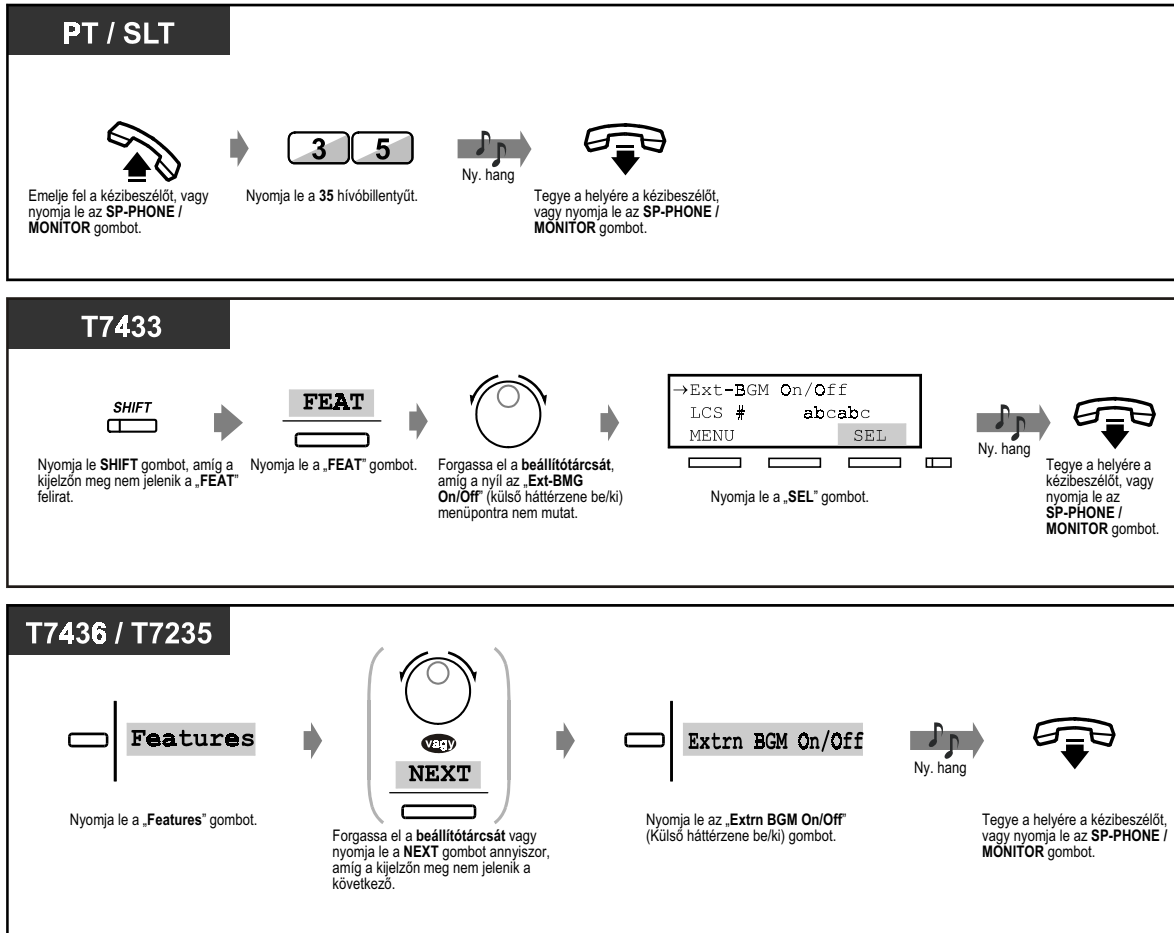

3.2.2 Kimenő üzenetek (Bejelentkező szövegek) felvétele

Az alközpontban maximálisan 8 kimenő üzenet (OGM) csoport áll rendelkezésre. Az egyes OGM csoportok kimenő üzenet típusát rendszerprogramozással kell meghatározni.

Az alábbi három bejelentkező szöveg típus rögzíthető és játszható le:

A DTMF beválasztás (DISA) kimenő üzenete: A külső felek üdvözlésére illetve útmutatójaként használatos, amikor az Ön cégét hívják, és a kezelő közreműködése nélkül érnek el egy mellékállomást vagy egy másik fővonali partnert.

Az időzített riasztó hívás (ébresztés) kimenő üzenete: Gyakran használatos ébresztő hívásként, amelyet a rendszer akkor játszik le, amikor fogadják az időzített riasztó hívást.

Hívásfogadási csoport (UCD) kimenő üzenete: Ezt az üzenetet a rendszer akkor játssza le, amikor egy külső hívó egy UCD csoportban egyetlen csoporttagot sem tud elérni.

◆ Felvétel

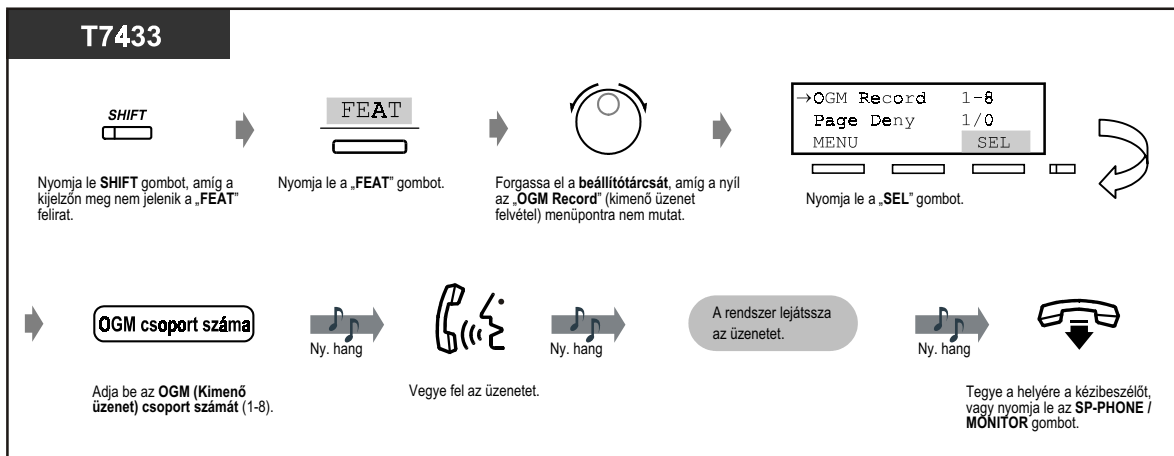
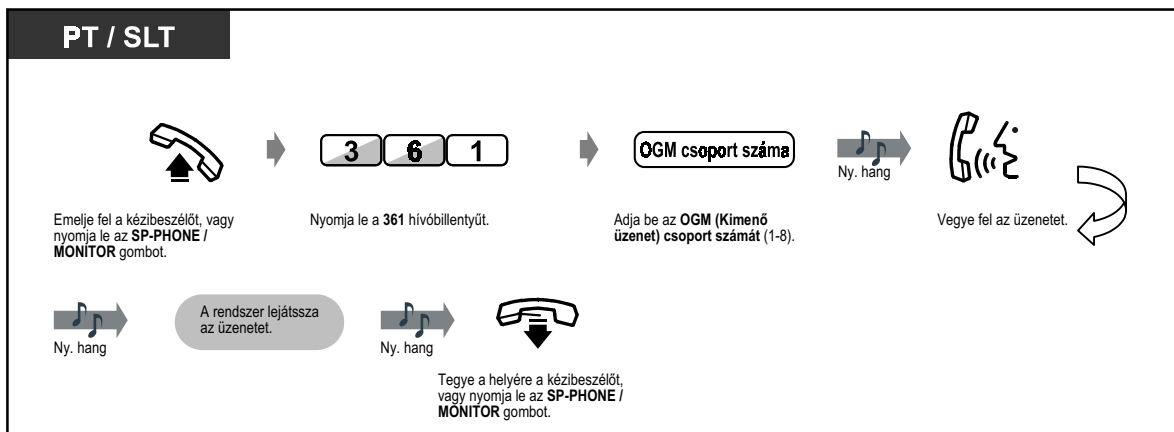

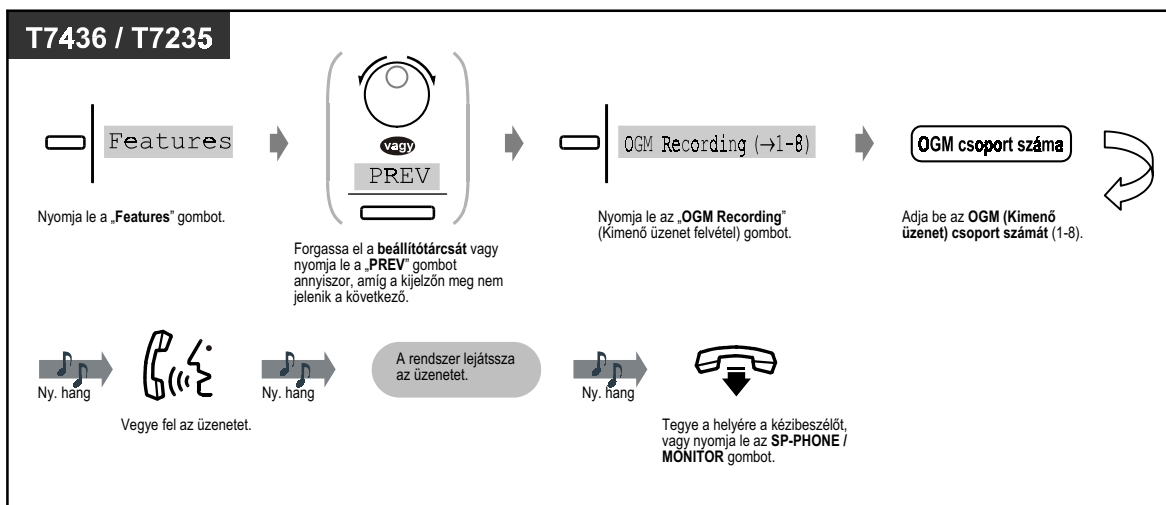
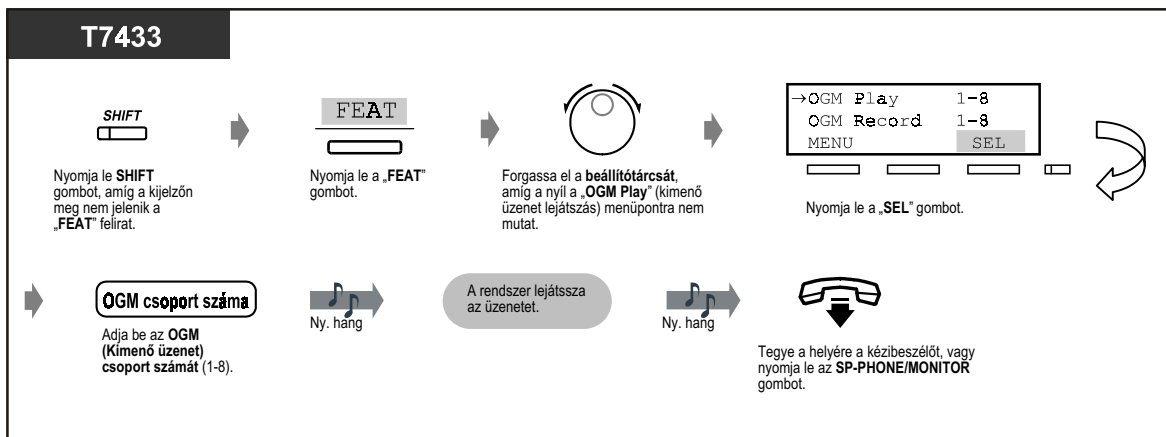
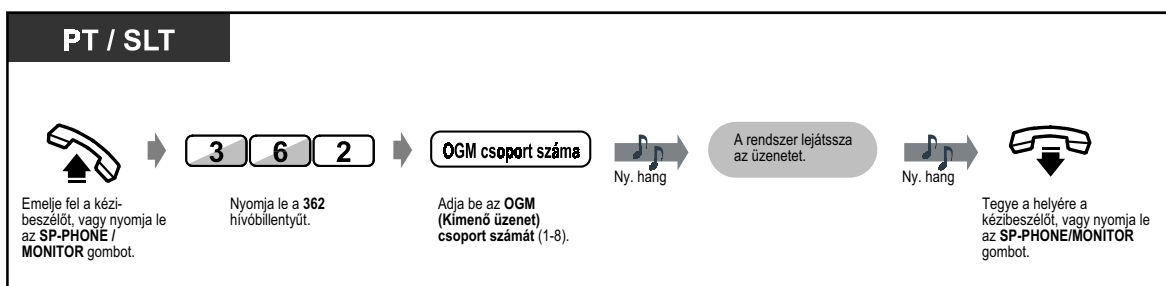
◆ **Felvétel (folytatás)**◆ **Lejátszás**

◆ Lejátszás (folytatás)

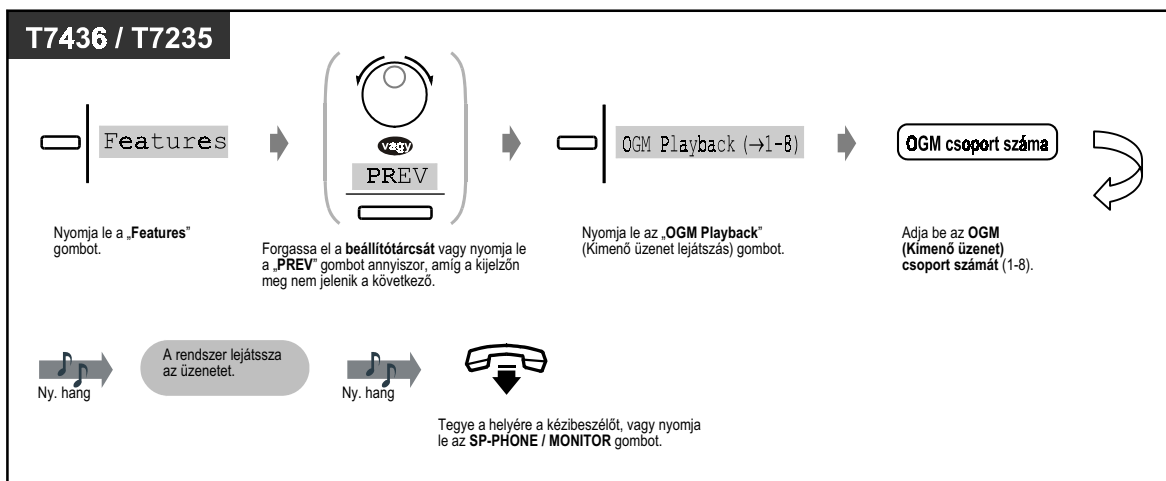

- **A felvétel illetve a lejátszás leállításához** nyomja le az AUTO DIAL / STORE gombot.
- **A felvett üzenet hosszának korlátozása**
Az egyes kimenő üzenetek maximális hossza harminc másodperc.

3.2.3 Fővonal foglalttá tétele (kiszúrás)

A rendszerfelelős és a kezelők foglalttá tudnak tenni (ki tudnak szűrni) egy fővonalat.

◆ Beállítás

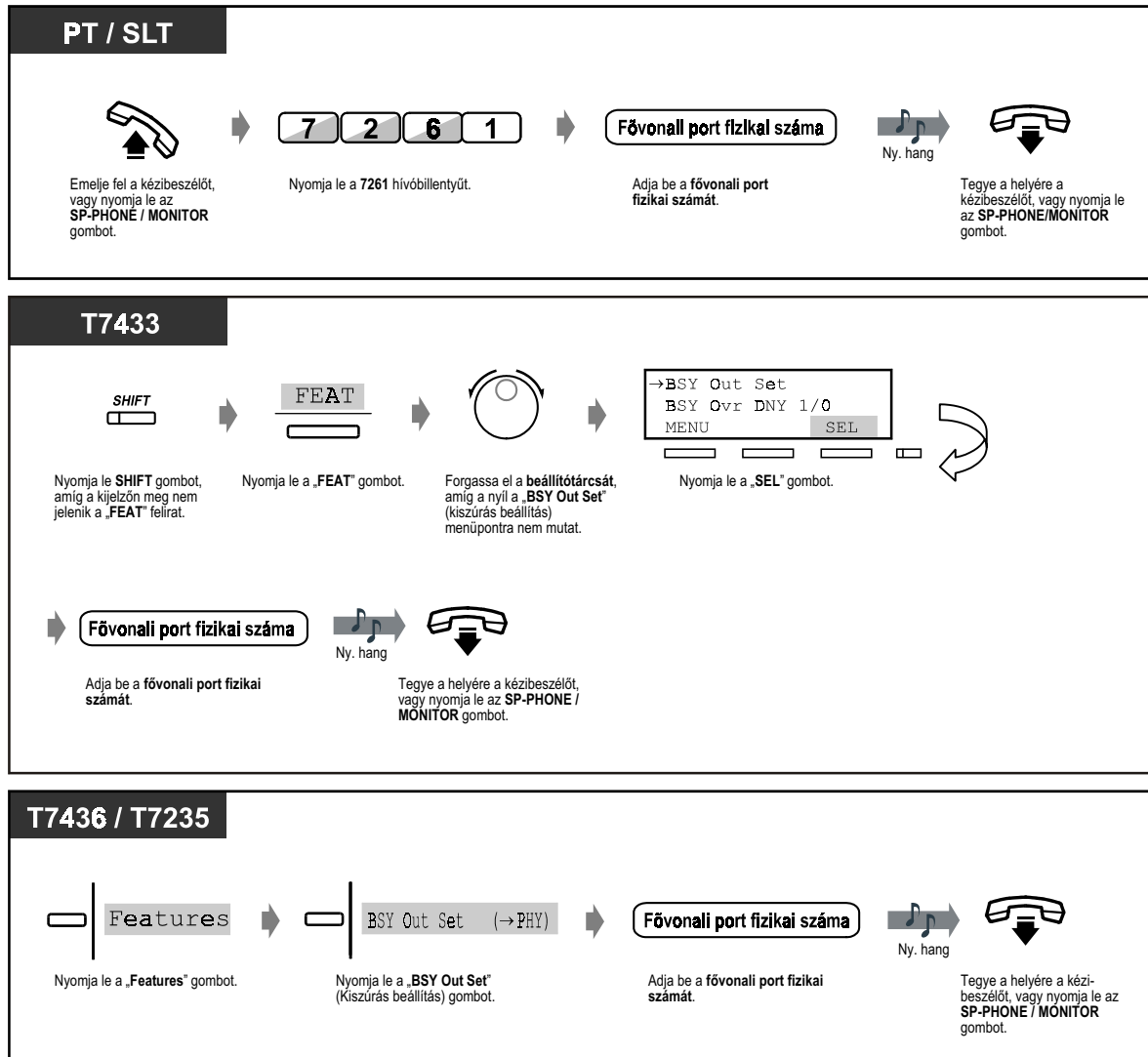

◆ **Törlés**

PT / SLT

Emelje fel a kézbeszélőt, vagy nyomja le az **SP-PHONE / MONITOR** gombot.

Nyomja le a **7260** hívóbillentyűt.

Adja be a **fővonali port fizikai számát**.

Ny. hang

Tegye a helyére a kézbeszélőt, vagy nyomja le az **SP-PHONE / MONITOR** gombot.

T7433

Nyomja le a **SHIFT** gombot, amíg a kijelzőn meg nem jelenik a „**FEAT**” felirat.

Nyomja le a „**FEAT**” gombot.

Forgassa el a **beállítótárcsát**, amíg a nyíl a „**BSY Out Cancel**” (kiszúrás törlés) menüpontra nem mutat.

Nyomja le a „**SEL**” gombot.

Adja be a **fővonali port fizikai számát**.

Ny. hang

Tegye a helyére a kézbeszélőt, vagy nyomja le az **SP-PHONE / MONITOR** gombot.

T7436 / T7235

Nyomja le a „**Features**” gombot.

Nyomja le a „**BSY Out Cancel (→PHY)**” (Kiszúrás törlés) gombot.

Adja be a **fővonali port fizikai számát**.

Ny. hang

Tegye a helyére a kézbeszélőt, vagy nyomja le az **SP-PHONE / MONITOR** gombot.

◆ Ellenőrzés

PT / SLT



T7433

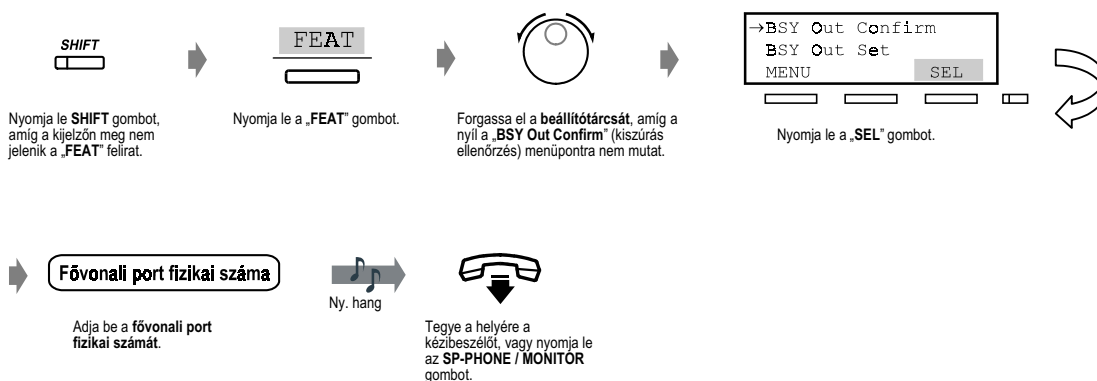

T7436 / T7235

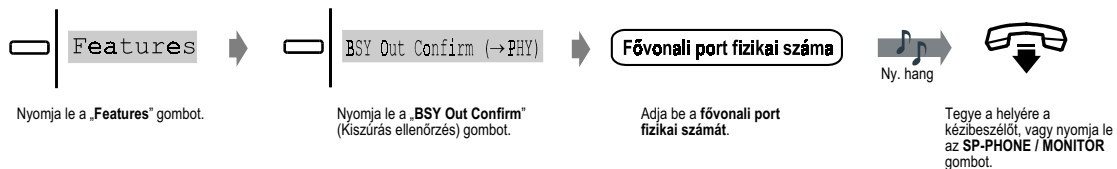

3.2.4 Fővonal ellenőrzés

A rendszerfelelős és a kezelők ellenőrizni tudják egy adott fővonal állapotát.

◆ Beállítás

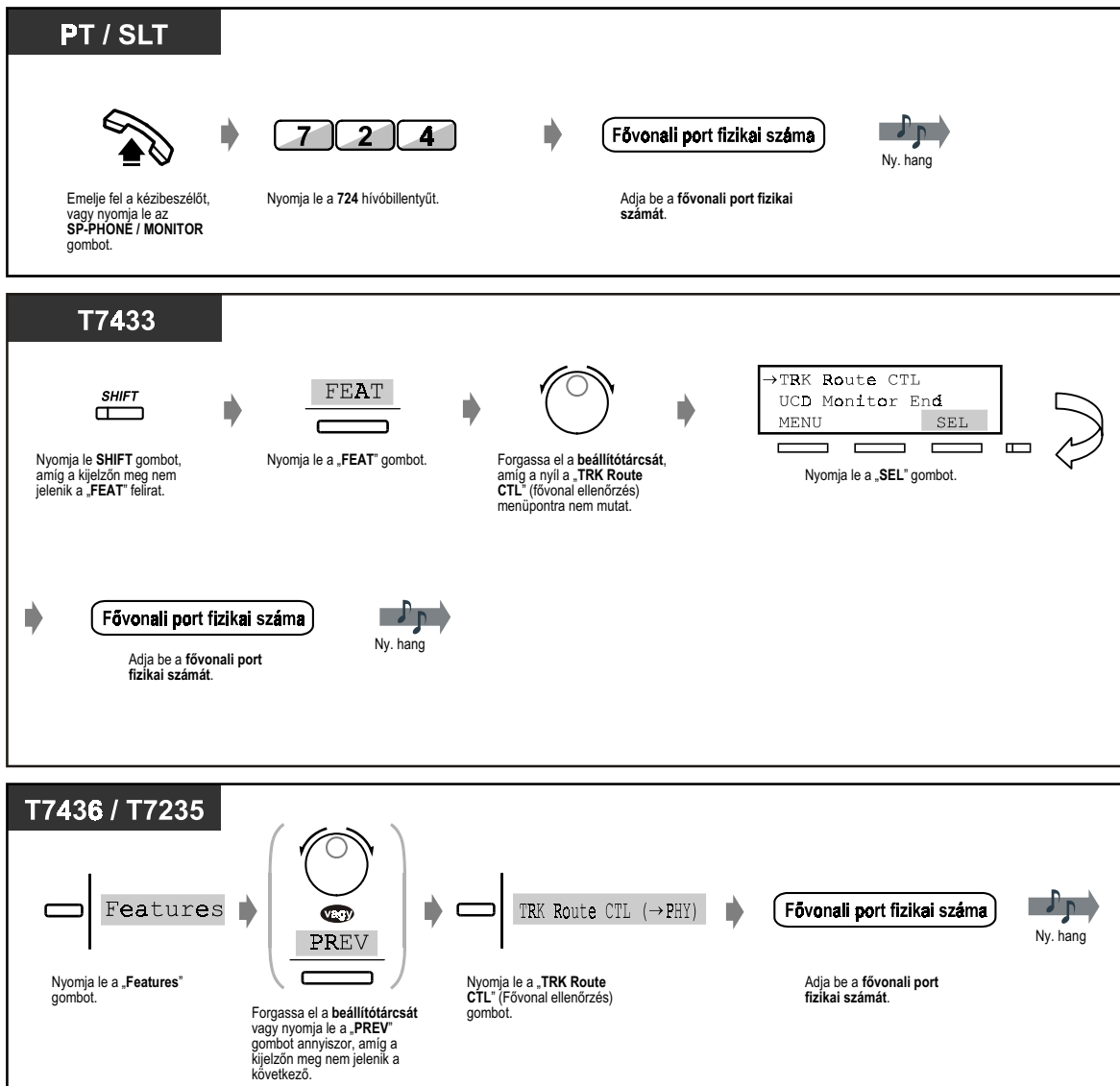

3.2.5 Rendszerhiba jelzés megjelenítése (Helyi riasztás kijelzés) [csak a rendszerfelelős]

Ha on-line üzemmódban az alközpont hibát érzékel, a rendszer figyelmezteti a rendszerfelelős mellékállomást a rajta lévő Alarm (Riasztás) kijelző kigyújtásával. Az Alarm (Riasztás) gomb kijelzője piros fényvel világít. A rendszerfelelős a hibakijelzést a piros fényvel világító Alarm gomb lenyomásával ellenőrizheti. Ha sürgős hiba lép fel, a rendszer a nem sürgős hibákat figyelmen kívül hagyja, és az első, sürgős hibát jelzi ki. A második hibát figyelmen kívül hagyja, ha annak prioritása megegyezik az elsőével. A hibaüzenetekre vonatkozó részletes tájékoztatót kérjük olvassa el a Telepítési útmutató "7. Hibakeresés" című fejezetében.

◆ A riasztó jelzés megjelenítése

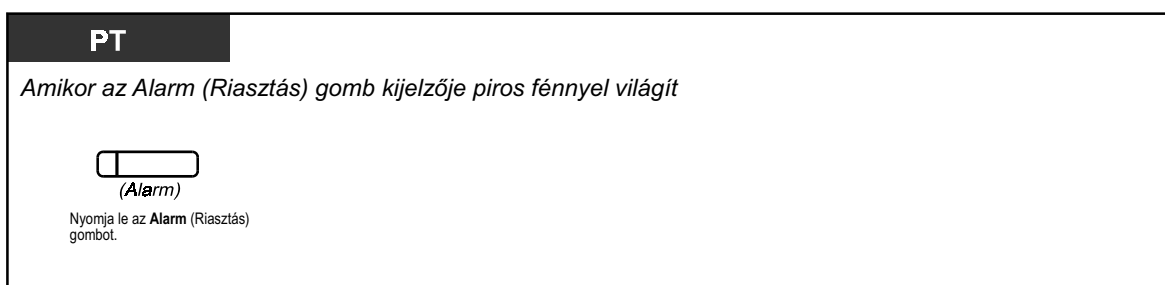

◆ A riasztó jelzés törlése



- Ha több hiba jelentkezik egyidejűleg, akkor a piros fényvel világító Alarm (Riasztás) gomb lenyomásakor csak a legmagasabb prioritású hiba jelenik meg.



- 4.1 Telefonjának egyéni beállításai (Mellékállomás programozása)
 - 4.1.2 A gombok egyéni beállításai
Hozza létre vagy írja át az Alarm (Riasztás) gombot.
- 4.3 Alközpontjának egyéni beállításai (Felhasználói programozás)
 - 4.3.5 Rugalmas fővonalgomb kijelölés (005)

Hiba kijelzési lista (Prioritási sorrendben)

Kijelzés	Leírás	Prioritás	Egyebek
ERR CLCK IC	Naptár integrált áramkör (IC) hiba	1	A
ERR DC DOWN	Egyenáramú (DC) táplálás hiba	1	A
B/S FAN FLT!	Alapszekrény ventilátor riasztás	1	B
E/S1 FAN FLT!	1. bővítő szekrény ventilátor riasztás	1	B
E/S2 FAN FLT!	2. bővítő szekrény ventilátor riasztás	1	B
B/S OVER HEAT!	Alapszekrény túlmelegedés riasztás	1	B
E/S1 OVER HEAT!	1. bővítő szekrény túlmelegedés riasztás	1	B
E/S2 OVER HEAT!	2. bővítő szekrény túlmelegedés riasztás	1	B
ERR TSW DWN	TSW óra hiba	1	A
ERR BAT ALM	CPU RAM akkumulátor riasztás	1	A
ERR AC DOWN	Hálózati (AC) táplálás hiba	2	A
ERR <i>xyy</i> CRD ERR	Opcionális kártya hiba	2	A
ERR <i>xyy</i> DISCNCT	Kártya csatlakozás megszűnt	2	A
ERR <i>xyy</i> DTR AIS	Digitális trónk AIS (riasztás jelző jel) vétel	2	C
ERR <i>xyy</i> DTR FRM	Digitális trónk kerethiba	2	C
ERR <i>xyy</i> DTR RAI	Digitális trónk RAI (távoli riasztás jelzés) vétel	2	C
ERR <i>xyy</i> DTR SYC	Digitális trónk nincs szinkronban	2	C
ERR <i>xyy</i> LPR RAM	Opcionális kártya RAM hiba	2	A
ERR <i>xyy</i> LPR ROM	Opcionális kártya ROM hiba	2	A
ERR <i>xyz</i> MODEM	Modem hiba	2	A
ERR <i>xyy</i> OGM LOS	DISA OGM hiány	2	C
ERR <i>xyy</i> OPX POW	OPX táplálás hiba	2	C
ERR SMDR	Nincs nyomtató csatlakoztatva	2	A

[Jelmagyarázat]

Kijelzések:

- x: Szekrény száma (1-3)
- yy: Kártyahely száma (01-14)
- z: Hiba száma

Prioritás (elsőbbség)

- 1: Sürgős hiba
- 2: Nem sürgős hiba

Alarm (Riasztás) LED

(Ha hiba lép fel)

- A:
- A PT-n / felső szekrényen lévő LED.....OFF (nem világít)→ON (világít)

Ha a pirosan világító Alarm (Riasztás) gombot lenyomja, a megfelelő hibajelzés megjelenik a folyadékkristályos kijelzőn.

B:

A PT-n / felső szekrényen lévő LED.....OFF (nem világít)→ON (világít)

A megfelelő hibajelzés automatikusan megjelenik a folyadékkristályos kijelzőn.

C:

A PT-n / felső szekrényen lévő LED.....OFF (nincs változás)

A hiba tartalmát a rendszer az SMDR-ben (Hívásrészletezőben) nyomtatja ki.

(Amikor a hiba elhárult)

A:

A PT-n lévő LED.....ON (nincs változás)

A felső szekrényen lévő LED.....ON→OFF

B:

A PT-n / felső szekrényen lévő LED..... ON (világít)→OFF (nem világít)

4 fejezet

Telefonjának és alközpontjának egyéni beállításai

Ez a fejezet megmutatja Önnek, hogyan kell telefonkészülékét illetve alközpontját saját igényének megfelelően beállítani. Keresse meg a kívánt beállítást, és végezze el a szükséges programozást.

4.1 Telefonjának egyéni beállításai (Mellékállomás programozása)

Ha Ön Panasonic rendszerkészüléket használ, (pl. KX-T7436 típust), akkor telefonkészülékének funkcióit egyéni módon állíthatja be. Például Ön saját igényeinek megfelelően változtathatja meg a kezdeti beállításokat vagy a gombok funkcióját.



- Ha az irodában másik helyre költözik és másik mellékállomási vonalat használ, akkor Ön az új helyen használhatja a régi mellékállomási hívószámát és az előző mellékállomás beállításait is (**Átvitt mellékállomás**).

4.1.1 Kezdeti beállítások

Az eredeti beállítások az árnyékolt rovatokban, félkövér betűkkel láthatók. Keresse ki és jelölje meg azokat a programozási választásokat, amelyek Önnek szükségesek.



- Ha programozási üzemmódban egy percen belül semmit sem ad be, az üzemmód visszaáll a normál híváskezelési állapotba.
- Ha ki akar lépni a programozási üzemmódból, azt a kézibeszélő felemelésével bármikor megteheti. Az üzemmód visszaáll a normál híváskezelési állapotba.

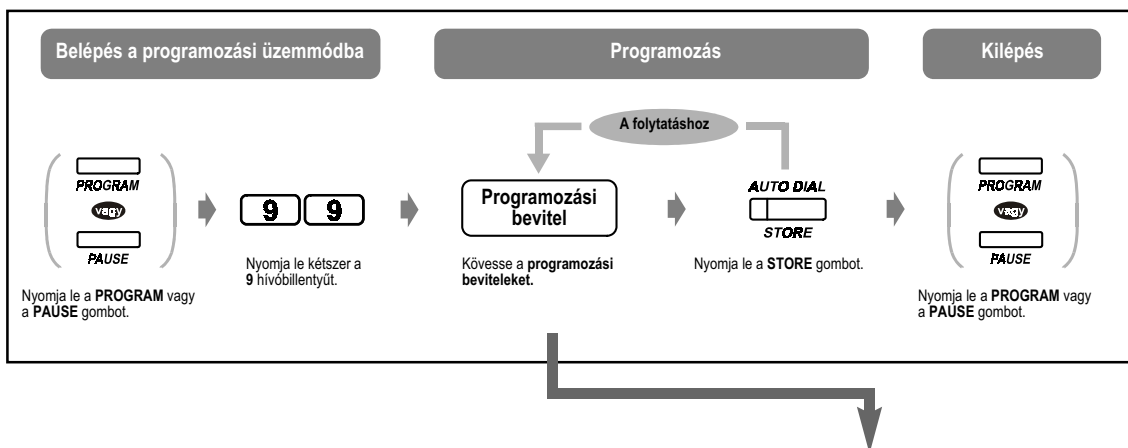

Adat	Választás	Programozási bevitel
Melyik vonalat részesíti előnyben, amikor a híváskezdéményezéshez felemeli a kézibeszélőt, vagy lenyomja az SP-PHONE / MONITOR gombot. (Elsőbbségi vonal kijelölése – kimenő)	<input type="checkbox"/> Nincs elsőbbségi fővonal	1 1
	<input type="checkbox"/> Szabad fővonal (CO) automatikus lefoglalása	1 2
	<input type="checkbox"/> Előre kijelölt fővonal kiválasztása	1 3 <div style="display: flex; flex-direction: column; align-items: center;"> <div style="border: 1px solid black; padding: 2px; margin-bottom: 2px;">(PDN)</div> <div style="border: 1px solid black; padding: 2px; margin-bottom: 2px;">VÉG</div> <div style="border: 1px solid black; padding: 2px; margin-bottom: 2px;">(SDN)</div> <div style="border: 1px solid black; padding: 2px; margin-bottom: 2px;">VÉG</div> <div style="border: 1px solid black; padding: 2px; margin-bottom: 2px;">(SCD)</div> <div style="border: 1px solid black; padding: 2px; margin-bottom: 2px;">VÉG</div> <div style="border: 1px solid black; padding: 2px; margin-bottom: 2px;">(GCD)</div> <div style="border: 1px solid black; padding: 2px; margin-bottom: 2px;">VÉG</div> <div style="border: 1px solid black; padding: 2px; margin-bottom: 2px;">(LCD)</div> </div>
	<input type="checkbox"/> Belső vonal	1 3 INTERCOM

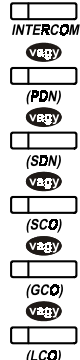
Adat	Választás	Programozási bevitel
Melyik vonalat részesíti előnyben, amikor hívásfogadáskor felemeli a kézibeszélőt, vagy lenyomja az SP-PHONE / MONITOR gombot. (Elsőbbségi vonal kijelölése – bejövő)	<input type="checkbox"/> Nincs elsőbbségi vonal	2 1
	<input type="checkbox"/> Csengetéssel jelentkező hívás.	2 2
	<input type="checkbox"/> Előre kijelölt fővonali kiválasztása	2 3 
Hogyan kívánja használni az egy gombnyomásos (automatikus) tárcsázás szolgáltatást? (Teljesen automatikus tárcsázás kijelölése)	<input type="checkbox"/> Felemeli a kézibeszélőt, vagy lenyomja az SP-PHONE / MONITOR gombot, majd lenyomja az automatikus hívógombot.	3 1
	<input type="checkbox"/> Közvetlenül az automatikus hívógombot nyomja le.	3 2
Milyen módon kívánja fogadni a bejövő hívást? (Belső hívás jelzésének kiválasztása)	<input type="checkbox"/> Csengetéssel hívásjelzés.	4 1
	<input type="checkbox"/> Közvetlenül – a hívó fél hangja hallatszik csengetés nélkül.	4 2
Meg kívánja különböztetni a várakozó hívás hangjelzést, ha az külső vonalon (CO) vagy belső hívásként érkezett? (Várakozó hívás hangjelzés típusának kiválasztása)	<input type="checkbox"/> Nem. Használja ugyanazt a hangjelzést	5 1
	<input type="checkbox"/> Igen. Használjon eltérő hangjelzést.	5 2
Milyen jelzést kíván, amikor egy fővonali hívása érkezik? (Kezdeti jelzés kiválasztása)	<input type="checkbox"/> Hívó azonosító	8 1 1
	<input type="checkbox"/> A fővonali neve	8 1 2
Melyik nyelvet választja? (Kétnyelvű jelzés választás)	<input type="checkbox"/> Angol	8 2 1
	<input type="checkbox"/> Opcionális nyelv	8 2 2
Milyen vevőberendezést használ? (Kézibeszélő / fejbeszélő kiválasztása)	<input type="checkbox"/> Kézibeszélő	9 1
	<input type="checkbox"/> Fejbeszélő	9 2
Melyik hangposta szolgáltatást részesíti előnyben, amikor a hívó üzenetet vesz fel az Ön postaládájába? (Behallgatás hangpostaláda-ba érkező hívásba üzemmód beállítása)	<input type="checkbox"/> Ön az üzenetet a telefonkészülék hangszóróján keresztül figyelheti. (Hangostelefon üzemmód)	7 1
	<input type="checkbox"/> Csak figyelmeztető hang hallatszik. (Titkos üzemmód)	7 2

◆◆ Az aktuális beállítás nyugtázása

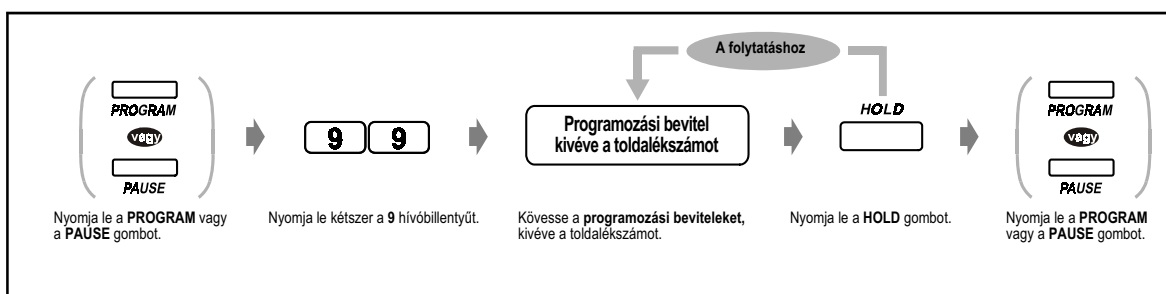

◆◆ Az összes beállítás törlése (A mellékállomási programozási adatok alaphelyzetbe állítása)

Ön az alábbi, mellékállomási programozással beállított adatokat egyszerre visszaállíthatja alaphelyzetbe.

- Teljesen automatikus tárcsázás kijelölése (alapbeállítás: Be)
- Kétnyelvű kijelzés kiválasztása (alapbeállítás: angol)
- Várakozó hívás hangjelzés típusának kiválasztása (alapbeállítás: 2. típusú hang)
- Kézibeszélő / fejbeszélő kiválasztása (alapbeállítás: kézbeszélő)
- Kezdeti kijelzés kiválasztása (alapbeállítás: hívó azonosító)
- Belső hívás jelzésének kiválasztása (alapbeállítás: csengetés)
- Behallgatás hangpostaládába érkező hívásba üzemmód beállítása (alapbeállítás: hangostelefon üzemmód)
- Elsőbbségi vonal kijelölése - bejövő (alapbeállítás: csengetéssel jelentkező hívás)
- Elsőbbségi vonal kijelölése - kimenő (alapbeállítás: belső vonal)

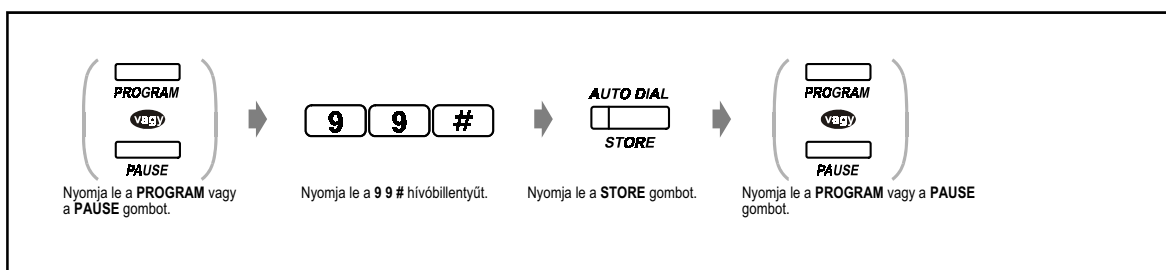

◆◆ Saját mellékállomási hívószámának ellenőrzése

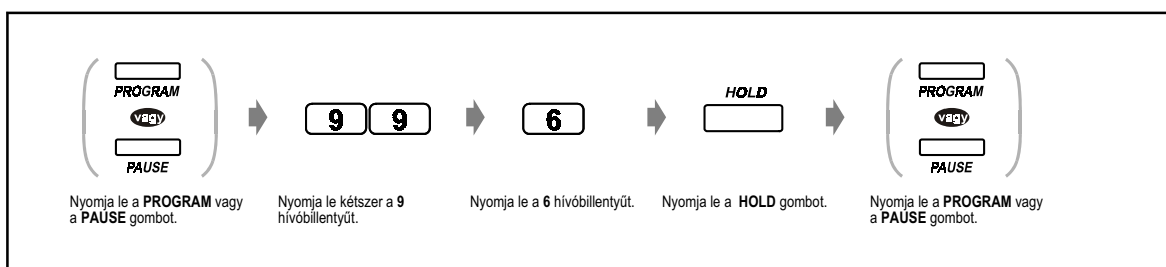

4.1.2 A gombok egyéni beállításai

Ön a rugalmas CO gombokat, DSS (Közvetlen állomásválasztó) gombokat és programozható szolgáltatás (PF) gombokat az alábbi funkciógombokká változtathatja. Például, ha telefonkészülékén több CO gomb található, mint amennyi fővonal rendelkezésre áll, akkor a nem használt fővonal (CO) gombokat egy gombnyomásos (automatikus) tárcsázó gombokká változtathatja.

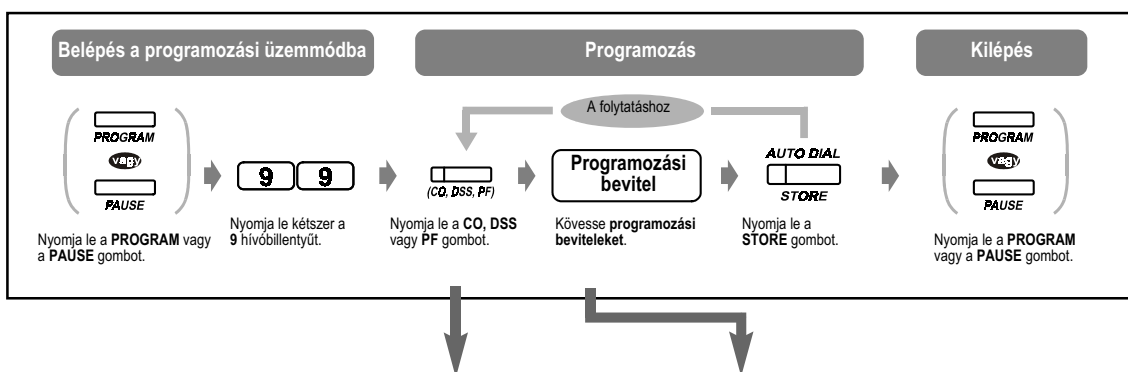

Gomb	Programozható gomb			Programozási bevitel
	CO	DSS	PF	
L-CO (Általános fővonal)	✓			*
G-CO (Fővonalcsoport)	✓	✓ ^{*1}		# Fővonalcsoport száma (01–48)
S-CO (Egyedi fővonal)	✓	✓ ^{*1}		0 Fővonal port fizikai száma (5 számjegy)
DSS (Közvetlen állomásválasztó)	✓	✓		1 Mellékállomási hívószám
Egy gombnyomásos (aut.) tárcsázás	✓	✓	✓	2 Kívánt szám ^z (max. 24 számjegy)
MESSAGE (Várakozó üzenet)	✓	✓		3
FWD/DND (Hívásátírányítás / hívásvédelem)	✓	✓	✓	4
SAVE (Mentés)	✓	✓	✓	5
Account (Díjkioldás)	✓	✓	✓	6
CONF (Konferencia)	✓	✓	✓	7 0
Log-In/Log-Out (Bekapcsolódás / kilépés)	✓			7 1
Phantom Extension (Fantom mellékáll.)	✓			7 2 Fantom mellékállomási hívószáma
Day / Night (Nappali / éjszakai üzemmód átváltás)	✓			7 3
Elsődleges hívószám (PDN)	✓			7 4
Másodlagos hívószám (SDN)	✓			7 5 Tulajdonos mellékáll. hívószáma
Alarm (Riasztás)	✓			7 7

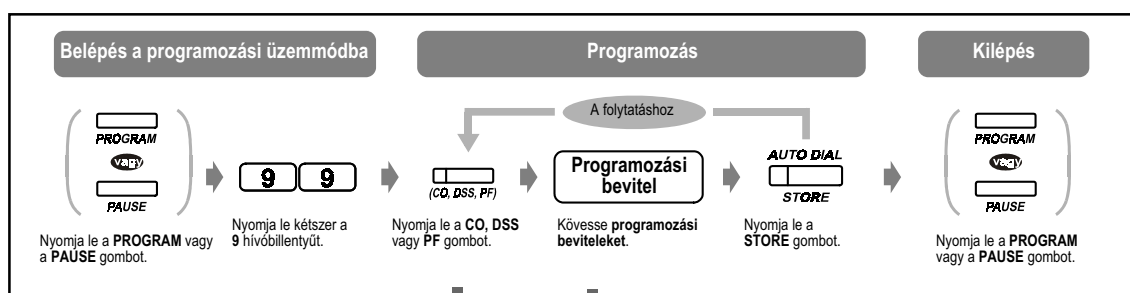

Gomb	Programozható gomb			Programozási bevitel
	CO	DSS	PF	
Tone Through („Tone” áttárcsázás)	✓	✓		7 8
Voice Mail Transfer (Hangposta átadás) ^{*3}	✓	✓		8 Hangposta mellékállomás száma
Two-Way Record (Beszélgetés rögzítése) ^{*3}	✓	✓		9 0 Hangposta mellékállomás száma
Two-Way Transfer (Beszélgetés felv. átadása) ^{*3}	✓	✓		9 1 Hangposta mellékállomás száma
Live Call Screening (Behallgatás hangpostataládába érkező hívásba) ^{*3}	✓	✓		9 2
Live Call Screening Cancel (Behallgatás hangpostataládába érkező hívásba törlés) ^{*3}	✓	✓		9 3
Answer (Hívásfogadás)	✓	✓	✓	9 4
Release (Bontás)	✓	✓	✓	9 5
ISDN szolgáltatás (SS) ^{*3}	✓	✓	✓	9 6 Szolgáltatás hívószáma



- *¹ Csak a hívástevékenység figyelésére áll rendelkezésre.
- *² A „*”, „#”, FLASH, PAUSE, SECRET (INTERCOM) és (CONF) hívóbillentyű illetve gomb is tárolható. A KX-T7220 és KX-T7250 telefonkészülékekkel rendelkező felhasználók a PAUSE gomb helyett használhatják a PROGRAM gombot.
- Ha Ön azt kívánja, hogy a tárolt szám ne jelenjen meg a kijelzőn, akkor a titokban tartandó számjegyek előtt és után is nyomja le a SECRET (INTERCOM) gombot.
- Ha egy külső fél telefonszámát tárolja, akkor Önnek először tárolnia kell a fővonal előválasztó kódját (9, 801–848).
- Ha Önnek be kell adnia a díjközlési kódot, akkor a megadott díjközlési kódot a fővonal előválasztó kódja előtt adhatja be
<Példa>

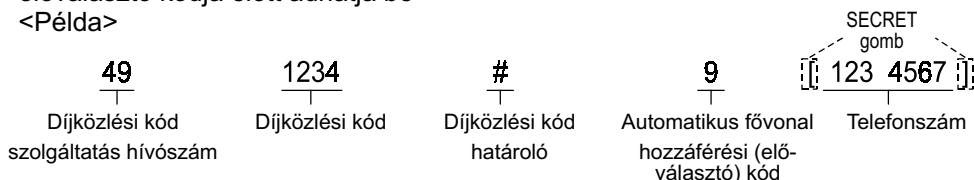

- *³ Ezek a gombok a hangposta integráció szolgáltatáshoz használhatók.
- **Ha ki akar lépni az üzemmódból, azt a kézibeszélő felemelésével bármikor megteheti.**

◆◆ Az egyes CO (fővonal) gombok csengetésének megkülönböztetése (csak digitális rendszerkészülékeknél)

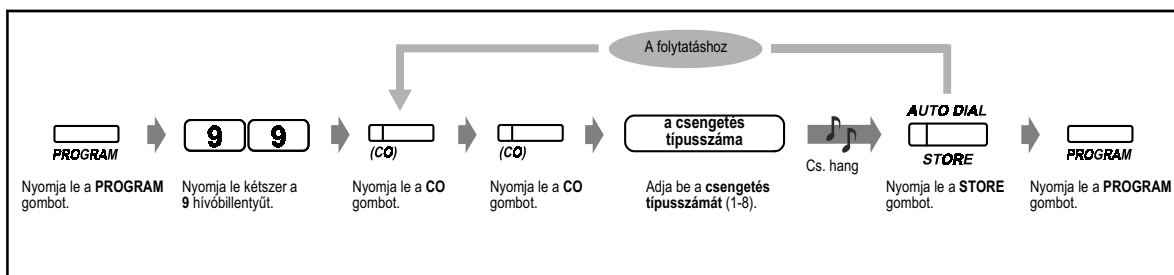

◆◆ A belső hívások csengetésének megváltoztatása (csak digitális rendszerkészülékeknél)

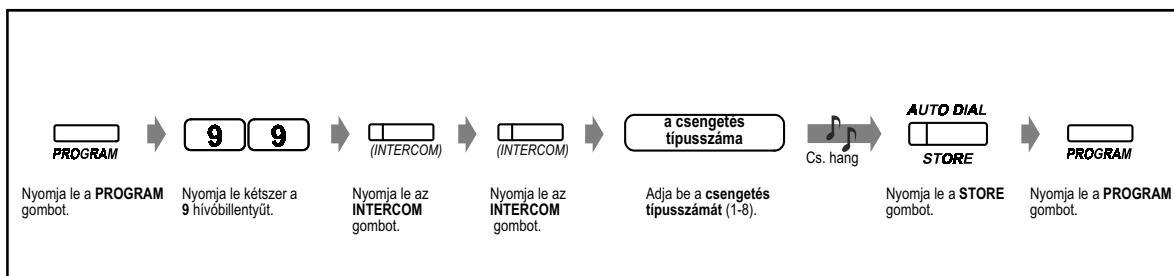

◆◆ **Egy fantom mellékállomás beállítása, hogy csengessen-e vagy sem (csak digitális rendszerkészülékeknél)**

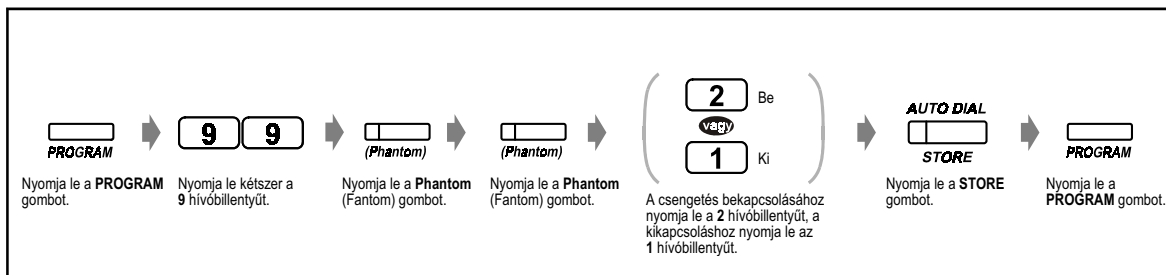

◆◆ **A PDN / SDN gomb csengetés kezdésének időzítése (csak DN típusú rendszerkészüléknél)**

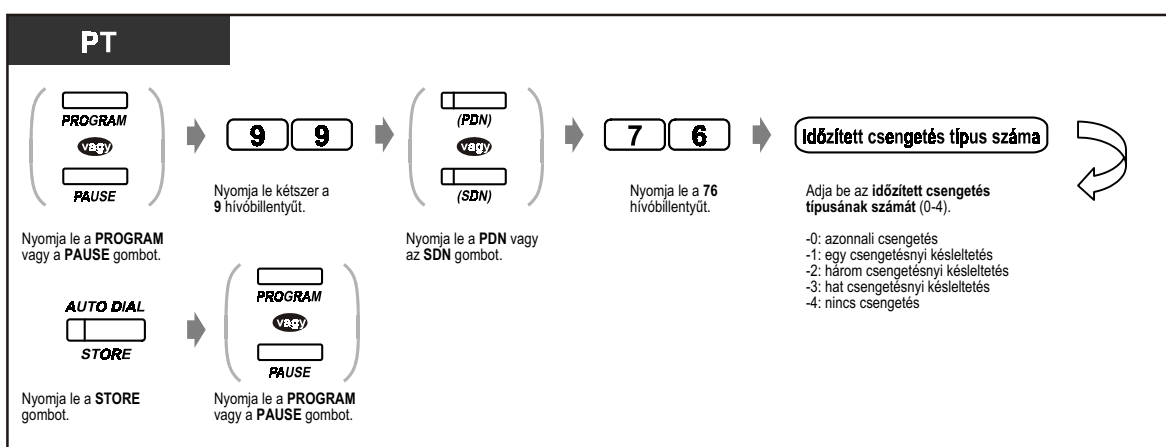

◆◆ **A gomb adatok törlése**

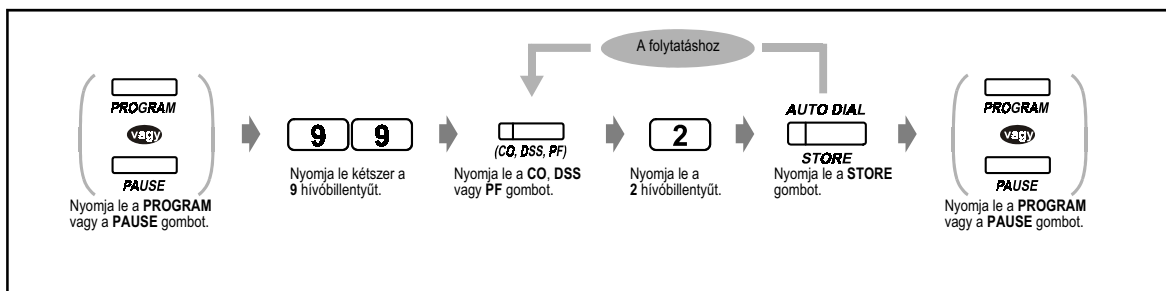

4.2 Díjkezelés (Mellékállomás programozása)

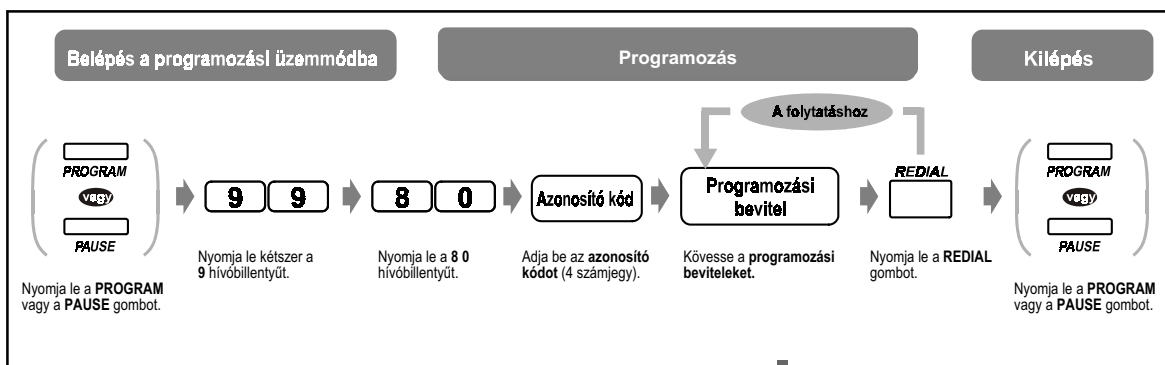

Adat	Programozási bevitel
Az egyes mellékállomások díjának ellenőrzése	1 Mellékáll. hívósz. <input type="text"/> SEL <input type="text"/>
Az egyes mellékállomások díjának törlése	1 Mellékáll. hívósz. <input type="text"/> CLR <input type="text"/> AUTO DIAL <input type="text"/> STORE
Az egyes fővonalak díjának megtekintése	2 Fővonal száma (5 számjegy) <input type="text"/> SEL <input type="text"/>
A teljes díj megtekintése	3 <input type="text"/> SEL <input type="text"/>
Az egyes díjkezelési kódok díjának megtekintése	4 Memóriarekesz szám (0001–1000) <input type="text"/> SEL <input type="text"/>
Az egyes díjkezelési kódok díjának törlése	4 Memóriarekesz szám (0001–1000) <input type="text"/> CLR <input type="text"/> AUTO DIAL <input type="text"/> STORE
Új tarifa kijelölése	5 Új tarifa (1-8 számjegy) <input type="text"/> AUTO DIAL <input type="text"/> STORE
Az összes fővonal és díjkezelési kód díjának törlése	6 <input type="text"/> CLR <input type="text"/> [Megjeleníti az utolsó törlés dátumát és időpontját.] <input type="text"/> AUTO DIAL <input type="text"/> STORE
Az összes mellékállomás díjának törlése	6 <input type="text"/> NEXT <input type="text"/> CLR <input type="text"/> [Megjeleníti az utolsó törlés dátumát és időpontját.] <input type="text"/> AUTO DIAL <input type="text"/> STORE
A teljes telefondíj kinyomtatása (az egyes fővonalak és díjkezelési kódok díja), az összes mellékállomás díja illetve az egyes mellékállomások díja a hívásrészletező által.	7 1 A teljes telefon díja
	7 2 Összes mellékállomási díj
	7 3 Mellékáll. hívósz. Egyes mellékáll. díja
Díjkezelési kód kijelölése	8 Memóriarekesz szám (0001–10000) <input type="text"/> CLR <input type="text"/> Új díjkezelési kód (max.10 számjegy) <input type="text"/> AUTO DIAL <input type="text"/> STORE

4.3 Alközpontjának egyéni beállításai (Felhasználói programozás)

Ön alközpontját saját alkalmazásának megfelelően állíthatja be.

Alközpontja már rendelkezik alapbeállításokkal (gyári beállításokkal). A programozás nagy részét elvégezte a forgalmazó. A rendszer egyéni alkalmazásaival és a saját igényei szerinti újra-programozásával kapcsolatosan forduljon a forgalmazóhoz.

Ha Ön ki akarja jelölni / meg kívánja változtatni az alábbi szolgáltatásokat, akkor bizonyos feltételeknek eleget tevő mellékállomásokról ezek bármikor átprogramozhatók.

A rendelkezésre álló programozási adatok az alábbiakban láthatók. (Program szám)

- 4.3.1 A dátum és időpont beállítása (000)
- 4.3.2 Közös (alközponti) rövidített hívószámok beállítása (001)
- 4.3.3 Közös (alközponti) rövidített hívószámok neveinek beállítása (002)
- 4.3.4 Mellékállomási név beállítása (004)
- 4.3.5 Rugalmas fővonalgomb kijelölés (005)
- 4.3.6 Hívó azonosító kód kijelzésének beállítása (006)
- 4.3.7 Hívó azonosító név kijelzésének beállítása (007)
- 4.3.8 Üzenethagyás beállítása (008)
- 4.3.9 Az azonnali gyorstáracsázás hívószámok beállítása (009)

Szükséges telefonkészülék

Kijelzős Panasonic rendszerkészülék (pl. KX-T7433, KX-T7436)

Felhasználói jelszó

A programozási üzemmódba való belépéshez egy (4-7 számjegyű) felhasználói jelszó szükséges. Ezt rendszerprogramozással előre be kell programozni. Ellenőrizze előre programozott jelszavát (Alapbeállítás: 1234).

Feltételek

Egy időben csak egyetlen, olyan mellékállomás számára áll rendelkezésre, amelynek kézi-beszélője nincs felemelve, nincs megnyomva az **SP-PHONE / MONITOR** gombja és nincs hívása tartásban. Ha egy másik mellékállomás éppen programoz, akkor a kijelzőn az „Another Use” (más használja) üzenet látható.

Lista

Programozás előtt döntse el, hogy mit választ, az egyes programozási adatokat pedig írja be a listába. Ezek elősegítik az egyszerű programozást és a későbbi hivatkozásokat. A forgalmazónak is vannak programozási táblázatai, amelyekben az összes kijelölés megtalálható. Ezekről a táblázatokról másolatot kérhet, hogy tájékozódjon a rendelkezésre álló szolgáltatásokról / feltételekről.

Sablon / gomb funkció

A sablon egy, a telefonkészülékre helyezendő papírlap, amelyet a telefonkészülékkel együtt szállítanak. Ezt a sablont a programozási üzemmódban kell használni, mert a programozási üzemmódban a gombok funkciója megváltozik az alábbiak szerint. (Az eredeti funkciók zárójelben láthatók):

Normál működés közben

(PAUSE / PROGRAM)
 (SP- PHONE)
 (REDIAL)
 (AUTO ANSWER / MUTE)
 (FLASH)
 (TARANSFER)
 (FWD / DND)
 (CONF)
 (INTERCOM)
 (AUTO DIAL / STORE)
 (HOLD)
 (Up / Down / JOG)

Programozás alatt

(PAUSE / PROGRAM)
 NEXT
 PREV(PREVIOUS)
 SELECT
 FLASH
 CLEAR
 →
 - / ←
 SECRET
 STORE
 END
 Skip+ / Skip-

Ha kijelzős rendszerkészüléke megmutatja a szükséges funkciókat, akkor a sablonra nincs szükség.

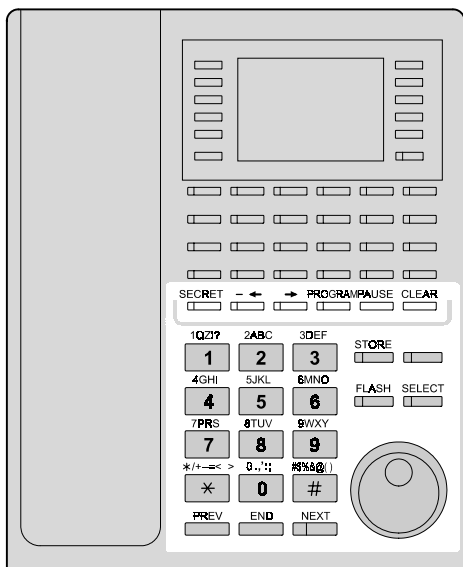

A KX-T7436 a ráhelyezett sablonnal

Kijelző

A kijelző hasznos üzeneteket jelez ki a programozásra vonatkozóan. A többsoros kijelzőn a rendelkezésre álló funkciók is láthatók. Az egyes lépéseknél kövesse a megjelenő üzenetet. Az alábbiakban egy kijelzési példát mutatunk be a kezdeti programozási üzemmódban.

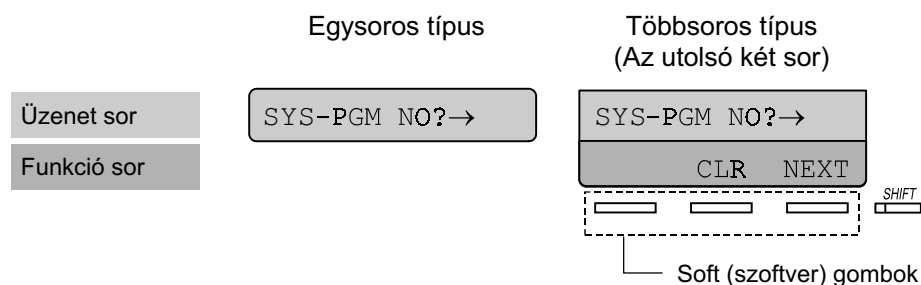

Az üzenet sor végigvezeti Önt a programozáson és lehetővé teszi, hogy ellenőrizze választásait. A kijelzőn egyszerre 16 (KX-T7230, KX-T7433) vagy 24 (KX-T7235, KX-T7436) karakter jelenik meg. A kijelzés görgetéséhez nyomja le a → vagy a ← gombot. A funkció sor az alatta elhelyezkedő Soft (Szoftver) gomb funkcióját mutatja. Ha a kijelző melletti SHIFT gomb fénydióda világít, almenüpontok is elérhetők. Az elérhető funkciók ellenőrzéséhez nyomja le a SHIFT gombot.

Mellékállomási hívószám

Ha nem ismeri a mellékállomási hívószámát, ellenőrizze az alábbiakban leírtak szerint.

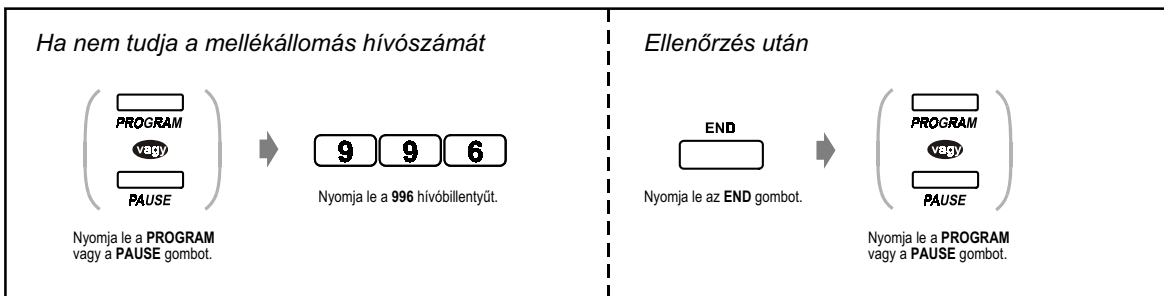

Ellenőrzés

A bevitel ellenőrzése az adatok tárolása után:

- A STORE gomb világít: piros fénnel.
- Nyugtázó hang:
 - Egy hangjelzés: Az Ön által bevitt adatot a rendszer elfogadta.
 - Három hangjelzés: Az Ön által bevitt adatot a rendszer elutasította.

◆◆ Az ikonok jelentése

Önt ikonok vezetik végig a programozási műveleteken. Az alábbiakban egy példát mutatunk be, hogyan lehet használni az ikonokat:



Adja be a program számát. (xxx= az adott szám)



Nyomja le a telefonkészüléken a megfelelő gombot vagy a kijelzéshez tartozó Soft (Szoftver) gombot.

<Példa>

NEXT: A kijelzőn a „NEXT” (Következő) szöveg jelenik meg.

Ebben az esetben az alábbi két mód áll rendelkezésre:

- Nyomja le a NEXT () gombot.
- Nyomja le a kijelzőn látható „NEXT” szöveghez tartozó Soft (Szoftver) gombot.

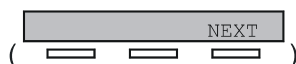

A kijelzőn látható „SEL+”, „SEL-” és „SEL” a „SELECT” (Választás) rövidítése. A „CLR” a „CLEAR” (Törlés) rövidítése.



Nyomja le a gombot annyiszor, amíg meg nem jelenik a kívánt bevétel.



Adja be a kiválasztott adatot.

<Példa>

mellékállomási hívószám: A kijelzőn megjelenik a "mellékállomási hívószám".

Adja be a mellékállomási hívószámot.

◆◆ Eljárás

Az alábbiakban az alaplépéseket mutatjuk be.

1. Belépés a programozási üzemmódba

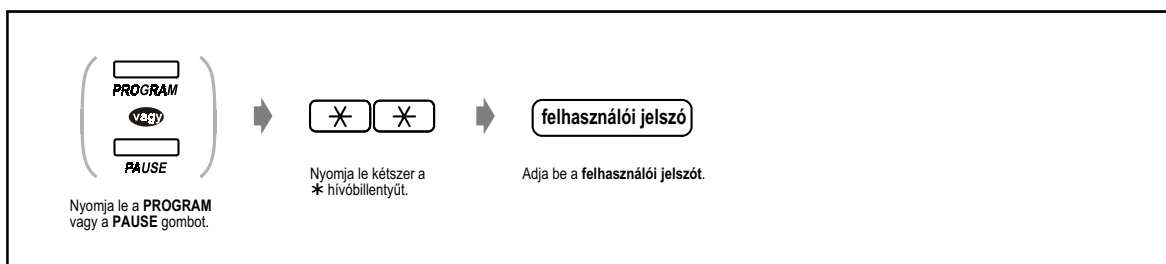

2. Programozás

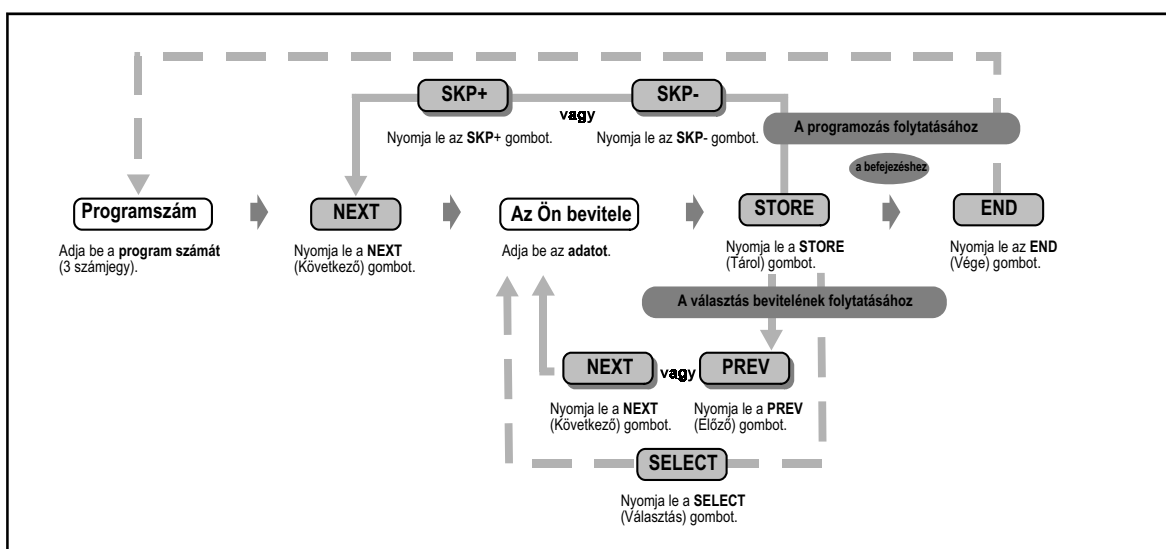

→ Átlépés a következő/előző programra vagy bevitelre.
 —▶ Belépés a kívánt programba vagy bevitelbe.



- **Egy bevitel törléséhez vagy megváltoztatásához** nyomja le a CLEAR (TRANSFER) gombot.
- **A bevitel ellenőrzése az adatok tárolása után:**
 - A STORE gomb világít: piros fénnel.
 - Nyugtázó hang:
Egy hangjelzés: Az Ön által bevitt adatot a rendszer elfogadta.
Három hangjelzés: Az Ön által bevitt adatot a rendszer elutasította.
- **Ha ki akar lépni a programozási módból**, azt a kézibeszélő felemelésével **bármikor** megteheti.

3. Kilépés az üzemmódból

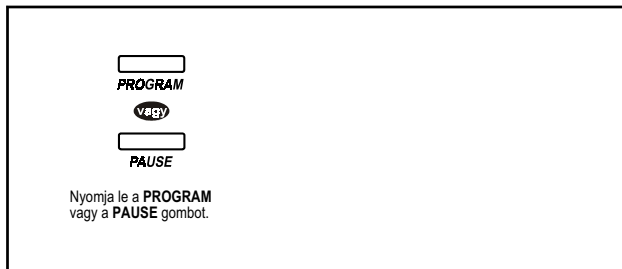

◆◆ Karakter bevitel

Amikor egy nevet vagy üzenetet tárol, a karaktereket az alábbiak szerint kell beadnia. Az alábbi táblázatok megmutatják az egyes gomboknál rendelkezésre álló karaktereket. Ön telefonkészülékének hívóbillentyűivel betűket adhat be.

Példa: A „2” hívóbillentyűvel beadható betűk: A, a, B, b, C vagy c.

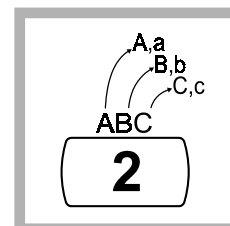

Karakterek bevitele

- Nyomja le a kívánt karakter gombot.
- Nyomja le a hozzátartozó Soft (Szoftver) gombot, nyomja le a SELECT (AUTO ANSWER) gombot, vagy forgassa el a beállítótárcsát, igény szerint.
- A további karaktereknél is ismételje meg a megfelelő lépéseket.



- **Az utolsó karakter törléséhez** nyomja le a ← CONF gombot.
- **Az összes karakter törléséhez** nyomja le a CLEAR (TRANSFER) gombot.
- **A nagy- és kisbetűk közötti átváltáshoz** nyomja le a SHIFT gombot. Amikor lenyomja ezt a gombot, az üzemmód nem változik, amíg a SHIFT gombot újból le nem nyomja.

1. Kombinációs táblázat

A beállítótárcsa elforgatása (impulzusok)	0	1	2	3	4	5	6	7	8
Hívóbillentyűk									
1	1	Q	q	R	r	S	s	T	t
2	2	A	a	B	b	C	c	D	d
3	3	D	d	E	e	F	f	G	g
4	4	G	g	H	h	I	i	J	j
5	5	J	j	K	k	L	l	M	m
6	6	M	m	N	n	O	o	P	p
7	7	P	p	R	r	Q	q	S	s
8	8	T	t	U	u	V	v	W	w
9	9	W	w	X	x	Y	y	Z	z
0	0	(szóköz)	!	?	.	,	'	:	;
*	*	/	+	-	=	<	>	#	\$
#	#	\$	%	&	@	()	A	a

2. Kombinációs táblázat

SHIFT és Soft gomb kombináció		S1	SHIFT+S1	S2	SHIFT+S2	S3	SHIFT+S3	SHIFT+SHIFT+S1	SHIFT+SHIFT+S2
SELECT gomb lenyomás (hányszor)	0	1	2	3	4	5	6	7	8
Hívóbillentyűk									
1	1	Q	q	Z	z	!	?		
2	2	A	a	B	b	C	c		
3	3	D	d	E	e	F	f		
4	4	G	g	H	h	I	i		
5	5	J	j	K	k	L	l		
6	6	M	m	N	n	O	o		
7	7	P	p	Q	q	R	r	S	s
8	8	T	t	U	u	V	v		
9	9	W	w	X	x	Y	y	Z	z
0	0	(szóköz)	.	,	'	:	;		
*	*	/	+	-	=	<	>		
#	#	\$	%	&	@	()		

<Példa> Az „Ann” név beadása:

A	n	n
<p>– A beállítótárcsával:</p> <p>Amíg meg nem jelenik az „A” betű.</p>	<p>Amíg meg nem jelenik az „n” betű.</p>	<p>Amíg meg nem jelenik az „n” betű.</p>
<p>– Egy szoftver gombbal:</p>	<p>SHIFT m n o</p>	<p>m n o</p>
<p>– A SELECT gombbal:</p>	<p>SELECT SELECT SELECT SELECT</p>	<p>SELECT SELECT SELECT SELECT</p>

4.3.1 A dátum és időpont beállítása (000)

Ön beállíthatja az egész rendszer működését befolyásoló dátumot és időpontot. Miután beállította az aktuális dátumot és időt, a rendszerkészüléken mindig látható az aktuális dátum és idő, ha a kézibeszélő a helyén van és az SP-PHONE/MONITOR gomb nincs lenyomva.

Alapbeállítás: '99 Jan. 1. FRI 12:00 AM (1999. január 1. péntek, 12-órás kijelzés)

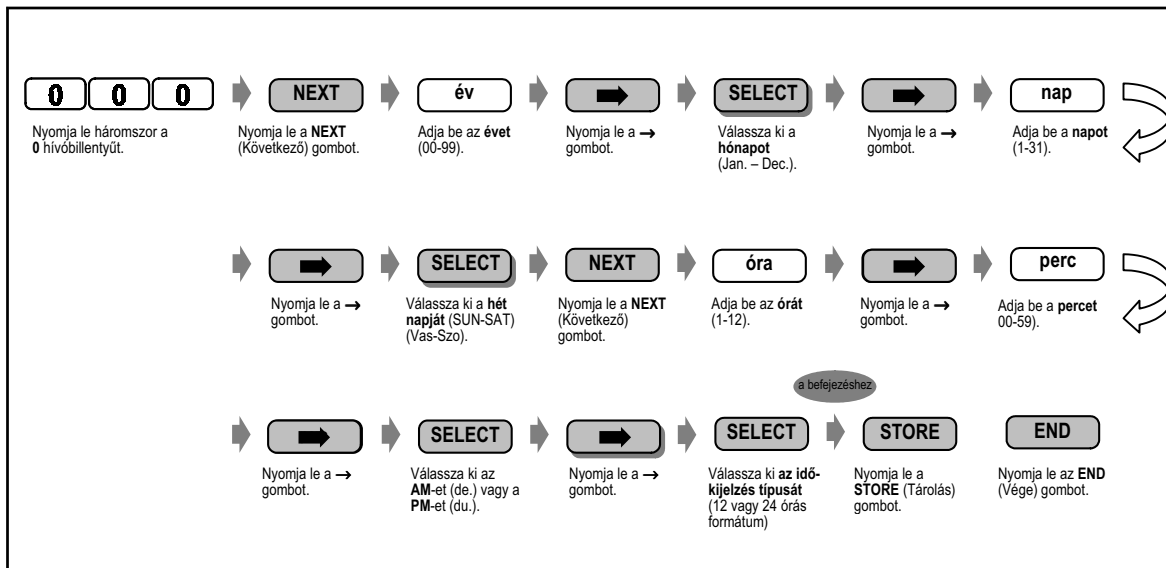

- **Miután a kívánt bevitelt megváltoztatta, lenyomhatja a STORE (Tárolás) gombot.** Nem kell végrehajtania a többi lépést.
- Az óra a STORE (Tárolás) gomb lenyomása után azonnal indul.
- Nem léphet ki a beállításból, ha bármit is kitöltetlenül hagy.

4.3.2 Közös (alközponti) rövidített hívószámok beállítása (001)

Ön maximálisan 1000 darab gyakran hívott telefonszámot tárolhat el. Ezeket a rövidített hívószámokat az alközpont bármelyik mellékállomása használhatja.

Alapbeállítás: nincs szám tárolva.

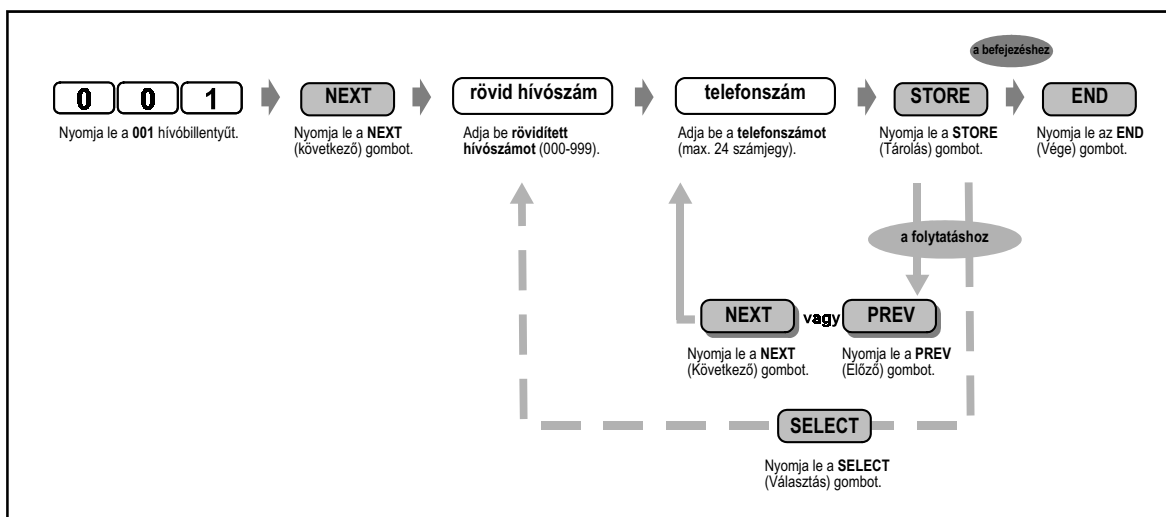

- A telefonkönyvet lásd az „5.3 Telefonkönyv” fejezet „Alközponti (közös) rövidített hívószámok” pontjában.
- Ha a kívánt szám több mint 24 számjegyű, akkor ossza fel a számot, és tárolja két vagy több rövidített hívószámon.
- A „*”, „#”, FLASH, PAUSE, SECRET (INTERCOM) és (CONF) hívóbillentyű illetve gomb is tárolható.
 - Ha Ön azt kívánja, hogy a tárolt szám ne jelenjen meg a kijelzőn, akkor a titokban tartandó számjegyek előtt és után is nyomja le a SECRET (INTERCOM) gombot.
 - Ha egy külső fél telefonszámát tárolja, akkor Önnek először tárolnia kell a fővonal előválasztó kódját (9, 801–848).
 - Ha Önnek be kell adnia a díjközlési kódot, akkor a megadott díjközlési kódot a fővonal előválasztó kódja előtt adhatja be.

<Példa>

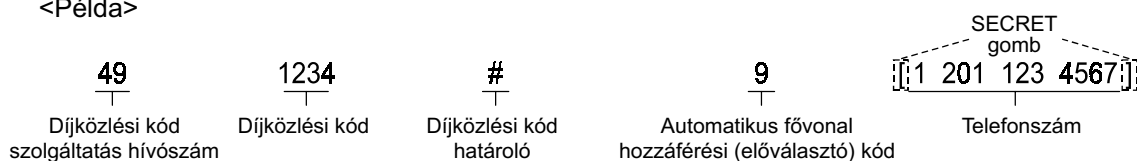

4.3.3 Közös (alközponti) rövidített hívószámok neveinek beállítása (002)

Ön eltárolhatja a közös (alközponti) rövidített hívószámokhoz tartozó neveket. Ezek a nevek jelennek meg amikor kijelző művelettel kezdeményez hívást. (Kérjük olvassa el a „2.10.4 A KX-T7433, KX-T7436 és KX-T7235 típusú készülék használata” fejezetet.)

A karakterek bevitelét kérjük olvassa el a „4.3 Alközpontjának egyéni beállításai (Felhasználói programozás)” fejezet „Karakter bevitel” pontjánál.

Alapbeállítás: nincs szám tárolva.

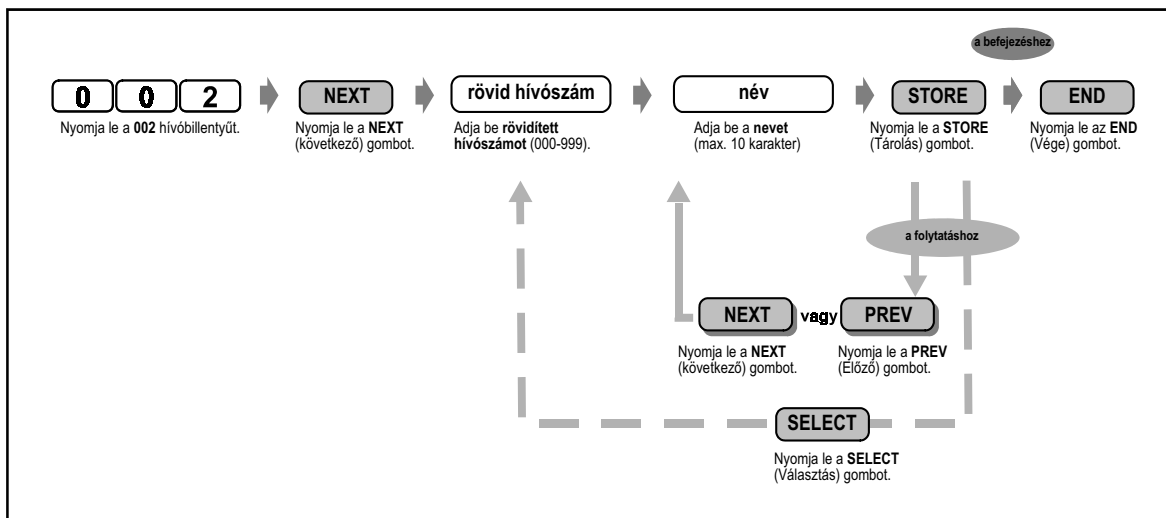

- A telefonkönyvet lásd az „5.3 Telefonkönyv” fejezet „Alközponti (közös) rövidített hívószámok” pontjánál.

4.3.4 Mellékállomási név beállítása (004)

Ön minden egyes mellékállomáshoz eltárolhatja a hozzá tartozó felhasználó nevét. Ez akkor hasznos, amikor tudni akarja, hogy ki hívja Önt, vagy amikor belső hívást kezdeményez a telefonkönyvből.

A karakterek bevitelét lásd a „4.3 Alközpontjának egyéni beállításai (Felhasználói programozás)” fejezet „Karakter bevitel” pontjánál.

Alapbeállítás: nincs név tárolva.

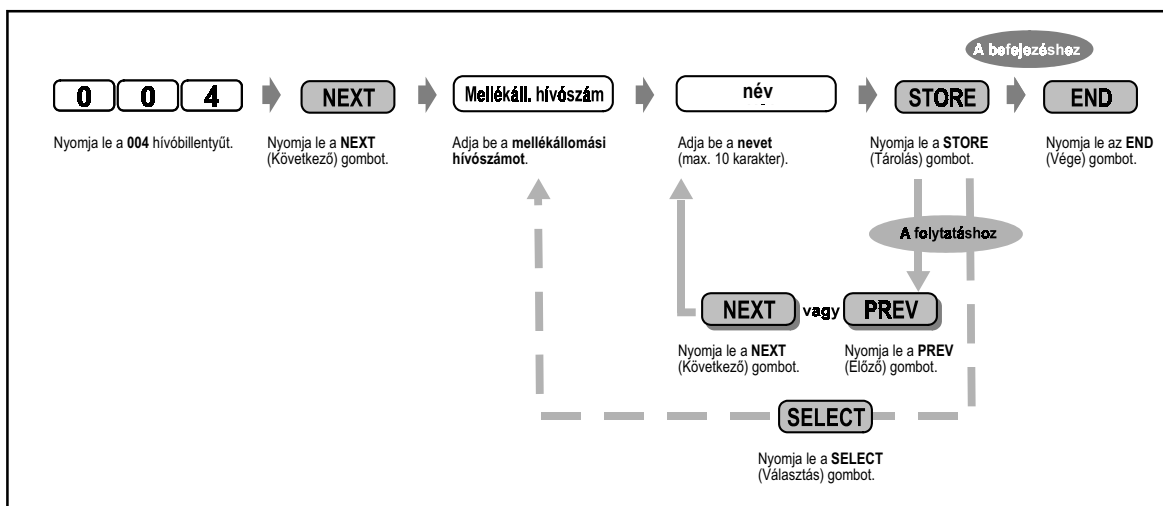

- A telefonkönyvet lásd az „5.3 Telefonkönyv” fejezet „Mellékállomás” pontjánál.



4.3.5 Rugalmas fővonalgomb kijelölés (005)

Ön az alközpont összes rendszerkészülékének rugalmas fővonal (CO) gombjait átváltoztathatja a következő oldalon felsorolt funkciógombokká. Ha például telefonkészülékén több CO gomb található, mint amennyi fővonal áll rendelkezésre, akkor a nem használt fővonal (CO) gombokat egy gombnyomásra (automatikus) tárcsázó gombokká változtathatja.

Alapbeállítás: Az összes rendszerkészüléknél - az 1. CO gomb = L-CO (általános fővonal) gomb; 2. típusú csengetéssel
A többi CO gomb = nincs tárolva.

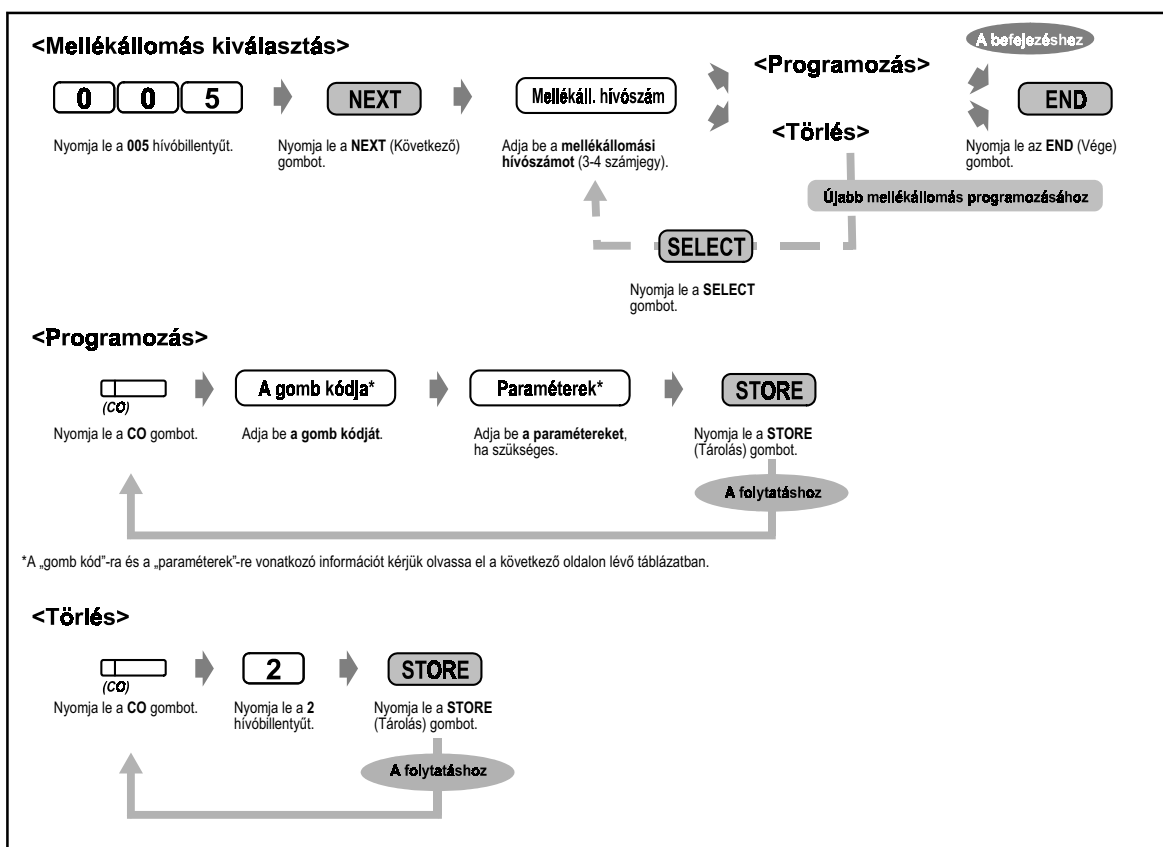

- Az egyes rendszerkészülékeken lévő CO gombok száma a készülék típusától függ. (Kérjük olvassa el a „Szolgáltatás útmutató” „1.16 Gomb jellemzők” fejezetében a „Rendszerkészülék gombok” pontot. Ha 24 CO gombot kíván programozni, kérjük használjon 24-gombos rendszerkészüléket, például KX-T7436-ot.
- Ha a <Programozás> során ugyanazt a CO gombot kétszer nyomja le egymás után, akkor a nyolc típusból igény szerint kiválaszthatja a CO gomb csengetési frekvenciáját. Amikor beadja a csengetés típus számát, mindaddig hallja a kiválasztott csengetés típust, amíg le nem nyomja a STORE gombot. Ez a kiválasztás csak az S-CO, G-CO, L-CO, PDN illetve SDN gombként kijelölt CO gomboknál lehetséges.

Gomb kód	Paraméter
0 (S-CO) (Egyedi fővonal gomb)	10101–31408 (Trönk port fizikai száma)
1 (DSS) (Közvetlen állomásválasztó gomb)	3–4 számjegy (Mellékállomási hívószám)
2 (One-Touch) (Egy gombnyomásos (automatikus) hívógomb)	max. 24 számjegy (Telefonszám)
3 (Message Waiting) (Várakozó üzenet gomb)	Nincs
4 (FWD / DND) (Hívásátírányítás/ hívásvédelem gomb)	Nincs
5 (Save) (Mentés gomb)	Nincs
6 (Account) (Díjközlési gomb)	Nincs
70 (Conference) (Konferencia gomb)	Nincs
71 (Log-In / Log-Out) (Bekapcsolódás / kilépés gomb)	Nincs
72 (Phantom) (Fantom gomb)	3–4 számjegy (Fantom mellékállomási hívószám)
73 (DAY / NIGHT) (Nappali / éjszakai átváltó gomb)	Nincs
74 (PDN) (Elsődleges hívószám gomb)	Nincs
75 (SDN) (Másodlagos hívószám gomb)	3–4 számjegy (A tulajdonos mellékállomási hívószám)
76 (PDN / SDN Delayed Ringing) (PDN / SDN csengetés időzítés gomb)	0–4 (csengetés időzítés típus)
77 (Alarm) (Riasztás)	Nincs
78 (Tone Through) („Tone” áttárcsázás gomb)	Nincs
8 (Voice Mail Transfer) (Hangposta átadás gomb)	3–4 számjegy (A hangposta mellékállomási hívószám)
90 (Two-Way Record)* (Beszélgetés felvétel gomb)	3–4 számjegy (A hangposta mellékállomási hívószám)
91 (Two-Way Transfer)* (Beszélgetés átadás gomb)	3–4 számjegy (A hangposta mellékállomási hívószám)
92 (Live Call Screening)* (Behallgatás hangpostaládába érkező hívásba gomb)	Nincs
93 (Live Call Screening Cancel)* (LCS törlés gomb)	Nincs
94 (Answer) (Hívásfogadás gomb)	Nincs
95 (Release) (Bontás gomb)	Nincs
96 (ISDN service) (ISDN szolgáltatás gomb)	max. 24 számjegy (A szolgáltatás hívószáma)
* (Loop-CO) (Általános fővonal gomb)	Nincs
# (Group-CO) (Fővonalcsoport gomb)	01–48 (Trönkcsoport szám)
CO / INTERCOM (ringer frequency) (csengő frekvencia)	1–8 (A csengetés típus száma)
Phantom (ringing on / off) (csengetés be / ki)	1 (off – ki) / 2 (on – be)

* Akkor áll rendelkezésre, ha a Digitális szuperhibrid rendszer olyan digitális rendszerkészülékhez csatlakozik, amely képes kezelni a Panasonic hangposta rendszert. (Olyan rendszer, amely támogatja a digitális rendszerkészülék integrációt, pl. egy KX-TVP100.)

4.3.6 Hívó azonosító kód kijelzésének beállítása (006)

Ön beállíthatja a hívó fél azonosító kódját (hívó ID kód), hogy igénybe vehessen egy speciális főközponti szolgáltatást, a hívó azonosítást. Ha a főközpontból küldött azonosító kód megtalálható a hívó azonosító kódtáblázatban, akkor a „4.3.7 Hívó azonosító név kijelzésének beállítása (007)” programnál megadott, hívó azonosító kód vagy név megjelenik a rendszerkészülék kijelzőjén, miáltal a hívott fél megtudhatja, hogy ki hívja.

Alapbeállítás: Az összes memóriarekesznél: nincs semmi tárolva.

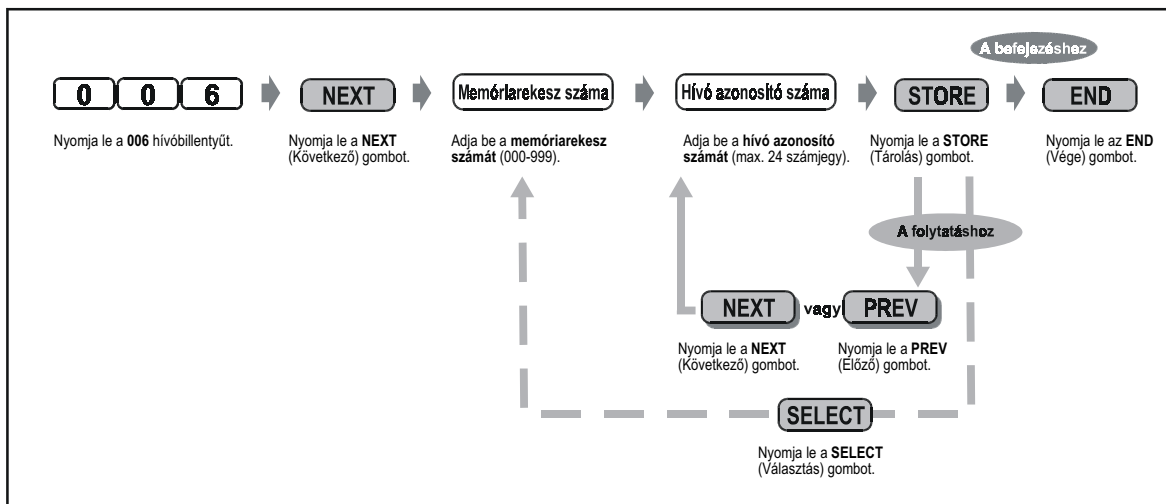

- Bérlokként legfeljebb 1000 db, alközpontokként pedig legfeljebb 2000 db (maximálisan 24 számjegyből álló, a 0-9 számjegyet és a * illetve # karaktert tartalmazó) hívó azonosító kód jelölhető ki.
- A „4.3.7 Hívó azonosító név kijelzésének beállítása (007)” programmal neveket lehet hozzárendelni az azonosító kódokhoz. Ha egy azonosító kódhoz nevet rendelt, akkor a hívott fél rendszerkészülékének kijelzőjén a név és a hívó azonosító kód is megjelenik.

4.3.7 Hívó azonosító név kijelzésének beállítása (007)

A hívó azonosítás szolgáltatás segítségével megjelenik a hívó azonosító kódja vagy neve. Ha a nevet kell megjeleníteni, akkor a „4.3.6 Hívó azonosító kód kijelzésének beállítása (006)” programnál tárolt hívó azonosító kódokhoz tartozó név hozzárendeléshez használja ezt a programot.

Alapbeállítás: Az összes memóriarekesznél: nincs semmi tárolva.

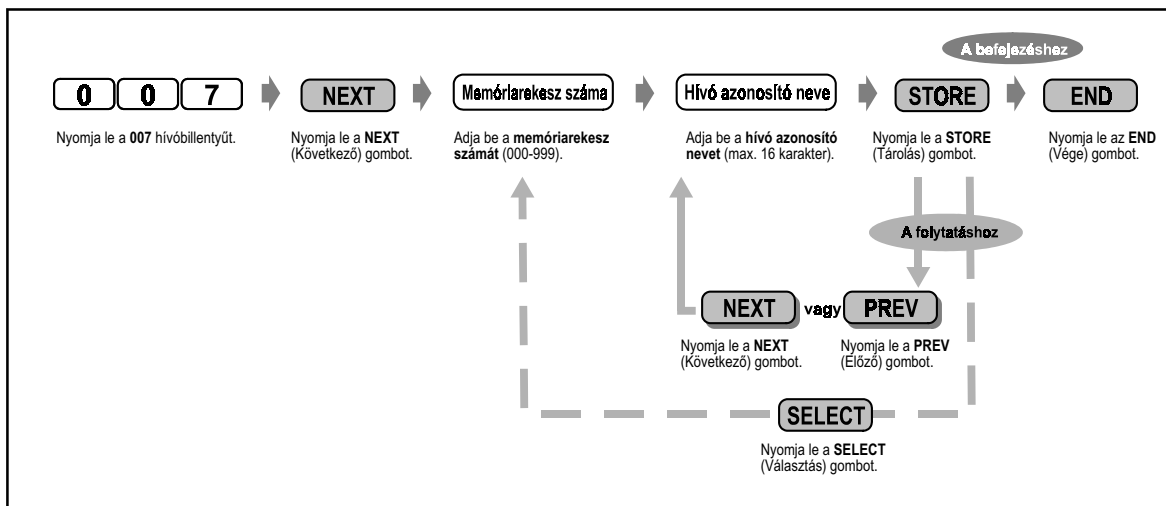

- Bérlekként legfeljebb 1000 db, alközpontokként pedig max. 2000 db hívó azonosító név jelölhető ki. Mindegyik név egy, a „4.3.6 Hívó azonosító kód kijelzésének beállítása (006)” programnál tárolt, hívó azonosító kódhoz tartozik.
- Nem lehet hívó azonosító nevet kijelölni, ha nincs kijelölve a hozzá tartozó hívó azonosító kód.
- A karakterek bevitelét lásd a „4.3 Alközpontjának egyéni beállításai (Felhasználói programozás)” fejezet „Karakter bevitel” pontjánál.

4.3.8 Üzenethagyás beállítása (008)

Ön beprogramozhatja az üzeneteket. Az üzenet, amennyiben a mellékállomási felhasználó beállítja, megjelenik a hívó mellékállomás rendszerkészülékének kijelzőjén, és megadja távollétének okát.

Alapbeállítás:

- | | |
|------------------------------------|-------------------------------------|
| 1: Will Return Soon (Rögtön jövök) | 5: Out until %%/%% (Érkezem: %%/%%) |
| 2: Gone Home (Hazamentem) | (hónap/nap) |
| 3: At Ext %%%% (Hívd: %%%% má.) | 6: In a meeting (Tárgyalok) |
| (mellékállomási hívószám) | 7–9: üres (nincs semmi tárolva) |
| 4: Back at %:% (Érkezem: %:%) | |
| (óra:perc) | |

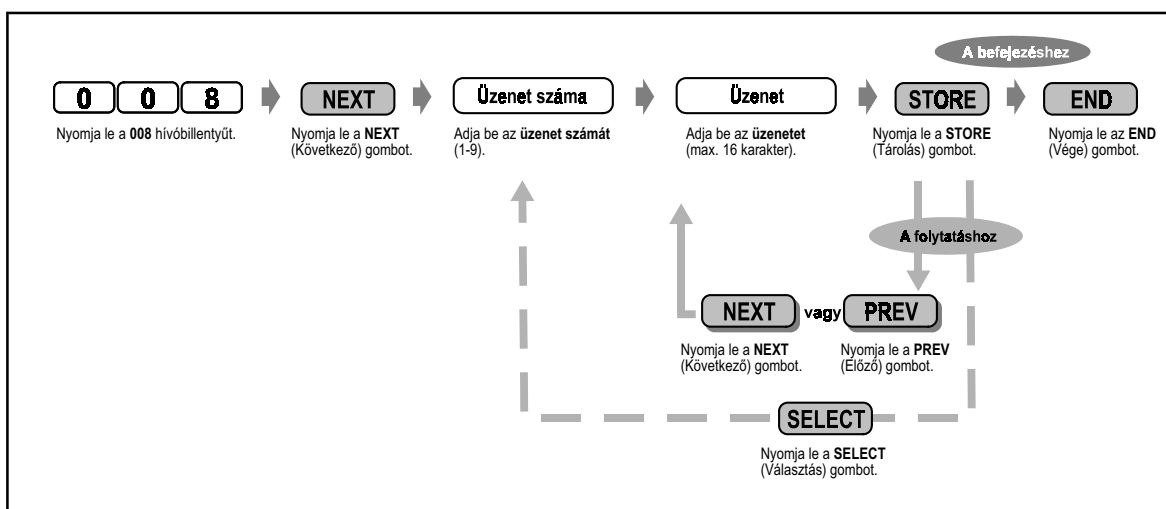

- Legfeljebb kilenc üzenet jelölhető ki. Az 1–6 üzenetet gyárilag programoztuk be, de megváltoztathatók. Az egyes üzenetek legfeljebb 16 karaktert tartalmazhatnak.
- A karakterek bevitelét lásd a „4.3 Alközpontjának egyéni beállításai (Felhasználói programozás)” fejezet „Karakter bevitel” pontjánál.
- Üzenetenként legfeljebb hét „%” karaktert vihet be, amelyek az egyes felhasználók mellékállomásairól programozhatóak. A mellékállomási felhasználó a % karakterek helyére a 0-9 számjegyet, illetve a * és # karaktert írhatja. Ha a mellékállomási felhasználó a „%” karakterek számánál kevesebb számjegyet ad meg, akkor azt javasoljuk, hogy a maradék „%” karaktereket írja át „#” vagy „*” karakterekkel.
- Ha meg akarja tekinteni a kijelzőről kilépett üzenetrészeket, nyomja le a → vagy a ← gombot.

4.3.9 Az azonnali gyorstárcsázás hívószámok beállítása (009)

Ön maximálisan nyolc db azonnali gyorstárcsázási számot (1-8) tárolhat, amelyet az alközpont-hoz csatlakozó, bármelyik mellékállomás igénybe vehet.

Alapbeállítás: Az összes memóriarekesznél: nincs semmi tárolva.

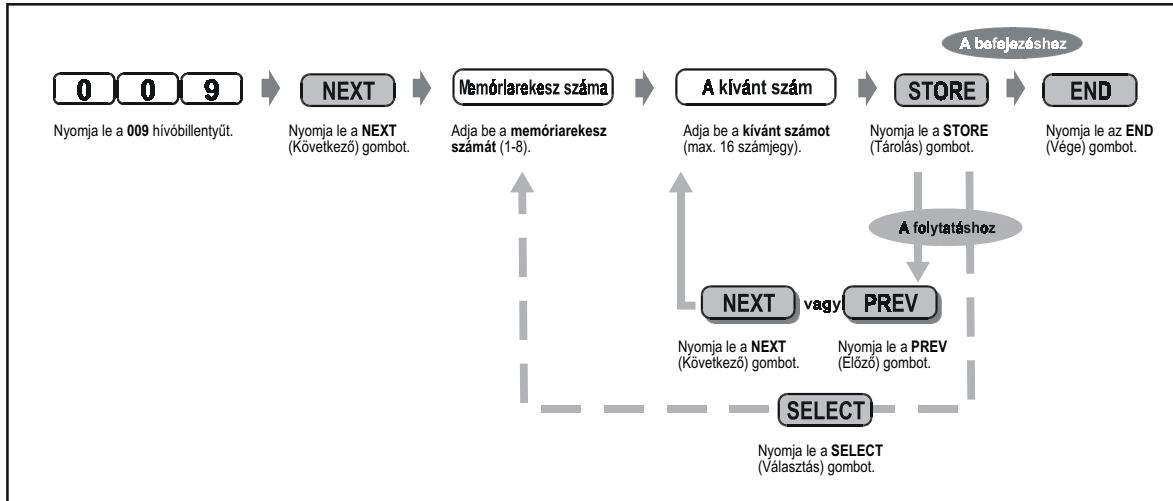

- Az azonnali gyorstárcsázási számoknál legfeljebb 16 számjegyet lehet tárolni, amelyek a 0-9, *, # hívóbillentyűt, illetve a FLASH, PAUSE, SECRET és „-” (kötőjel) gombot tartalmazhatják.
- Mielőtt végrehajtaná ezt a programozást, rendszerprogramozással minden egyes memóriarekeszhez egy szolgáltatás hívószámot kell programoznia.

5. fejezet

Függelék

Ez a fejezet tartalmazza a Hibakeresést, a Szolgáltatás hívószám listát, a Telefonkönyvet, a Hangok listáját és a Műszaki adatokat. Mielőtt a forgalmazóhoz fordulna, olvassa el a „Hibakeresés” fejezetet.

5.1 Hibakeresés

Probléma	Elhárítás
A telefon nem működik megfelelően.	<ul style="list-style-type: none"> Rossz a kábelezés. <ul style="list-style-type: none"> ➔ Ellenőrizze a kábelezést.
Nem tudja használni a telefont.	<ul style="list-style-type: none"> A telefon le van zárva. <ul style="list-style-type: none"> ➔ Szüntesse meg a telefon lezárását. (☞ „Lezárás” a „2.5.4 Annak megakadályozása, hogy mások használják az Ön telefonját (Mellékállomás lezárása) fejezetben, 3.1.4 A beállítások megváltoztatása (Mellékállomás programozása)”) Telefonja kiegészítő berendezés ívpontra csatlakozik (XDP). <ul style="list-style-type: none"> ➔ Rendszerprogramozás szükséges. Forduljon a forgalmazóhoz.
Bizonyos szolgáltatások nem működnek.	<ul style="list-style-type: none"> A rendszerfelelős esetleg letiltott bizonyos szolgáltatásokat. <ul style="list-style-type: none"> ➔ Forduljon a rendszerfelelőshöz. Megváltoztak a szolgáltatás hívószámai. <ul style="list-style-type: none"> ➔ Ellenőrizze mire változtak, és próbálja meg újra.
Még ha követi is az útmutató utasításait, akkor sem működik egyik szolgáltatás sem, amikor rendszerkészüléket használ.	<ul style="list-style-type: none"> A belső vonal nem foglalódott le. A kézibeszélő felemelésekor illetve az SP-PHONE / MONITOR gomb lenyomásakor a lefoglalt vonal egyéni beállítás miatt megváltozott. (☞ „4.1.1 Kezdeti beállítások”) <ul style="list-style-type: none"> ➔ A kezelési útmutatóban a kézibeszélő felemelése illetve az SP-PHONE / MONITOR gomb lenyomása egy belső vonal lefoglalását jelenti. Ha ezt a beállítást megváltoztatták, akkor a kézibeszélő felemelése illetve az SP-PHONE / MONITOR gomb lenyomása után nyomja le az INTERCOM / PDN gombot, és kövesse az utasításokat.
A párhuzamosan kapcsolt, hagyományos, kéthuzalos telefonkészülékek nem csengetnek.	<ul style="list-style-type: none"> Ez az alapbeállítás. <ul style="list-style-type: none"> ➔ Változtassa a beállítást csengetésre. (☞ „2.7.13 A párhuzamosan csatlakoztatott telefonkészülék csengetésének beállítása (Párhuzamos telefon csatlakoztatás)”)
A telefon nem működik, amikor az egyéni beállításokat vagy az egyéb beállításokat használja. (Egy gombnyomásos tárcsázás, hívásátirányítás célállomása stb.)	<ul style="list-style-type: none"> Megváltoztatták a mellékállomás vonalát. Nem törölte az előző telefonkészülekről használt beállításokat. <ul style="list-style-type: none"> ➔ Törölje a beállításokat, majd programozza be újra a kívánt beállításokat. (☞ „2.7.14 A szolgáltatások beállításainak törlése mellékállomásán (Mellékállomásról programozott szolgáltatások alaphelyzetbe állítása) az „Összes beállítás törlése” a „4.1.1 Kezdeti beállítások” fejezetben, a „Gomb adatok törlése” a „4.1.2 A gombok egyéni beállításai” fejezetben)
Rendszerkészülékén nincs funkció gomb.	<ul style="list-style-type: none"> Vannak olyan típusok, amelyeken nincs funkció gomb. <ul style="list-style-type: none"> ➔ Egy rugalmas gombot változtasson a kívánt gombbá. (☞ „4.1.2 A gombok egyéni beállításai”) <ul style="list-style-type: none"> ➔ A funkció gomb lenyomása helyett adja be az adott szolgáltatás hívószámát. (☞ „2.1 Mielőtt a telefonokat üzemeltetné”)

Probléma	Elhárítás
Nem tud kimenő hívást kezdeményezni	<ul style="list-style-type: none"> • A telefon le van zárva. <ul style="list-style-type: none"> ➔ Szüntesse meg a telefon lezárását (lásd „Lezárás” a „2.5.4 Annak megakadályozása, hogy mások használják az Ön telefonját (Mellékállomás lezárása)” fejezetben, „3.1.4 A beállítások megváltoztatása (Mellékállomás programozása)”) • Aktiválták a híváskorlátozást. <ul style="list-style-type: none"> ➔ Forduljon a rendszerfelelőshöz vagy a forgalmazóhoz. • Díjkielzési kód beadására van szükség. (lásd „2.2.5 Hívás korlátozás nélkül”) • Egy másik alközpont csatlakozik a rendszerhez. <ul style="list-style-type: none"> ➔ Szükség van a fölérendelt alközpont elérési kódjára (lásd „2.8.2 Ha fölérendelt alközpontot csatlakoztatott”) • Semmit sem tárcsázott a híváskezdeményezést követő 10 másodpercen belül. <ul style="list-style-type: none"> ➔ Bontson, majd emelje fel újra a kézibeszélőt vagy nyomja le újra az SP-PHONE / MONITOR gombot, és tárcsázzon ismét.
Tájékoztató hangot hall vagy a kijelzőn a „Restricted” (korlátozva) üzenet jelenik meg.	<ul style="list-style-type: none"> • A telefon le van zárva. <ul style="list-style-type: none"> ➔ Szüntesse meg a telefon lezárását (lásd „Lezárás” a „2.5.4 Annak megakadályozása, hogy mások használják az Ön telefonját (Mellékállomás lezárása)” fejezetben, „3.1.4 A beállítások megváltoztatása (Mellékállomás programozása)”) • Aktiválták a híváskorlátozást. <ul style="list-style-type: none"> ➔ Forduljon a rendszerfelelőshöz vagy a forgalmazóhoz. • Díjkielzési kód beadására van szükség. (lásd „2.2.5 Hívás korlátozás nélkül”)
Nem tud fővonalit hívást kezdeményezni az automatikus hívógombbal sem gyorstárcsázással.	<ul style="list-style-type: none"> • Nem tárolta el a fővonalit előválasztó kódját. <ul style="list-style-type: none"> ➔ A fővonalit hívásokhoz előválasztó kód szükséges. (lásd „2.2.2 Tárcsázás egyszerű módon”, „Nevék és számok tárolása az egyéni rövidített hívószámokkal való gyorstárcsázáshoz” a „2.10.4 A KX-T7433, KX-T7436 és KX-T7235 típusú készülék használata” fejezetben, „4.1.2 A gombok egyéni beállításai”)
Nem emlékszik a szolgáltatások hívószámaira.	<ul style="list-style-type: none"> ➔ Kérje meg a forgalmazót, hogy változtassa meg a szolgáltatások hívószámait az Ön számára könnyebben használhatókra. ➔ Tárolja a szolgáltatás hívószámokat automatikus hívógombokba (lásd „4.1.2 A gombok egyéni beállításai”)
Amikor egy külső (fővonalit) féllal beszél, a vonal elbomlik.	<ul style="list-style-type: none"> • Lejárt az időkorlát. (lásd „Hívás átadása külső félnek a „2.4.3 Hívásátadás” fejezetben, „Kilépés a konferenciából a „2.4.5 Három résztvevős beszélgetés (Konferencia)” fejezetben). <ul style="list-style-type: none"> ➔ Ha szükséges, forduljon a forgalmazóhoz, hogy növelje meg az időkorlátot.
Nem működik az újratárcsázás.	<ul style="list-style-type: none"> • A tárolt szám 24 számjegynél hosszabb, vagy mellékállomási hívószám. (lásd „2.2.3 Ismételt hívás (újrátárcsázás)”)
Nem tudja használni a némítást a beszélgetés során.	<ul style="list-style-type: none"> • A kézibeszélőt használja. (lásd „2.4.6 Némítás”)
Nem tudja használni a számítógépes szolgáltatásokat, a telefonos banki szolgáltatásokat stb.	<ul style="list-style-type: none"> • DTMF (Tone) jelek szükségesek. (lásd „A tárcsázási mód átváltása (áttérés impulzusosról DTMF választásra)” a „2.2.5 Hívás korlátozás nélkül” fejezetben)

Probléma	Elhárítás
A személyi számítógép és telefax kommunikáció sikertelen volt.	<ul style="list-style-type: none"> • A kommunikációt esetleg megszakította egy jelzőhang. (☞ „2.7.11 Vonalának védelme a jelzőhangoktól (Adatvonal biztosítás)”)
Nem tud várakozó hívás hangjelzést küldeni a hívott mellékállomásnak.	<ul style="list-style-type: none"> • A másik fél nem állította be a várakozó hívás jelzése szolgáltatást. (☞ „Várakozó hívás jelzés küldése / kopogtatás [BSS] a „2.2.4 Amikor a hívott vonal foglalt vagy nem jelentkezik” fejezetben, „2.7.3 Várakozó hívás jelzés vétele (Várakozó hívás jelzése / Érkező hívás bejelentése felemelt kézibeszélő mellett [OHCA] / „Kezelői” OHCA)”) • A másik fél beállította az adatvonal biztosítást. (☞ „2.7.11 Vonalának védelme a jelzőhangoktól (Adatvonal biztosítás)”)
Elfelejtette a lezáró kódot / a behallgatás hangpostáladába érkező hívásba [LCS] jelszót.	<ul style="list-style-type: none"> ➔ Kérje meg a rendszerfelelőst vagy a kezelőt, hogy segítsen Önnek. (☞ „3.1.4 A beállítások megváltoztatása (Mellékállomás programozása)”)
A háttérzene hirtelen beindul.	<ul style="list-style-type: none"> ➔ Kapcsolja ki a zenét. (☞ „2.7.10 A háttérzene bekapcsolása (BGM)”, „3.2.1 Külső háttérzene bekapcsolása (Háttérzene [BGM] – külső)”)
Nem akarja, hogy a memóriában tárolt szám megjelenjen a kijelzőn.	<ul style="list-style-type: none"> ➔ Titkosítsa a számot. (☞ „Nevék és számok tárolása az egyéni rövidített hívószámokkal való gyorstárcsázáshoz” a „2.10.4 A KX-T7433, KX-T7436 és KX-T7235 típusú készülék használata” fejezetben)
A kijelző nem jeleníti meg az útmutatóban leírt üzenetet.	<ul style="list-style-type: none"> • A telefonkészülék nem Panasonic rendszerkészülék. <ul style="list-style-type: none"> ➔ Ebben az útmutatóban azokat az üzeneteket mutatjuk be, amelyek csak a Panasonic rendszerkészülékeken (pl. KX-T7436) jelennek meg. (☞ „Kijelző” a „2.1 Mielőtt a telefonokat üzemeltetné” fejezetben)
Ellenőrizni kívánja saját mellékállomási hívószámát és a mellékállomási port fizikai számát.	<ul style="list-style-type: none"> (☞ „Saját mellékállomási hívószámának ellenőrzése” a „4.1 Telefonjának egyéni beállításai (Mellékállomás programozása” fejezetben)
A dátum és az idő kijelzés nem pontos.	<ul style="list-style-type: none"> • Állítsa be felhasználói programozással a dátumot és a pontos időt. (☞ „4.3.1 A dátum és időpont beállítása (000)”)
A kijelzés nem jól látható.	<ul style="list-style-type: none"> • A szünetmentes memória táplálást biztosító lítium akkumulátort ki kell cserélni. <ul style="list-style-type: none"> ➔ Forduljon a forgalmazóhoz.
Meg kívánja különböztetni a hangokat.	<ul style="list-style-type: none"> (☞ „Az aktuális beállítás nyugtázása” és „Az összes beállítás törlése” a „4.1.1 Kezdeti beállítások” fejezetben, „Az egyes CO (fővonal) gombok csengetésének megkülönböztetése (csak digitális rendszerkészülékeknél)” a „4.1.2 A gombok egyéni beállításai” fejezetben)
Figyelmeztető hangot hall a telefonból.	<ul style="list-style-type: none"> • A kézibeszélő hosszabb ideje mellé van téve. <ul style="list-style-type: none"> ➔ Tegye a helyére a kézibeszélőt.
Világít a MESSAGE (Üzenet) gomb kijelzője.	<ul style="list-style-type: none"> • Egy másik mellékállomás várakozó üzenet kijelzést hagyott Önnek, miközben Ön telefonált vagy elhagyta a helyét.

Probléma	Elhárítás
Hálózatkimaradás lép fel.	<p>Ha hálózatkimaradás lép fel...</p> <p>Az alközpont és a Panasonic rendszerkészülékek minden funkciója leáll. A megadott mellékállomások automatikusan rákapcsolódnak a kijelölt fővonalakra (vonalváltó). Ez lehetővé teszi a fővonalon történő beszélgetést az előre kijelölt mellékállomások és fővonalak között:</p> <ul style="list-style-type: none">➔ Ha további információra van szüksége, forduljon a forgalmazóhoz. <p>A belső hívások és a szolgáltatások nem működnek.</p> <p>Ha a hálózatkimaradás után visszaáll a táplálás ...</p> <p>Alközpontja automatikusan újra indul a tárolt adatokkal. A rendszer a memóriában tárolt adatokat a gyárilag behelyezett lítium akkumulátor segítségével mind megőrzi, kivéve az Automatikus visszahívás – várakozás foglalt vonalra (Foglalt vonal előzetes lefoglalása) és a tartásban lévő hívások adatait.</p>

5.2 Szolgáltatás hívószámok listája

A rendszerben rugalmas szolgáltatás hívószámok és fix szolgáltatás hívószámok találhatók.

◆◆ Rugalmas szolgáltatás hívószámok

Az alábbiakban felsorolt számok alapbeállítások. Ha rendszerprogramozással megváltoztatja a rugalmas hívószámokat, akkor az újonnan kiosztott számokat írja be a listába, hogy később is megtalálja azokat.

Szolgáltatás	Alapbeállítás	Kiosztott szám	További számjegyek
Kezelő hívása	0		
Fővonal előválasztó kód / ARS	9		
Fővonalcsoport száma	8		01-48
Társközponti vonal előválasztó kód	77		
Előre beállított fél hívása a kézibeszélő felemelésével (Forró drót) / törlés / tárolás	74		1 / 0 / 2+telefonszám+#
Hívás a mellékállomása memóriájában tárolt számok segítségével A számok tárolása	3* 30		0-9 [0-9]+telefonszám+#
Hívás az alközpontban tárolt számok segítségével	*		000-999
Az Ön által utoljára tárcsázott szám újrAhívása	#		
Foglalt vonal előzetes lefoglalásának törlése	46		
Várakozó üzenet jelzésének beállítása / törlés / visszahívás / a vett kijelzés törlése	70		1+mell. szám / 0+mell. szám / 2 / 0+saját mell. szám
A 31. bejövő hívás naplóban tárolása / figyelmen kívül hagyása	56		1 / 0
Más hívásának átvétele – fővonal (CO) hívás – hívásátvételi csoport – irányított hívásátvétel	4* 40 41		mell. hívószám
Tartás illetve hívás kivétele tartásból	50		
Hívás kivétele tartásból, másik mellékállomásról – fővonal hívás – mellékállomási hívás / fővonal hívás	53 51		a trónk port fizikai száma mell. hívószám
Hívás várakoztatása rendszer parkoló zónában illetve kivétel várakoztatásból	52		00-99
Személykeresés illetve átadás és személykeresés – az összes eszközre / az összes személykereső csoportra / az egyéni személykereső csoportra – az összes külső hangszóróra / egyéni telefonkészülék hangszórójára	32 / 33 32		* / # / 0 / 01-16 0 / 1 / 2
Jelentkezés a külső hangszóró segítségével érkező személykeresésre vagy bejövő hívásra	42		1 / 2
Jelentkezés a telefonkészülékekből érkező személykeresésre.	43		

Szolgáltatás	Alapbeállítás	Kiosztott szám	További számjegyek
Várakozó hívás jelzés vagy hang vétele illetve elutasítása nincs hang / hang / OHCA / „kezelői” OHCA	731		0 / 1 / 2 / 3
Külső szolgáltatások elérése	6		
Hívásának átirányítása – feltétel nélkül / foglalt feltétellel / nem jelentkezik feltétellel / foglalt illetve nem jelentkezik feltétellel: – fővonalra (CO) – törlés – „Follow Me” / törlés	710 ↓		[2 / 3 / 4 5]+[0-2]+mell. szám 6+telefonszám+# 0 [7 / 8]+a saját mell. szám
A bejövő hívások elutasítása (DND – Hívásvédelem / „Ne zavarj”) / törlés	↓		1 / 0
Üzenet megjelenítése a hívó fél kijelzőjén / törlés	750		[1-9]+(paraméter) / 0
Bekapcsolódás egy híváselosztási csoportba / kilépés	45		1 / 0
Hívás díjközlési kóddal	49		kód+[# vagy 99]
Hívás az Ön jogosultságával	47		jelszó+a saját mell. szám
Az időzített riasztó hívás beállítása (Ébresztés) / törlés / megtekintés	761		1+idő + [0 (AM) / 1 (PM)]+ [0 (egyszer) / 1 (naponta)] / 0 / 2
A jelzőhangok elutasítása / fogadása	730		1 / 0
Az alábbiak megtiltása a többi mellékállomás számára: – betekintés az Ön hívásnaplójába / engedélyezés – telefonjának használata / engedélyezés – hívásainak átvétele / engedélyezés – személykeresés a hangszórón át / engedélyezés – belépés az Ön hívásába / engedélyezés	57 762 720 721 733		Háromjegyű kód kétszer / tárolt kód Háromjegyű kód kétszer / tárolt kód 1 / 0 1 / 0 1 / 0
A párhuzamosan csatlakoztatott telefonkészülék csenget / nem csenget	39		1 / 0
A szolgáltatások beállításainak törlése mellékállomásán	790		
A szám megjelenítése a hívott és a hívó fél telefonjá- nak kijelzőjén [CLIP/COLP], fővonal / mellékállomás	711		1 / 2
A szám megjelenítésének letiltása a hívott fél telefon- jának [CLIR], tiltás / engedélyezés / egyszeri beállítás	59		2 / 0 / 1
A szám megjelenítésének letiltása a hívó fél telefonjá- nak [COLR], tiltás / engedélyezés	58		1 / 0
Kaputelefon hívása	31		1-8
Ajtónyitás egy adott telefonról	55		1-8

Szolgáltatás	Alapbeállítás	Kiosztott szám	További számjegyek
A behallgatás hangpostaládába érkező hívásba jel- szavának beállítása / törlése	799		Háromjegyű kód kétszer / tárolt kód
Az „átvitt” mellékállomás indítása / befejezése	727		1 / 0+a kiinduló mellékállomás hívószáma
Külső modem vezérlése	791		[1-5]
A fogadásra váró UCD hívások számának figyelése / törlés	725		az UCD csoport mell. hívószáma / *
* Riasztás beállítása / törlés / megtekintés	7*		1+mell. hívószám +idő+ [0 (AM) / 1 (PM)]+ [0 (egyszer) / 1 (naponta)] / 0+mell. hívószám / 2+mell. hívószám
* A hívásvédelem szolgáltatás beállítása más mellék- állomáson, beállítás / törlés	722		a cél mellékállomás hívószáma
* A hívásátírányítást beállított mellékállomás hívása	723		a cél mellékállomás hívószáma
* A külső háttérzene be / kikapcsolása	35		
Nappali / éjszakai üzemmód átváltása – nappalira / éjszakaira	78		0 / 1
* Kimenő üzenet (OGM) felvétele / lejátszása	36		1 / 2+1-8
* Trönk kiszúrás, beállítás / törlés / ellenőrzés	726		1 / 0 / 2 +a trönk port fizikai száma
* Trönk ellenőrzés	724		a trönk port fizikai száma

*: Csak a kezelő / rendszerfelelős

◆◆ Fix szolgáltatás hívószámok

Szolgáltatás	1. típus (alapértelmezés)	2. típus
Amikor foglaltsági hangot hall: Foglalt vonal előzetes lefoglalása Várakozó hívás jelzése / Érkező hívás bejelentése felemelt kézibeszélő mellett [OHCA] / „Kezelői” OHCA) Befigyelés foglalt vonalra	6 1 2	6 2 3
Amikor „Ne zavarj” hangot hall: A hívásvédelem megkerülése	1	2
Amikor hív vagy beszélgetést folytat: Díjközlési kód határoló Átkapcsolható hívásjelzés – csengetéssel / beszédhanggal Konferencia kapcsolás Ajtónyitó Áttérés impulzusosról DTMF választásra	# / 99 * 3 5 *#	# / 99 * 3 5 *#
Amikor a mellékállomás kézibeszélője a helyén van és az SP-PHONE / MONITOR gomb nincs lenyomva: A háttérzene (BGM) be- / kikapcsolása Nappali / éjszakai üzemmód kijelzése A pontos idő / a saját mellékállomási hívószám kijelzésének átkapcsolása	1 # *	HOLD / TRANSFER (Tartás / Átadás) # *
Amikor fővonalai hívás érkezik (A hívó azonosító információjának fogadása): A fővonal név / hívó azonosító szám / hívó azonosító név átkapcsolása	*	*



- Az 1. és 2. típusú fix szolgáltatás hívószámok rendszerprogramozással választhatók ki (Alapbeállítás: 1. típus).

◆◆ **Alközponti (közös) rövidített hívószámok**

Rövidített hívószám	Név	Telefonszám	Rövidített hívószám	Név	Telefonszám
000			046		
001			047		
002			048		
003			049		
004			050		
005			051		
006			052		
007			053		
008			054		
009			055		
010			056		
011			057		
012			058		
013			059		
014			060		
015			061		
016			062		
017			063		
018			064		
019			065		
020			066		
021			067		
022			068		
023			069		
024			070		
025			071		
026			072		
027			073		
028			074		
029			075		
030			076		
031			077		
032			078		
033			079		
034			080		
035			081		
036			082		
037			083		
038			084		
039			085		
040			086		
041			087		
042			088		
043			089		
044			090		
045			091		

Rövidített hívószám	Név	Telefonszám	Rövidített hívószám	Név	Telefonszám
092			138		
093			139		
094			140		
095			141		
096			142		
097			143		
098			144		
099			145		
100			146		
101			147		
102			148		
103			149		
104			150		
105			151		
106			152		
107			153		
108			154		
109			155		
110			156		
111			157		
112			158		
113			159		
114			160		
115			161		
116			162		
117			163		
118			164		
119			165		
120			166		
121			167		
122			168		
123			169		
124			170		
125			171		
126			172		
127			173		
128			174		
129			175		
130			176		
131			177		
132			178		
133			179		
134			180		
135			181		
136			182		
137			183		

Rövidített hívószám	Név	Telefonszám	Rövidített hívószám	Név	Telefonszám
184			230		
185			231		
186			232		
187			233		
188			234		
189			235		
190			236		
191			237		
192			238		
193			239		
194			240		
195			241		
196			242		
197			243		
198			244		
199			245		
200			246		
201			247		
202			248		
203			249		
204			250		
205			251		
206			252		
207			253		
208			254		
209			255		
210			256		
211			257		
212			258		
213			259		
214			260		
215			261		
216			262		
217			263		
218			264		
219			265		
220			266		
221			267		
222			268		
223			269		
224			270		
225			271		
226			272		
227			273		
228			274		
229			275		

Rövidített hívószám	Név	Telefonszám	Rövidített hívószám	Név	Telefonszám
276			322		
277			323		
278			324		
279			325		
280			326		
281			327		
282			328		
283			329		
284			330		
285			331		
286			332		
287			333		
288			334		
289			335		
290			336		
291			337		
292			338		
293			339		
294			340		
295			341		
296			342		
297			343		
298			344		
299			345		
300			346		
301			347		
302			348		
303			349		
304			350		
305			351		
306			352		
307			353		
308			354		
309			355		
310			356		
311			357		
312			358		
313			359		
314			360		
315			361		
316			362		
317			363		
318			364		
319			365		
320			366		
321			367		

Rövidített hívószám	Név	Telefonszám	Rövidített hívószám	Név	Telefonszám
368			414		
369			415		
370			416		
371			417		
372			418		
373			419		
374			420		
375			421		
376			422		
377			423		
378			424		
379			425		
380			426		
381			427		
382			428		
383			429		
384			430		
385			431		
386			432		
387			433		
388			434		
389			435		
390			436		
391			437		
392			438		
393			439		
394			440		
395			441		
396			442		
397			443		
398			444		
399			445		
400			446		
401			447		
402			448		
403			449		
404			450		
405			451		
406			452		
407			453		
408			454		
409			455		
410			456		
411			457		
412			458		
413			459		

Rövidített hívószám	Név	Telefonszám	Rövidített hívószám	Név	Telefonszám
460			506		
461			507		
462			508		
463			509		
464			510		
465			511		
466			512		
467			513		
468			514		
469			515		
470			516		
471			517		
472			518		
473			519		
474			520		
475			521		
476			522		
477			523		
478			524		
479			525		
480			526		
481			527		
482			528		
483			529		
484			530		
485			531		
486			532		
487			533		
488			534		
489			535		
490			536		
491			537		
492			538		
493			539		
494			540		
495			541		
496			542		
497			543		
498			544		
499			545		
500			546		
501			547		
502			548		
503			549		
504			550		
505			551		

Rövidített hívószám	Név	Telefonszám	Rövidített hívószám	Név	Telefonszám
552			598		
553			599		
554			600		
555			601		
556			602		
557			603		
558			604		
559			605		
560			606		
561			607		
562			608		
563			609		
564			610		
565			611		
566			612		
567			613		
568			614		
569			615		
570			616		
571			617		
572			618		
573			619		
574			620		
575			621		
576			622		
577			623		
578			624		
579			625		
580			626		
581			627		
582			628		
583			629		
584			630		
585			631		
586			632		
587			633		
588			634		
589			635		
590			636		
591			637		
592			638		
593			639		
594			640		
595			641		
596			642		
597			643		

Rövidített hívószám	Név	Telefonszám	Rövidített hívószám	Név	Telefonszám
644			690		
645			691		
646			692		
647			693		
648			694		
649			695		
650			696		
651			697		
652			698		
653			699		
654			700		
655			701		
656			702		
657			703		
658			704		
659			705		
660			706		
661			707		
662			708		
663			709		
664			710		
665			711		
666			712		
667			713		
668			714		
669			715		
670			716		
671			717		
672			718		
673			719		
674			720		
675			721		
676			722		
677			723		
678			724		
679			725		
680			726		
681			727		
682			728		
683			729		
684			730		
685			731		
686			732		
687			733		
688			734		
689			735		

Rövidített hívószám	Név	Telefonszám	Rövidített hívószám	Név	Telefonszám
736			782		
737			783		
738			784		
739			785		
740			786		
741			787		
742			788		
743			789		
744			790		
745			791		
746			792		
747			793		
748			794		
749			795		
750			796		
751			797		
752			798		
753			799		
754			800		
755			801		
756			802		
757			803		
758			804		
759			805		
760			806		
761			807		
762			808		
763			809		
764			810		
765			811		
766			812		
767			813		
768			814		
769			815		
770			816		
771			817		
772			818		
773			819		
774			820		
775			821		
776			822		
777			823		
778			824		
779			825		
780			826		
781			827		

Rövidített hívószám	Név	Telefonszám	Rövidített hívószám	Név	Telefonszám
828			874		
829			875		
830			876		
831			877		
832			878		
833			879		
834			880		
835			881		
836			882		
837			883		
838			884		
839			885		
840			886		
841			887		
842			888		
843			889		
844			890		
845			891		
846			892		
847			893		
848			894		
849			895		
850			896		
851			897		
852			898		
853			899		
854			900		
855			901		
856			902		
857			903		
858			904		
859			905		
860			906		
861			907		
862			908		
863			909		
864			910		
865			911		
866			912		
867			913		
868			914		
869			915		
870			916		
871			917		
872			918		
873			919		

Rövidített hívószám	Név	Telefonszám	Rövidített hívószám	Név	Telefonszám
920			966		
921			967		
922			968		
923			969		
924			970		
925			971		
926			972		
927			973		
928			974		
929			975		
930			976		
931			977		
932			978		
933			979		
934			980		
935			981		
936			982		
937			983		
938			984		
939			985		
940			986		
941			987		
942			988		
943			989		
944			990		
945			991		
946			992		
947			993		
948			994		
949			995		
950			996		
951			997		
952			998		
953			999		
954					
955					
956					
957					
958					
959					
960					
961					
962					
963					
964					
965					

◆◆ **Azonnali gyorstárcsázási számok**

Név	Gyorstárcsázási szám
-----	-----
-----	-----
-----	-----
-----	-----
-----	-----
-----	-----
-----	-----
-----	-----

◆◆ **Egyéni rövidített hívószámok**

Rövidített hívószám	Név	Telefonszám	Rövidített hívószám	Név	Telefonszám
0	-----	-----	5	-----	-----
1	-----	-----	6	-----	-----
2	-----	-----	7	-----	-----
3	-----	-----	8	-----	-----
4	-----	-----	9	-----	-----

Megjegyzés: Szükség esetén készítsen erről az oldalról másolatot.

5.4 Mi ez a hang?

◆◆ Amikor a kézibeszélő a helyén van illetve az SP-PHONE / MONITOR gomb nincs lenyomva

Csengetések

1. típusú csengetés

- Bejövő mellékállomási hívás
- Egy mellékállomási hívás az előre megszabott időnél hosszabb ideig van tartásban (Alapbeállítás: 60 másodperc).

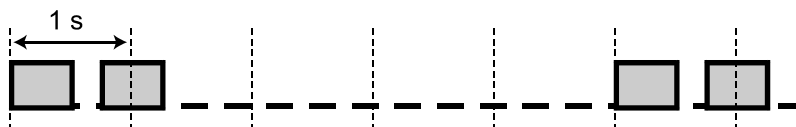

2. típusú csengetés

- Bejövő fővonalis hívás
- Egy fővonalis hívás az előre megszabott időnél hosszabb ideig van tartásban (Alapbeállítás: 60 másodperc).



3. típusú csengetés

- Bejövő kaputelefon hívás
- Időzített riasztó hívás (Ébresztés) érkezett.

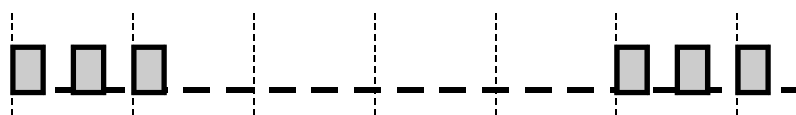

4. típusú csengetés

- Egy előre lefoglalt fővonalis vagy egy mellékállomás felszabadult.
- Egy hívó üzenetet hagyott az Ön postaládájában (Behallgatás hangpostaládába érkező hívásba – Titkos üzemmód).

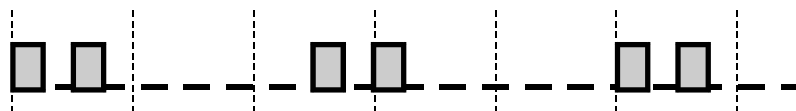

◆◆ Amikor a kézibeszélőt felemelte illetve az SP-PHONE/MONITOR gombot lenyomta

Tárcsázási hangok

1. típusú tárcsázási hang

Normál (Nincsenek beállítva a 2–4. típusú hangoknál megadott szolgáltatások.)



2. típusú tárcsázási hang

Az alábbi szolgáltatásokat állította be:

- Ébresztés
- Hívásátirányítás
- Várakozó hívás jelzése
- Előre beállított fél hívása a kézibeszélő fel-emelésével vagy az SP-PHONE / MONITOR gomb lenyomásával
- A háttérzene bekapcsolása
- Üzenet kijelzése a hívónak
- Az alábbiak visszautasítása:
 - jelzőhang
 - bejövő hívás
- Annak megakadályozása, hogy mások
 - átvegyék az Ön hívásait
 - használják telefonját
 - belépjenek az Ön hívásába
 - az Ön telefonja hangszóróján keresztül személykeresés bemondást küldjenek

**3. típusú tárcsázási hang**

- Éppen az időzített riasztó hívásra (Ébresztésre) jelentkezik.
- A hang kikapcsolásához adjon be egy díjközlési kódot.

**4. típusú tárcsázási hang**

Várakozó üzenet jelzést fogadott.

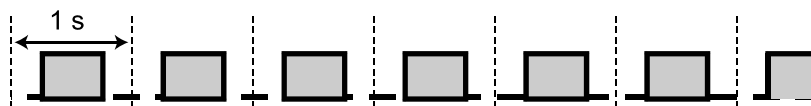
◆◆ **Amikor hívásokat kezdeményez****Foglaltsági hang****Tájékoztató hang**

- A fónal, amelyet megpróbált lefoglalni, nincs kiosztva vagy elutasítás.
- Hibás díjközlési kódot adott be.

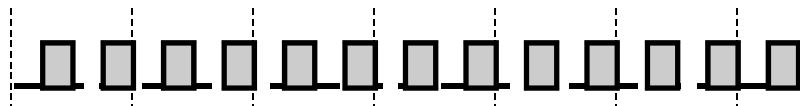

Csengetési visszhang**Hívásvédelem („Ne zavarj”) hang**

A hívott mellékállomás el-
utasítja a bejövő hívásokat.

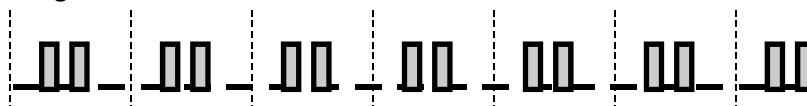

◆◆ **Amikor felemeli kézibeszélőt illetve lenyomja az SP-PHONE /
MONITOR gombot**

Jelzőhangok**1. típusú hang**

Várakozó hívás jelzése
(alapbeállítás)

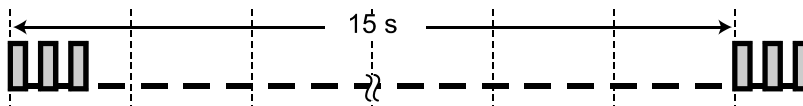
**2. típusú hang**

Várakozó hívás jelzése egy
másik mellékállomástól

**3. típusú hang**

Várakozó hívás jelzése a
főközpontból

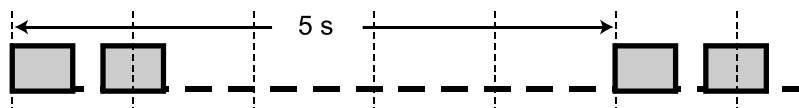
**4. típusú hang**

Egy hívás az előre meg-
szabott időnél hosszabb
ideig van tartásban (Alap-
beállítás: 60 másodperc).

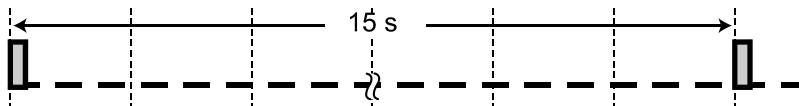

◆◆ **Amikor egy külső féllel beszélget**

Figyelmeztető hang

A rendszer ezt a hangot
az időkorlát elérése előtt
15, 10 és 5 másodperccel
küldi.



◆◆ Amikor beállítja a szolgáltatásokat vagy programoz

Nyugtázó hangok

1. típusú hang

- Annak beállítása / törlése, hogy megakadályozzon másokat az Ön telefonjának használatában.
- Az új beállítás eltér a mellékállomási / felhasználói programozással beállított, előző értéktől.
- A mellékállomási / felhasználói programozás beállítás-változtatása sikeresen befejeződött.



2. típusú hang

- A szolgáltatás beállítása sikeresen befejeződött.
- Külső hangszórón át végzett személykeresés előtt
- Az új beállítás meg-egyezik a mellékállomási / felhasználói programozással beállított előző értékkel.

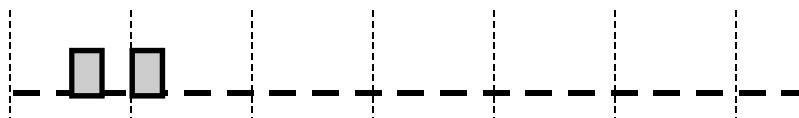

3. típusú hang

Az alábbi szolgáltatások végrehajtása előtt:

- Hívás kivétele tartásból
- Hívásátvétel
- Személykeresés / Jelentkezés személykeresésre
- A hangszórón át érkező hívás fogadása

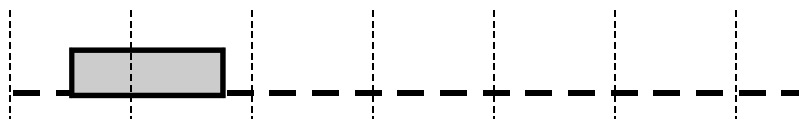

4. típusú hang

Három résztvevős beszélgetés létrehozása illetve kilépés a konferenciából



5.5 Műszaki adatok

◆◆ Általános leírás

Adat	Leírás	
Alközpont kapacitás	Fővonal	max. 192
	Mellékállomás	max. 448
Táplálás	Primer Szekunder Hálózatkimaradás	220-240 VAC, 50 / 60 Hz Rendszer tápfeszültség: 30 V Áramkörök tápfeszültsége: ± 5 V, ± 15 V <ul style="list-style-type: none"> A memória szünetmentes táplálásának időtartama: hét év a gyárilag biztosított lítium akkumulátorokkal Vonalátkapcsolás hálózatkimaradásakor – vonalváltó funkció Az ajánlott akkumulátorokkal (a két db 12 VDC 40 Ah autóakkumulátorral) az alközpont mintegy négy órán át üzemel.
Tárcsázás	Kimenő (fővonal) / belső (mellékállomási) Tárcsáimpulzusok (DP) 10 pps, 20 pps, DTMF (Tone) tárcsázás Tárcsázási mód konverzió	DP-DTMF, DTMF-DP
Csatlakozók	LCO fővonalak ISDN vonalak Mellékállomások Személykereső kimenet Külső zeneforrás bemenet	Amphenol csatlakozó Moduláris csatlakozó (RJ45) Amphenol csatlakozó Tűs csatlakozó (RCA JACK) Kéteriű csatlakozó (MINIJACK 3,5 mm 9 / 64" átmérővel)
SMDR (Részletes egyéni számla – hívásrészletező)	Interfész Kimeneti eszköz Részletes hívásadatok	Soros interfész (RS-232C)/(D-SUB, 25-pontos) Nyomtató / személyi számítógép Dátum, időpont, mellékállomási hívószám, a fővonal száma, a hívott szám, a csengetés időtartama, a hívás időtartama, díjközlési kód, a hívó azonosítója, időzített riasztó hívás (ébresztés)

◆◆ Jellemzők

Adat	Leírás
Vonalankénti berendezések maximális száma	1 vagy 2, rendszerkészülék és hagyományos, kéthuzalos telefonkészülék párhuzamos, vagy kiegészítő berendezés ívpont (XDP) csatlakoztatásával
Csengetőfeszültség	75 Veff 25 Hz-en a csengetési terheléstől függően
Környezeti követelmények	0–40 °C, 10–90% relatív páratartalom

6. fejezet

Tárgymutató

A		Belső hívás	22
A dátum és időpont beállítása	196, 210	Beszélgetés felvétele	124
A gombok egyéni beállításai	182, 208, 109, 210	BSS (Várakozó hívás jelzése foglalt mellékállomásnak) / BSS	36, 210
A hívásvédelem / „Ne zavarj” – DND megkerülése	44, 98	C	
A hívó / kapcsolt vonal azonosságának megjelenítése [CLIP/COLP])	102	Csengetés átadás	63
A KX-T7235 használata	137	Csengetések	230
A KX-T7433 használata	137	Csengetési visszhang	232
A KX-T7436 használata	137	D	
A mellékállomási programozási adatok alaphelyzetbe állítása	181	Díjkezelés	186
A titkosság feloldása	69	Díjkezelési kód bevitele	41
Adatvonal biztosítás	108, 112, 210	DISA üzenet	165
Ajtónyitó	114	DND hang	232
Alközpontjának egyéni beállításai (Felhasználói programozás)	167	DTMF beválasztás (DISA)	46
Átkapcsolás RELEASE gomb nélkül	64	E	
Átkapcsolható hívásjelzés – csengetéssel / beszédhanggal	45	Egy gombnyomásos (automatikus) tárcsázás	25
Átváltás impulzusos tárcsázási módról DTMF-re	44, 209	Egy gombnyomásos hívásátadás	64
Átvitt jogosultság	42	Egyéni rövidített hívószám tárcsázás telefonkönyv	231
Átvitt mellékállomás	112, 125, 178	Éjszakai üzemmód	110, 154
Automatikus irányválasztás	2, 24	Elmentett hívószám újratárcsázása	32
Automatikus tartás – az összes hívásra	72	Elsőbbségi fővonal kijelölés - Bejövő	180
Automatikus újratárcsázás	32	Elsőbbségi fővonal kijelölés - Kimenő	179
Automatikus visszahívás – várakozás foglalt vonalra	34, 112, 211	Elsőbbségi vonal - Bejövő	181
Az alközpont kapacitása	234	Elsőbbségi vonal - Kimenő	181
Az azonnali gyorstárcsázás hívószámok beállítása (009)	205	Érkező hívás bejelentése felemelt kézi-beszélő mellett (OHCA)	36, 65, 99, 112, 210
Az időzített riasztó hívás (ébresztés) kimenő üzenete	166	F	
Az ikonok leírása	18, 191	Fantom mellékállomás	31
Az utolsó szám újratárcsázása	32	Felhasználói jelszó	187
Azonnali gyorstárcsázás	30, 229	Felügyelet nélküli konferencia kapcsolás	67
B		Figyelmeztető hang	232
Beállítótárcsa (Jog Dial)	20	Fix szolgáltatás hívószámok	16, 215
Befigyelés foglalt vonalra	40, 108	Foglaltsági hang	231
Befigyelés letiltása	40, 106, 112	Forró drót	28, 112
Behallgatás felvétel alatti hívásba (Behallgatás hangpostáládába érkező hívásba [LCS])	120	Főrendelt alközpont	117, 209
Behallgatás hangpostáládába érkező hívásba (LCS) üzemmód beállítása	181	Fővonal ellenőrzés	172
Behallgatás hangpostáládába érkező hívásba jelszó vezérlés	164	Fővonal foglalttá tétele (kiszúrás)	169
Bejövő hívásnapló, a napló lezárása	131	Fővonalon hívás fogadása bármelyik mellékállomásról (TAFAS)	53
Bejövő hívások naplója lezárásának vezérlése	164	Funkció sor	189
Bejövő hívások naplója	112, 126	G	
Bejövő hívások naplójának lezárása	130	Gomb kód	201
Belső hívás jelzésének kiválasztása	180, 181	Gyorstárcsázás alközponti (közös) rövidített hívószámokkal	26, 133, 134, 136, 138, 218
		Gyorstárcsázás egyéni rövidített hívószámokkal	25, 133, 134, 136, 138, 229

H		J	
Hangok	16	Jelzőhangok	232
Hangostelefon üzemmód	24, 48	K	
Hangostelefon üzemmódú hívásfogadás	50	Kapcsolt vonal azonosságának megjelenítése (COLP)	104
Hangposta átadás	118	Kaputelefon	114
Hangposta integráció	3, 118	Karakter bevitel	194
Hangposta rendszer	118	Kétnyelvű kijelzés kiválasztása	180, 181
Három résztvevős beszélgetés	67, 209	Kezdeti beállítások 179, 208	
Háttérzene (BGM) - külső forrásból	165, 210	Kezdeti kijelzés kiválasztása	180, 181, 109, 114, 115, 117, 119
Háttérzene (BGM)	107, 112	Kezelő hívása	23
Helyi riasztás kijelzés	173	„Kezelői” OHCA	36, 65, 99, 112, 210
Hiba kijelzési lista	174	Kezelői / rendszerfelelősi szolgáltatások	157
Hívás korlátozás nélkül	41, 209	Kézibeszélő / fejbeszélő kiválasztása	180, 181
Hívás várakoztatás	57, 59	Kézibeszélő mikrofon némítás	70
Hívásátadás	62	Kiegészítő berendezés ívpont (XDP)	13
Hívásátírányítás – „Follow Me” (From)	74	Kihangosítás felemelt kézbiszélő mellett	71
Hívásátírányítás – feltétel nélkül	74	Kijelző	17, 189
Hívásátírányítás – foglalt feltétellel	74	Kijelzős rendszerkészülék	126
Hívásátírányítás – foglalt illetve nem jelentkezik feltétellel (BSY/NA)	74	Kimenő hívás napló	134, 138
Hívásátírányítás – fővonalra (CO)	74	Kimenő üzenetek (OGM)	166
Hívásátírányítás – nem jelentkezik feltétellel	74	Kizárólagos tartás	58
Hívásátírányítás az ISDN szolgáltató segítségével	78	Konferencia	67
Hívásátírányítás feltétel nélkül (CFU)	78	Korlátozások	17
Hívásátírányítás foglalt feltétellel (CFB)	78	Közös (alközponti) rövidített hívószámok beállítása (001)	197
Hívásátírányítás ideiglenes törlése távvezérléssel	163	Közös (alközponti) rövidített hívószámok neveinek beállítása (002)	198
Hívásátírányítás nem jelentkezik feltétellel (CFNR)	78	Külső (fővonal) fél hívása	23
Hívásátírányítás	74, 112, 163	Külső modem vezérlése	148
Hívásátvétel letiltása	52, 105, 112	Külső szolgáltatások elérése	117
Hívásátvétel	51	L	
Hívásfogadási (híváselosztási) csoport (UCD)	64	Log-In / Log-Out (Bekapcsolódás / kilépés)	85, 112
Hívásfogadási csoport (UCD) kimenő üzenete	166	M	
Hívásnapló	129	Másik mellékállomás hívása	22
Hívásvédelem („Ne zavarj”) (DND)	97, 112, 161	Másodkészülék párhuzamos csatlakoztatása	13, 111, 112, 208
Hívó azonosítás szolgáltatás	48	Mellékállomás hívása	133, 134, 136, 138
Hívó azonosító kód kijelzésének beállítása (006)	202	Mellékállomás lezárása távvezérléssel	84, 164
Hívó azonosító név kijelzésének beállítása (007)	203	Mellékállomás lezárása	83, 208, 209
Hívó vonal azonosságának korlátozása / tiltása [CLIR]	103	Mellékállomás programozása	164, 178, 186, 208, 209, 210
I		Mellékállomás	216
Időkorlát	68	Mellékállomási csoport	85
Időzített riasztó hívás (Ébresztés)	94, 112	Mellékállomási hívószám	190
Időzített riasztó hívás távvezérléssel	158	Mellékállomási név beállítása (004)	199
ISDN hálózati szolgáltatások elérése	150	Mellékállomásra programozott szolgáltatások alaphelyzetbe állítása	112, 208
		Mikrofon némítás	70
		Műszaki adatok	234

N		V	
„Ne zavarj” szolgáltatás távvezérléssel	161	Várakozó hívás hangjelzés kijelölése	181
Némítés	70, 209	Várakozó hívás hangjelzés kiválasztása	180
Nyugtázó hangok	233	Várakozó hívás jelzése foglalt mellékállomásnak	37, 112
P		Várakozó hívás	36, 65, 99, 112, 210
Partnerváltogatás	61	Végpontok közötti DTMF jelzések	72
PDN hívás	22, 63		
Programozható gomb	182, 183		
R			
Rendszerszolgáltatások elérése	133, 134, 136, 138		
Részletes egyéni számla (SMDR)	2, 234		
Rugalmas fővonalgomb kijelölés (005)	200		
Rugalmas szolgáltatás hívószámok	18, 212		
S			
Sablon / gomb funkció	188		
Saját mellékállomási hívószámának ellenőrzése	181		
Segélykérő hívás	24		
Személykeresés – Az összes személykereső csoportra és külső berendezésre	87		
Személykeresés – Külső berendezésre	87		
Személykeresés – letiltása	101, 112		
Személykeresés – Személykereső csoportra	87		
Személykeresés	87		
Szolgáltatás hívószámok listája	212		
Szolgáltatás hívószámok	18, 208		
Szolgáltatások	141		
T			
Tájékoztató hang	231		
Tápellátás	234		
Tárcsázás egyszerű módon	25, 209		
Tárcsázási hangok	230		
Tartás (szokásos)	56		
Távvezérlő eszköz	64		
telefonkönyv	216		
Teljesen automatikus tárcsázás	180, 181		
"Tone" áttárcsázás	72		
Többsoros kijelző	189		
U			
UCD figyelés üzemmód	151		
Újratárcsázás	32, 209		
Üzenet sor	189		
Üzenethagyás beállítás (008)	204		
Üzenethagyási lehetőség	80, 112		

Kérjük vágja körül ezeket a lapokat és ossza szét a hagyományos, kéthuzalos telefonkészülékkel rendelkező felhasználók között.

Rövid használati útmutató

Hívások kezdeményezése

- Belső hívás: Mellékáll. hívósz.
- Kezelő: 0
- Fővonali fél: (9 vagy 801-848) + Telefonszám
- Gyorstárcsázás egyénirövidített hívószámokkal: 3 X + 0-9
- Gyorstárcsázás közös rövidített hívószámokkal: X + 000-999
- Kaputelefon hívás: 3 1 + 1-8







Ha foglalt a vonal

- Foglalt vonal előzetes lefoglalása: 6
- Várakozó hívás hangjelzés küldése: 1
- Az utoljára hívott szám újratárcsázása: #

Más hívásának átvétele

- Fővonali (CO) hívás átvétele: 4 X
- Irányított hívásátvétel: 4 1 + Mellékáll. hívósz.
- Hívásátvételi csoporton belüli hívás átvétele: 4 0

Beszélgetés közben

- Tartás:  + 5 0 + 
- Hívás kivétele tartásból:  + 5 0
- Hívásátadás:  + Tárcsázza a számot
- Jelentkezés várakozó hívásra:  + 5 0 +  + 

Rövid használati útmutató

Hívások kezdeményezése

- Belső hívás: Mellékáll. hívósz.
- Kezelő: 0
- Fővonali fél: (9 vagy 801-848) + Telefonszám
- Gyorstárcsázás egyénirövidített hívószámokkal: 3 X + 0-9
- Gyorstárcsázás közös rövidített hívószámokkal: X + 000-999
- Kaputelefon hívás: 3 1 + 1-8







Ha foglalt a vonal

- Foglalt vonal előzetes lefoglalása: 6
- Várakozó hívás hangjelzés küldése: 1
- Az utoljára hívott szám újratárcsázása: #

Más hívásának átvétele

- Fővonali (CO) hívás átvétele: 4 X
- Irányított hívásátvétel: 4 1 + Mellékáll. hívósz.
- Hívásátvételi csoporton belüli hívás átvétele: 4 0

Beszélgetés közben

- Tartás:  + 5 0 + 
- Hívás kivétele tartásból:  + 5 0
- Hívásátadás:  + Tárcsázza a számot
- Jelentkezés várakozó hívásra:  + 5 0 +  + 

Rövid használati útmutató

Hívások kezdeményezése

- Belső hívás: Mellékáll. hívósz.
- Kezelő: 0
- Fővonali fél: (9 vagy 801-848) + Telefonszám
- Gyorstárcsázás egyénirövidített hívószámokkal: 3 X + 0-9
- Gyorstárcsázás közös rövidített hívószámokkal: X + 000-999
- Kaputelefon hívás: 3 1 + 1-8







Ha foglalt a vonal

- Foglalt vonal előzetes lefoglalása: 6
- Várakozó hívás hangjelzés küldése: 1
- Az utoljára hívott szám újratárcsázása: #

Más hívásának átvétele

- Fővonali (CO) hívás átvétele: 4 X
- Irányított hívásátvétel: 4 1 + Mellékáll. hívósz.
- Hívásátvételi csoporton belüli hívás átvétele: 4 0

Beszélgetés közben

- Tartás:  + 5 0 + 
- Hívás kivétele tartásból:  + 5 0
- Hívásátadás:  + Tárcsázza a számot
- Jelentkezés várakozó hívásra:  + 5 0 +  + 

Rövid használati útmutató

Hívások kezdeményezése

- Belső hívás: Mellékáll. hívósz.
- Kezelő: 0
- Fővonali fél: (9 vagy 801-848) + Telefonszám
- Gyorstárcsázás egyénirövidített hívószámokkal: 3 X + 0-9
- Gyorstárcsázás közös rövidített hívószámokkal: X + 000-999
- Kaputelefon hívás: 3 1 + 1-8







Ha foglalt a vonal

- Foglalt vonal előzetes lefoglalása: 6
- Várakozó hívás hangjelzés küldése: 1
- Az utoljára hívott szám újratárcsázása: #

Más hívásának átvétele

- Fővonali (CO) hívás átvétele: 4 X
- Irányított hívásátvétel: 4 1 + Mellékáll. hívósz.
- Hívásátvételi csoporton belüli hívás átvétele: 4 0

Beszélgetés közben

- Tartás:  + 5 0 + 
- Hívás kivétele tartásból:  + 5 0
- Hívásátadás:  + Tárcsázza a számot
- Jelentkezés várakozó hívásra:  + 5 0 +  + 

Kérjük vágja körül ezeket a lapokat és ossza szét a hagyományos, kéthuzalos telefonkészülékkel rendelkező felhasználók között.

Telefonjának lezárása / a lezárás megszüntetése

- Lezárás: **7 6 2** + A kívánt 3 jegyű kód + Ugyanaz a kód
- A lezárás megszüntetése: **7 6 2** + A tárolt kód

Beállítások

- Telefonszám tárolása egyéni rövidített hívószámhoz:

3 0 + **0-9** + Fővonal előv. kód
9 vagy 801-848 + Telefonszám + **#**

- Várakozó hívás jelzés fogadás:

- Beállítás: **7 3 1 1**

- Törlés: **7 3 1 0**

Telefonjának lezárása / a lezárás megszüntetése

- Lezárás: **7 6 2** + A kívánt 3 jegyű kód + Ugyanaz a kód
- A lezárás megszüntetése: **7 6 2** + A tárolt kód

Beállítások

- Telefonszám tárolása egyéni rövidített hívószámhoz:

3 0 + **0-9** + Fővonal előv. kód
9 vagy 801-848 + Telefonszám + **#**

- Várakozó hívás jelzés fogadás:

- Beállítás: **7 3 1 1**

- Törlés: **7 3 1 0**

A mellékállomásán gyakran használt szolgáltatások hívószámai

A mellékállomásán gyakran használt szolgáltatások hívószámai

Telefonjának lezárása / a lezárás megszüntetése

- Lezárás: **7 6 2** + A kívánt 3 jegyű kód + Ugyanaz a kód
- A lezárás megszüntetése: **7 6 2** + A tárolt kód

Beállítások

- Telefonszám tárolása egyéni rövidített hívószámhoz:

3 0 + **0-9** + Fővonal előv. kód
9 vagy 801-848 + Telefonszám + **#**

- Várakozó hívás jelzés fogadás:

- Beállítás: **7 3 1 1**

- Törlés: **7 3 1 0**

Telefonjának lezárása / a lezárás megszüntetése

- Lezárás: **7 6 2** + A kívánt 3 jegyű kód + Ugyanaz a kód
- A lezárás megszüntetése: **7 6 2** + A tárolt kód

Beállítások

- Telefonszám tárolása egyéni rövidített hívószámhoz:

3 0 + **0-9** + Fővonal előv. kód
9 vagy 801-848 + Telefonszám + **#**

- Várakozó hívás jelzés fogadás:

- Beállítás: **7 3 1 1**

- Törlés: **7 3 1 0**

A mellékállomásán gyakran használt szolgáltatások hívószámai

A mellékállomásán gyakran használt szolgáltatások hívószámai

Ez az alközpont kielégíti az alábbi európai előírásokat:

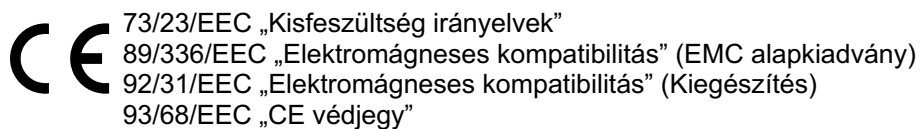

A készülék teljesíti a fentiekben említett szabványokat, ezért elláttuk a CE védjeggyel.

Szerzői jog:

Jelen kézikönyv szerzői jogával a Kyushu Matsushita Electric Co., Ltd. (KME) rendelkezik. Jelen kézikönyvet kizárólag a TD500 alközponthoz való belső használatra nyomtathatja ki.

Ezen kivételtől eltekintve a szerzői jogra vonatkozó törvények értelmében a kézikönyv egészének vagy akár csak egy részének bármilyen formában való reprodukálása tilos a KME előzetes, írásos engedélye nélkül.

© Kyushu Matsushita Electric Co., Ltd. 2000.

Kyushu Matsushita Electric Co., Ltd.

1-62, 4-chome, Minoshima, Hakata-ku, Fukuoka 812-8531, Japan

PSQX1979ZA KK0100MY0 (BX)