

Panasonic®

Használati útmutató

Digitális zsinór nélküli telefon

Típus **KX-TGE210PD**



A készülék használatba vétele előtt olvassa el „Az első lépések” fejezetet, lásd: 10. oldal.

Köszönjük, hogy Panasonic terméket vásárolt.

Kérjük, használat előtt olvassa el ezt az útmutatót, és őrizze meg, mert a későbbiekben is hasznos lehet, ha valaminek utána kíván nézni.

Ahhoz, hogy ezt a készüléket a hazájában használhassa, először állítsa át a készülék területi beállításait az Ön országának megfelelően (34. oldal). Szükség szerint változtassa meg a készülék kijelzési nyelvét (14. oldal).

Tartalom

Bevezetés		
Információk a tartozékokról	3	
Általános információ	4	
Fontos információk		
Az Ön biztonsága érdekében	6	
Fontos biztonsági előírások	7	
A legjobb működés érdekében	7	
További információk	8	
Műszaki adatok	9	
Az első lépések		
Beállítás	10	
Kezelőszervek	12	
Ikonok megjelenítése	13	
A táplálás be- és kikapcsolása	14	
Nyelvbeállítás	14	
Dátum és idő	14	
Egyéb beállítások	14	
Hívások kezdeményezése/fogadása		
Hívások kezdeményezése	17	
Hívások fogadása	17	
Hasznos szolgáltatások hívás közben	18	
Készülékkereső	19	
Belső hívás (intercom)	19	
Billentyűzár	20	
Telefonkönyv		
Telefonkönyv	21	
Gyorstárcsázás	22	
Programozás		
Menülista	24	
Ébresztés	28	
Ne zavarj mód	29	
Zavaró hívás blokkolása	30	
Bébiőr	31	
Egyéb programozás	33	
Készülék bejelentkezése (regisztráció)	34	
Hívófél-azonosító szolgáltatás		
A hívófél-azonosító szolgáltatás használata	36	
Bejövő híváslista	36	
SMS (Short Message Service: rövid szöveges üzenet)		
Az SMS funkció beállítása	38	
Az SMS be-/kikapcsolása	38	
Az SMS üzenetközpont számainak tárolása	38	
Üzenet küldése	38	
Üzenet fogadása	39	
Egyéb beállítások	40	
Hasznos információk		
Hangposta szolgáltatás	41	
Karakterek bevétele	41	
Hibaüzenetek	43	
Hibaelhárítás	44	
Megfelelőségi nyilatkozat	48	
LCD teljes leírása	49	
Tárgymutató		
Tárgymutató.....	51	

Információk a tartozékokról

Mellékelt tartozékok

Szám	Tartozék tételek/Típuszám	Mennyiség
①	Hálózati adapter/PNLV226CE	1
②	Telefonvonal vezeték	1
③	Újratölthető akkumulátorok*1	2
④	Hordozható készülék akkumulátor fedele*2	1
⑤	Övcsipesz	1

*1 Az akkumulátorok cseréjére vonatkozó információt lásd: 3. oldal.

*2 A hordozható készülék akkumulátor fedele kiszállításkor a kézibeszélőn van.

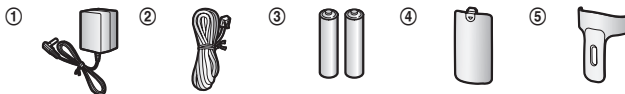

Optionális/cseré tartozékok

Kérjük, hogy a kereskedelmi információkkal kapcsolatban vegye fel a kapcsolatot a hivatalos Panasonic forgalmazóval.

Tartozék tétel	Típuszám
Újratölthető akkumulátorok	HHR-4MVE*1 Akkumulátor típus: – Nikkel-metálhidrid (Ni-MH) – 2 db AAA (R03) méretű akkumulátor, mindegyik hordozható készülékhez
Fejbeszélő	RP-TCA400, RP-TCA430
DECT átjártató állomás	KX-A405
Kulcskereső	KX-TGA20FX*2

*1 A cseré akkumulátorok kapacitása esetleg eltér a mellékelt akkumulátorokétól.

*2 Ha egy könnyen elveszthető tárgyhöz hozzácsatolta a kulcskeresőt (max. 4), majd azt egy Panasonic típusú, digitális zsinór nélküli telefonhoz regisztrálta, a kérdéses tárgyat könnyen megtalálhatja.

Látogassa meg honlapunkat:

<http://panasonic.net/pcc/products/telephone/p/tga20/>

Az Ön lakóhelyén kapható kulcskeresők elérhetőségével kapcsolatban forduljon a Panasonic-hoz vagy a hivatalos márkakereskedőkhöz.

További információk

- A kivitel és a műszaki adatok minden külön értesítés nélkül változhatnak.
- Az ebben a kezelési útmutatóban használt ábrázolás kissé eltérhet a termék valóságos megjelenésétől.

Bevezetés

Telefonrendszerének bővítése

Hordozható készülék (opcionális): KX-TGEA20FX	
<p>Telefonrendszerét bővítheti azáltal, hogy egyetlen bázisállomásra opcionális hordozható készülékeket (max. 6 db) jelentkeztet be.</p> <ul style="list-style-type: none">• Az opcionális kézibeszélők színe eltérhet a tartozék hordozható készülékek színétől.	

Általános információ

- Ez a készülék Lengyelország és Magyarország analóg telefonhálózatán történő használatra készült.
- Bármilyen probléma esetén legelőször is vegye fel a kapcsolatot a berendezés szállítójával.

Megfelelőségi nyilatkozat:

- A Panasonic Corporation kijelenti, hogy a (KX-TGE210) típusú rádióberendezés megfelel a 2014/53/EU irányelvben foglaltaknak. Az EU megfelelőségi nyilatkozat teljes szövegét a következő címen érheti el:
<http://www.ptc.panasonic.eu/doc>

Vegye fel a kapcsolatot a hivatalos képvisellel:

Panasonic Testing Centre
Panasonic Marketing Europe GmbH
Winsbergring 15, 22525 Hamburg, Germany

Környezetbarát tervezésre vonatkozó információk

Környezetbarát tervezésre vonatkozó információk az 1275/2008. számú, a 801/2013. számú (EU) szabályozással módosított EU szabályozás (EC) szerint. 2015. január 1-től.

Látogasson el ide: <http://www.ptc.panasonic.eu/erp>

Kattintson a [Downloads] elemre

→ Energy related products information (Public)

A hálózati készenléti mód teljesítményfelvétele és a vonatkozó irányelvek vannak kiemelve a fenti webhelyen.

Bevezetés

Egy későbbi hivatkozáshoz

Javasoljuk, hogy jegyezze fel az alábbiakban biztosított helyre azokat az információkat, amelyek segítségére lesznek, amikor bármilyen garanciális javítást igényel.

Gyári szám	Vásárlás kelte
(a bázisállomás alján található)	
A kereskedő neve és címe	

Csatolja ide a vásárláskor kapott nyugtát.

Fontos információk

Az Ön biztonsága érdekében

A súlyos sérülések és életveszélyes helyzetek elkerülése érdekében figyelmesen olvassa el ezt a részt, mielőtt használatba venné a készülékét, hogy annak biztonságos és megfelelő működtetése biztosítva legyen.

FIGYELMEZTETÉS

Hálózati csatlakoztatás

- Csak a készüléken feltüntetett tápforrást használja.
- Ne terhelje túl a hálózati csatlakozót és a hosszabbító zsinórokat. Ez tüzet vagy áramütést okozhat.
- Dugja be ütközésig a hálózati adaptert/ csatlakozódugót a hálózati aljzatba. Ha nem így csatlakoztatja, az áramütést és/vagy túlmelegedést okozhat, ami tűzhöz vezethet.
- Rendszeresen távolítsa el mindenféle port stb. a hálózati adapterről/tápcsatlakozóról oly módon, hogy kihúzza a fali aljzatból, majd egy száraz ruhadarabbal letörli. A felgyülemlett por a beszívott nedvesség stb. miatt károsíthatja a szigetelést, és tüzet okozhat.
- Húzza ki a készüléket a fali aljzatból, ha az füstöt, kellemetlen szagot vagy szokatlan hangot bocsát ki. Ezek a körülmények tüzet vagy áramütést okozhatnak. Ellenőrizze, hogy a készülék már nem füstöl, és vegye fel a kapcsolatot egy szerződött szervizzel.
- Húzza ki a készüléket a fali aljzatból, és soha ne érintse meg a készülék belsejét, ha az a ház sérülése miatt hozzáférhetővé vált.
- Soha ne nyúljon a csatlakozóhoz nedves kézzel, mert áramütés érheti.

Telepítés

- Egy esetleges tűz vagy áramütés elkerülése érdekében a készüléket ne érje eső, illetve semmilyen nedvesség!
- Ne helyezze, illetve ne használja a készüléket olyan automatikus vezérlésű eszközök közelében, mint például az automatikus ajtók és tűzriasztók. A készülékből kibocsátott rádióhullámok az ilyen eszközök hibás működését okozhatják, ami balesetet eredményezhet.

- Ne hagyja, hogy a hálózati adapter vagy a telefonvezeték túlzottan megfeszüljön, megtörjön, vagy nehéz tárgyak alá kerüljön.

Használat közbeni biztonsági előírások

- Tisztítás előtt húzza ki a készüléket a konnektorból. Ne használjon folyékony vagy aeroszolos tisztítószeret.
- Ne szerelje szét a készüléket.
- Ne öntsön folyadékot (oldószer, tisztítószert stb.) a telefonvonal vezeték csatlakozójára illetve ne hagyja, hogy bármilyen nedvesség érje. Ez tüzet okozhat. Ha a telefonvonal vezeték csatlakozója nedves lesz, azonnal húzza ki a telefon csatlakozóaljzatából, és ne használja.
- Ha a fülhallgató, fejhallgató vagy fejbeszélő (headset-en) keresztül túlzott hangerőt használ, az halláskárosodást okozhat.
- Ne tegye a bázisállomásra a hordozható készüléket kinyitott fejbeszélő csatlakozó fedéllel.

Egészségügy

- Ha gyógyászati segédeszközt használ, például pacemakert vagy hallókészüléket, kérjen felvilágosítást a gyógyászati segédeszköz gyártójától arra vonatkozóan, hogy ezek az eszközök megfelelően árnyékolva vannak-e rádiófrekvenciás szempontból. (A készülék frekvenciatartománya 1,88 GHz – 1,90 GHz, és a rádiófrekvenciás adási teljesítmény 250 mW (max.).)
- Ne használja ezt a készüléket egészségügyi intézményekben, ha erre bármilyen szabályzati tájékoztató utal. A kórházak, illetve az egészségügyi intézmények használhatnak olyan berendezéseket, amelyek érzékenyek lehetnek a rádiófrekvenciára.

VIGYÁZAT

Telepítés és elhelyezés

- Soha ne telepítsen telefonvezetékét villámlásos vihar idején.
- Soha ne telepítsen telefoncsatlakozót nedves helyre, kivéve, ha a csatlakozó kifejezetten nedves helyre készült.
- Soha ne érjen a lecsupaszított telefonvezetékhez sem a kivezetéseivel, csak

- amikor már megszüntette a telefonvonal és a hálózati interfész kapcsolatát.
- A telefonvonalak telepítésekor és változtatásakor járjon el óvatosan.
 - A hálózati adapter használatos fő megszakító eszközként. Biztosítsa, hogy a hálózati aljzat a készülék közelében, könnyen hozzáférhető helyen legyen telepítve.
 - Ez a berendezés nem alkalmas hívásokra az alábbi esetekben:
 - a hordozható készülék akkumulátorai lemerültek vagy meghibásodtak.
 - hálózati áramkimaradás esetén.
 - a billentyűzár be van kapcsolva.

Akkumulátor

- Az útmutatóban megadott akkumulátorok használatát javasoljuk, lásd: 3. oldal. **CSAK újratölthető, AAA (R03) méretű Ni-MH akkumulátorokat HASZNÁLJON.**
- Ne használjon együtt régi és új akkumulátorokat.
- Ne nyissa fel, ne rongálja az akkumulátort! A kifolyó elektrolit korróziót, égési, illetve bőr vagy szemsérüléseket okozhat. Az elektrolit mérgező, és káros hatása lehet, ha a száján át a szervezetbe kerül.
- Különös gondtal kezelje az akkumulátort. Vigyázzon, nehogy olyan elektromos vezetők, mint pl. egy gyűrű, karkötő vagy kulcs érintkezzen az akkumulátorokkal, mert rövidzárt okozhat, és az akkumulátor és/vagy a vezető anyag felforrósodhat, és égési sérülést okozhat.
- A mellékelt illetve a készülékhez használatra ajánlott akkumulátorokat csak az ebben a használati útmutatóban leírt utasításoknak és korlátozásoknak megfelelően töltsék!
- Csak kompatibilis bázisállomást (vagy töltőt) használjon az akkumulátorok töltéséhez. Semmilyen módon ne változtassa meg a bázisállomást (sem a töltőt)! Ha nem tartja be ezeket az utasításokat, az akkumulátorok megduzzadhatnak vagy felrobbanhatnak.

Fontos biztonsági előírások

Készülékének használatakor mindig tartsa be az alapvető elővigyázatossági intézkedéseket tűz, áramütés vagy személyi sérülés elkerülése érdekében, beleértve a következőket:

1. Ne használja ezt a készüléket víz közelében, például fürdőakád, mosdókagyló vagy konyhai mosogató, öblítő mellett, kerülje a használatot nedves alagsorban illetve úszómedence közelében is.
2. Villámzásos vihar idején lehetőleg ne használja a telefont (kivéve a zsinórnélküli típust). Egy villámzás áramütést okozhat, még ha távolabb csap is be.
3. Ne használja a telefont gázzzivárgás bejelentésére a szivárgás közvetlen közelében.
4. Csak az ebben az útmutatóban megadott tápkábelt és akkumulátorokat használja. Ne dobja tűzbe az akkumulátorokat. Felrobbanhatnak. Tanulmányozza át az esetleges, speciális ártalmatlanítási utasítások helyi szabályzatait.

ŐRIZZE MEG EZT AZ ÚTMUTATÓT!

A legjobb működés érdekében

A bázisállomás elhelyezése/a zaj elkerülése

A bázisállomás és a további, kompatibilis Panasonic készülékek rádióhullámok segítségével kommunikálnak egymással.

- A maximális hatótávolság és a zajmentes működés eléréséhez a bázisállomást helyezze:
 - egy megfelelő, magas és központi helyre, ahol a hordozható készülék és a bázisállomás között nincs akadály a belső környezetben.
 - távol más elektromos készülékektől, pl. tévétől, rádiótól, személyi számítógéptől, vezeték nélküli berendezéstől vagy egy másik telefontól.
 - oly módon, hogy ne nézzen rádiófrekvenciás adóberendezések, például mobiltelefon cellaállomásainak külső antennái felé (ne helyezze a bázisállomást ablakfülkébe, illetve ablak közelébe).
- A hatótávolság és a hangminőség függ a helyi környezeti viszonyoktól.
- Ha a bázisállomás egy adott telepítésénél nem kielégítő a vétel, helyezze át a bázisállomást a jobb vétel érdekében.

Fontos információk

Környezet

- Tartsa távol a készüléket olyan elektromos zajt keltő eszközöktől, mint pl. a fénycsőek és motorok.
- A készüléket óvni kell a túlzott füsttől, szennyeződéstől, a párától, a magas hőmérséklettől és a rázkódtástól.
- A készüléket ne tegye ki közvetlen napfénynek.
- Ne tegyen nehéz tárgyakat a készülék tetejére.
- Ha a készüléket hosszabb ideig nem használja, húzza ki a hálózati csatlakozóját a fali csatlakozóaljzatból (konnektorból).
- A készüléket tartsa távol a hő sugárzó tárgyaktól, pl. radiátoroktól, tűzhelyektől stb. Ne tartsa olyan helyiségben, ahol a hőmérséklet 0 °C alatt vagy 40 °C felett van. A nyirkos alagsorok szintén kerülendőek.
- A hívások maximális hatótávolsága csökkenhet, ha az alábbi környezetben használja a készüléket: Olyan tereptárgyak közelében, mint például hegyek, alagutak, aluljárók, fém objektumok, például drótkerítés stb.
- Ha a készüléket elektromos berendezések közelében üzemelteti, az interferenciát okozhat. Távolítsa el az elektromos berendezések közeléből.

Karbantartás

- **Törölje át a készülék külső felületét egy puha, nedves ruhadarabbal.**
- Ne használjon benzint, hígítót, vagy más súrolószert.

További információk

VIGYÁZAT: Robbanásveszély léphet fel, ha az akkumulátort nem megfelelő típusra cseréli. Szabaduljon meg a használt akkumulátoroktól az előírásoknak megfelelően.

Figyelmeztetés a készülék kidobásával, átruházásával vagy visszaszolgáltatásával kapcsolatban

- Ez a készülék az Ön bizalmas/titkos információit tárolhatja. Az Ön titkos/bizalmas adatainak megóvása érdekében azt javasoljuk, hogy mielőtt a készüléket leselejtezi, átruhazza vagy

visszaszolgáltatja, törölje a memóriából az olyan információkat, mint például a telefonkönyv vagy a híváslista bejegyzések.

Tájékoztató felhasználók számára az elhasznált eszközök, szárazelemek és akkumulátorok begyűjtéséről és ártalmatlanításáról

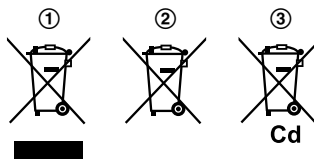

A termékeken, a csomagoláson és/vagy a kísérő dokumentumokon szereplő szimbólumok (1, 2, 3) azt jelentik, hogy az elhasznált elektromos és elektronikus termékeket, szárazelemeket és akkumulátorokat az általános háztartási hulladéktól külön kell kezelni.

Az elhasznált eszközök, szárazelemek és akkumulátorok megfelelő kezelése, hasznosítása és újrafelhasználása céljából, kérjük, hogy az ország törvényeinek, valamint a 2002/96/EK és a 2006/66/EK irányelveknek megfelelően juttassa el azokat a kijelölt gyűjtőhelyekre.

E termékek, szárazelemek és akkumulátorok előírászerű ártalmatlanításával Ön hozzájárul az értékes erőforrások megóvásához, és megakadályozza az emberi egészség és a környezet károsodását, amit egyébként a hulladékok nem megfelelő kezelése okozhat. Az elhasznált termékek, szárazelemek és akkumulátorok begyűjtésével és újrafelhasználásával kapcsolatban, kérjük, érdeklődjön a helyi közösségénél, a területi hulladékártalmatlanító szolgálatnál vagy abban az üzletben, ahol a termékeket vásárolta. E hulladékok szabálytalan elhelyezését a nemzeti jogszabályok büntethetik.

Az Európai Unió üzleti felhasználói számára

Ha az elektromos vagy elektronikus berendezésétől meg kíván szabadulni, kérjük, további tájékoztatásért forduljon a forgalmazójához vagy a szállítóhoz.

Hulladékkezelési tájékoztató az Európai Unión kívüli egyéb országokban

Ezek a szimbólumok (①, ②, ③) csak az Európai Unióban érvényesek. Ha meg kíván szabadulni a termékektől, kérjük, lépjen kapcsolatba a helyi hatóságokkal vagy a kereskedővel, és kérdezze meg őket a hulladékelhelyezés megfelelő módjáról.

Megjegyzés a szárazelem- és akkumulátor-szimbólummal kapcsolatban

Ezek a szimbólumok (②) kémiai szimbólummal együtt (③) alkalmazhatók. Ebben az esetben teljesíti az EU iránylevnek vegyi anyagra vonatkozó követelményét.

Megjegyzés az elem eltávolításával kapcsolatban

Lásd: „Az akkumulátor behelyezése”, 10. oldal.

Műszaki adatok

- **Szabvány:**
DECT (Digital Enhanced Cordless Telecommunications – Továbbfejlesztett digitális zsinór nélküli távközlés),
GAP (Generic Access Profile – Általános hozzáférési profil)
- **Frekvenciatartomány:**
1,88 GHz és 1,90 GHz között
- **Rádiófrekvenciás adási teljesítmény:**
Kb. 10 mW (csatornánkénti átlagteljesítmény)
250 mW (max.)
- **Áramforrás:**
220–240 V AC, 50/60 Hz
- **Teljesítményfelvétel:**
Bázisállomás:
Készenlét: kb. 0,7 W
Maximális: kb. 2,9 W
- **Működési feltételek:**
Üzemi: 0 °C–40 °C, 20 %–80 % relatív páratartalom (nem lecsapódó)

Az első lépések

Beállítás

Csatlakoztatások

■ Bázisállomás

- 1 Csatlakoztassa a hálózati adapter vezetékét az egységhez a csatlakozó finom benyomásával.
- 2 Beakasztással rögzítse a kábelt.
- 3 Csatlakoztassa a hálózati adaptert a fali csatlakozóaljzatba (konnektorba).
- 4 Csatlakoztassa a telefonvonal-vezeték egyik végét az egységhez, majd a másikat a telefonvonal csatlakozójába, kattánásig.
- 5 Ha DSL/ADSL szolgáltatással rendelkezik, DSL/ADSL szűrő (nem tartozék) szükséges.

Megjegyzés:

- Csak a készülékhez kapott Panasonic PNLV226CE hálózati adaptert használja.
- Csak a készülékhez kapott telefonvonal vezetékét használja.

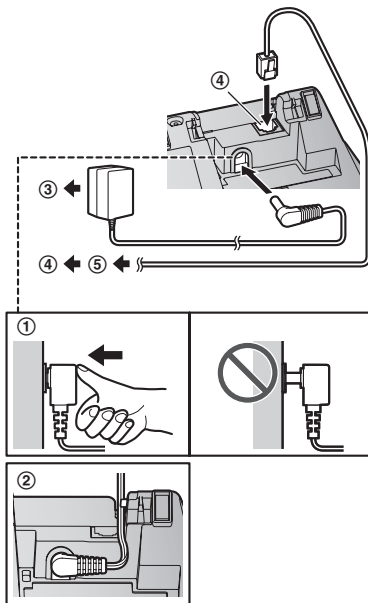

Az akkumulátor behelyezése

- CSAK újratölthető, AAA (R03) méretű Ni-MH akkumulátorokat HASZNÁLJON (A).
- NE használjon alkáli/mangán/Ni-Cd elemeket.
- Ügyeljen a helyes polaritásra (+, -).

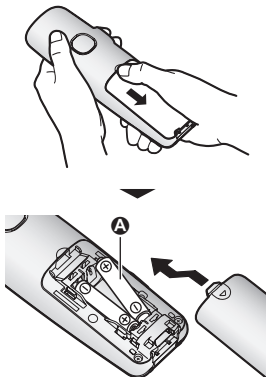

- Az egység beállítását a kijelzőn megjelenő utasítások szerint végezze.

Az akkumulátor töltése

Töltse körülbelül 7 órán át!

- Ellenőrizze, hogy a "Feltöltés alatt" felirat megjelenik-e (A).
- Amikor az akkumulátorok teljesen feltöltődtek, a kijelzőn a "Töltés kész" szöveg látható.



Megjegyzések a beállításhoz

Megjegyzések a csatlakoztatásokhoz

- A hálózati adapternek mindig csatlakoznia kell. (Az adapter használat közben melegszik. Ez nem jelent hibát.)
- A hálózati adaptert függőlegesen (pl. falon) elhelyezett vagy földre szerelt hálózati aljzatba kell bedugni. Ne csatlakoztassa a hálózati adaptert mennyezetre szerelt hálózati aljzatba, mert az adapter a súlya miatt kicsúszhat belőle.

Áramkimaradás alatt

Áramkimaradás alatt a készülék nem működik. Javasoljuk, hogy csatlakoztasson egy hagyományos (hálózati adapter nélküli), vezetékes telefonkészüléket ugyanarra a telefonvonalra, vagy ugyanarra a telefonvonal csatlakozóra, ha Ön háztartásában rendelkezik ilyen telefon csatlakozóval.



Megjegyzések az akkumulátorok behelyezéséhez



- Használja a mellékelt, újratölthető akkumulátorokat. Csereként az útmutatóban megadott Panasonic újratölthető akkumulátorok használatát javasoljuk, lásd: 3, 7. oldal.

Megjegyzések az akkumulátorok töltéséhez

- A hordozható készülék a töltés során melegszik. Ez nem jelent hibát.
- Tisztítsa meg a hordozható készülék, a töltő és a bázisállomás töltő érintkezőit havonta egyszer egy száraz és puha ruhadarabbal. A készülék tisztítása előtt húzza ki a tápkábelt és az összes telefonvezetékét. Ha a készülék szennyeződésnek, pornak vagy magas páratartalomnak van kitéve, tisztítsa meg gyakrabban.

Az akkumulátor töltöttsége

Ikön	Az akkumulátor töltöttsége
	Magas
	Közepes

Ikön	Az akkumulátor töltöttsége
	Alacsony
	Fel kell tölteni.

A Panasonic Ni-MH akkumulátor teljesítmőképessége (a mellékelt akkumulátorok)

Művelet	Működési idő
Folyamatos használat mellett	max. 16 óra
Használaton kívül (készület)	max. 300 óra

Megjegyzés:

- Az akkumulátor tényleges teljesítménye függ a használatától és annak környezetétől.
- Ha az eco mód az "Eco plusz" lehetőségre van állítva, akkor a bázisállomás szünetelteti a hordozható készülékkel a kommunikációt, amíg az készenléti módban van. Ennek eredményeképpen a hordozható készülék több energiát fogyaszt a szokásosnál a bázisállomás keresésekor, így az akkumulátor hamarabb lemerül (15. oldal).

Az első lépések

Kezelőszervek

Hordozható készülék

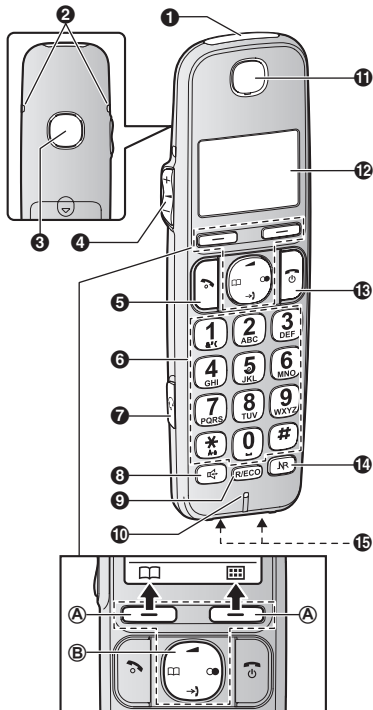

- 1 Csengetés kijelző
- 2 Övcsipesz furat
- 3 Hangszóró
- 4 [+]/[-] (▲: Hangerő növelés/csökkentés)
- 5 [] (Beszéd) gomb
- 6 Hívóbillentyűzet
- 7 Fejbeszélő csatlakozó
- 8 [] (Kihangosítás) gomb
- 9 [R/ECO]
R: Újrahívás/Hurokmegszakítás (Flash) gomb

ECO: Takarékos üzemmód
billentyűparancs gomb

- 10 Mikrofon
- 11 Hallgató
- 12 Kijelző
- 13 [] (Hívás bontás/Be- és kikapcsolás) gomb
- 14 [] (Intelligens funkciógomb/
Zajcsökkentés gomb)
JR kijelző
- 15 Töltőérintkezők

■ Kezelőszerv típusok

Ⓐ Programgombok

Egy programgomb megnyomásával kiválaszthatja a kijelzőn közvetlenül fölötte látható szolgáltatást.

Ⓑ Navigátor gomb

A navigátor gombok a következőképpen működnek.

Szimbólum	Jelentés
[▲]	Felfelé
[▼]	Lefelé
[◀]	Balra
[▶]	Jobbra

- [▲], [▼], [◀] vagy [▶]: Görgetés különféle listákon és adatokon.
- [▲] vagy [▼] (▲): A hallgató illetve a hangszóró hangerő beállítása beszélgetés közben.
- [▶] (Bejövő híváslista): A bejövő híváslista megtekintése.
- [◀] (Telefonkönyv): Telefonkönyv-bejegyzés megtekintése.
- [●] (Újratárcsázás): A kimenő híváslista megtekintése.

Bázisállomás

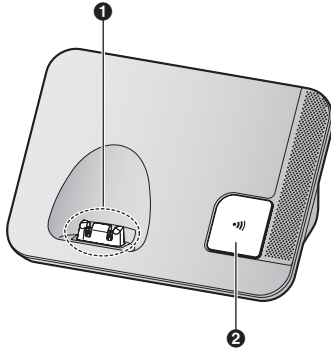

- 1 Töltőérintkezők
2 [🔍] (Készülékkereső) gomb

Ikonok megjelenítése

Hordozható készülék kijelző elemek

Elem	Jelentés
	Hatótávolság-helyzetjelző: Minél több oszlop látható, annál közelebb van a hordozható készülék a bázisállomáshoz.
	A bázisállomás hatótávolságán kívül
	A telefonhívások biztonsági beállítása "Fokozott" értéken van. (33. oldal)
	Személyhívás, belső hívás (intercom) üzemmód
	A kihangosítás be van kapcsolva. (17. oldal)
	A vonal használatban van. <ul style="list-style-type: none"> Amikor lassan villog: A hívás tartásban van. Amikor gyorsan villog: Éppen egy bejövő hívás érkezik.

Elem	Jelentés
	Nem fogadott hívás*1 (36. oldal)
	Az eco mód "Eco" értéken van. (15. oldal)
	Az eco mód "Eco plusz" értéken van. (15. oldal)
	A zajcsökkentés be van kapcsolva. (18. oldal)
	Az LCD kijelző és a billentyűzet háttérvilágítása ki van kapcsolva. (26. oldal)
	Az akkumulátor töltöttsége
	Az ébresztés be van kapcsolva. (28. oldal)
	A titkos üzemmód be van kapcsolva. (27. oldal)
	A csengő hangerő ki van kapcsolva. (25. oldal)
	A Ne zavarj mód be van kapcsolva. (29. oldal)
	Zavaró hívás blokkolása.*1 (30. oldal)
	Új SMS üzenet érkezett.*2 (39. oldal)
	Új hangposta üzenet érkezett.*3 (41. oldal)
	A bébiőr be van kapcsolva. Az ikon mellett megjelenített név/ szám a megfigyelő egységet jelzi. (31. oldal)
Vonal foglalt	Valaki éppen használja a vonalat.

*1 Csak a hívófel-azonosító szolgáltatás előfizetői számára

*2 Csak az SMS-re előfizetett felhasználóknak

*3 Csak a hangposta szolgáltatás előfizetői számára

Kézibeszélő programgomb ikonok

Ikon	Művelet
	Visszatér az előző képernyőre vagy a külső híváshoz.

Az első lépések

Ikon	Művelet
	Megjeleníti a menüt.
OK	Elfogadja az aktuális választást.
	Hívást kezdeményez. (17. oldal)
	Ideiglenesen kikapcsolja a bejövő hívások csengetését. (17. oldal)
	Tartásba tesz egy hívást.
	Megnyitja a telefonkönyvet.
	Lehetővé teszi a telefonszámok szerkesztését. (31. oldal)
	Új adatot visz be. (22, 31. oldal)
	Megjeleníti a telefonkönyv keresés menüjét. (21. oldal)
	Kikapcsolja a billentyűzár szolgáltatást. (20. oldal)
	Leállítja az ébresztést. (29. oldal)
	Szundikálás gomb az ébresztésnél. (29. oldal)
	Kiválasztja a bejegyzéseket vagy hordozható készülékeket. (15, 29. oldal)
	Tárolja a telefonszámokat. (21. oldal)
	Törli a kiválasztott tételt.
	Lehetővé teszi belső hívás kezdeményezését. (20. oldal)
C	Egy számot/karaktert töröl.
	Némítja a hívást.

A táplálás be- és kikapcsolása

Nyomja le körülbelül 2 másodpercig a készülék gombját.

Nyelvbeállítás

Kijelző nyelve

1 # 1 1 0

- 2 : Válassza ki a kívánt nyelvet. → **[OK]**
- 3

Dátum és idő

- 1 # 1 0 1
- 2 Írja be az aktuális dátumot, hónapot és évet. → **[OK]**
Példa: 15. július 2014.
 1 5 0 7 1 4
- 3 Írja be az aktuális órát és percet.
Példa: 9:30
 9 3 0
 - A gomb megnyomásával választhat a 24-órás vagy 12-órás ("AM" és "PM") formátum között.
- 4 **[OK]** →

Egyéb beállítások

Intelligens funkciógomb (NR gomb)

A hordozható készülék alján található Intelligens funkciógomb (NR gomb) villogva jelzi, hogy ennek a gombnak a lenyomásával az alábbi funkciókat aktiválhatja.

- Amikor az NR kijelző gyorsan villog, a következőket teheti:
 - Fogadja a hívást (külső hívás, belső hívás). (17, 20. oldal)
 - A keresés leállítása. (19. oldal)
 - Az ébresztő hang leállítása. (29. oldal)
 - Amikor az NR kijelző lassan villog készenléti módban, Ön a következőket teheti:
 - Új SMS üzenetek elolvasása. (39. oldal)
 - A híváslista megtekintése nem fogadott hívások esetén. (36. oldal)
- A fenti funkciók aktiválásához azok Intelligens funkciógomb beállításának „Be” állásban kell lennie. (15. oldal)

Az Intelligens funkciógomb (NR gomb) használata

Amikor az **NR** kijelző gyorsan/lassan villog, nyomja meg az **[NR]** gombot.

- A fenti funkciók a helyzettől függően aktiválhatók.
- Ha egy hívásra az Intelligens funkciógomb gombbal jelentkezik, bekapcsol a kihangsúlyosítás.
- A funkció még akkor is aktiválható, ha a hordozható készüléket a bázisállomásra vagy a töltőre tette. Anélkül beszélhet, hogy felemelné a hordozható készüléket. Ha további műveleteket szeretne végezni, vegye fel a hordozható készüléket.
- Amikor a készüléken új SMS üzenetek és nem fogadott hívások vannak, a készülék üzemeltethető úgy, hogy először az új SMS üzeneteket mutassa, majd a nem fogadott hívásokat jelenítse meg.

Megjegyzés:

- Ha a billentyűzár be van kapcsolva (20. oldal), a bejövő hívásokat fogadni lehet, de a következő funkciók még akkor is inaktívak, ha az **NR** kijelző lassan villog.
 - Új SMS üzenetek elolvashatása. (39. oldal)
 - A híváslista megtekintése nem fogadott hívások esetén. (36. oldal)

Az Intelligens funkciógomb beállítása

Az Intelligens funkciógomb beállításnak „Be” állásban kell lennie a következő funkciókhoz.

- “Új SMS” (Alapértelmezés: Be)
- “Nem fogad” (Alapértelmezés: Ki)

A beállítások minden hordozható készüléken beállíthatók.

- 1 **[☰] [#] [2] [7] [8]**
- 2 **[↕]**: Válassza ki a kívánt beállítást, majd nyomja meg a **[✓]** gombot.
 - „✓” látható a kijelzőn, a kiválasztott funkciók mellett.
 - A kiválasztott funkció törléséhez nyomja meg ismét a **[✓]** gombot. A „✓” eltűnik.
- 3 **[OK] → [☰]**

Megjegyzés:

- Ha az **NR** kijelző villog, amikor a hordozható készülék nincs a bázisállomáson sem a töltőn,

akkor az akkumulátor a szokásosnál gyorsabban lemerül.

Eco mód beállítás

Ha csak egy hordozható készülék van regisztrálva és a hordozható készülék a bázisállomáson van, akkor a bázisállomás automatikusan, maximum 99,9 %-kal csökkenti az adási teljesítményt.

Ha a hordozható készülék nincs a bázisállomáson vagy több hordozható készülék van regisztrálva, akkor az **[R/ECO]** gomb megnyomásával kiválaszthatja a kívánt eco módot.

Az alábbi beállítások használhatók eco módban.

- “Eco”: Készenléti módban maximum 90 %-kal csökkenti a bázisállomás adási teljesítményét. Ha ez a lehetőség van beállítva, akkor az **[ECO]** kerül megjelenítésre a hordozható készüléken **[Y]** helyett.
- “Eco plusz”: Készenléti módban teljesen lecsökkenti a bázisállomás adási teljesítményét. Ha ez a lehetőség van beállítva, akkor az **[ECO+]** kerül megjelenítésre a hordozható készüléken a **[Y]** helyett.
- “Eco KI” (alapértelmezett beállítás): Kikapcsolja az eco módot. Ha ez a lehetőség van beállítva, akkor az **[ECO/ECO+]** nem kerül megjelenítésre a hordozható készüléken.

Megjegyzés:

- Ha olyan hordozható készülék van regisztrálva a bázisállomáshoz, amely nem kompatibilis az Eco plusz lehetőséggel, akkor az “Eco plusz” nem lesz elérhető. Ha ez a hordozható készülék akkor lett regisztrálva, amikor az “Eco plusz” már ki volt választva, akkor a beállítás az “Eco KI” értékre módosul.
- Ha a közelben egy másik vezeték nélküli telefonkészülék is található, akkor a bázisállomás adási teljesítménye esetleg nem csökkenthető.
- Ha az eco mód “Eco plusz” értékre van állítva, akkor a hívás érkezése és a hordozható készülék csengetése között késleltetés tapasztalható.
- Az eco mód aktiválása csökkenti a készenléti üzemmódban lévő bázisállomás hatótávolságát.
- Ha az átváltás üzemmódot a “BE” lehetőségre állítja (35. oldal):
 - Az eco mód ki van kapcsolva.





Az első lépések

- Az “Eco mód” nem kerül megjelenítésre a kijelző menüben (26. oldal).
- Ha az eco mód “Eco plusz” értékre van állítva, akkor az akkumulátor hamarabb lemerül (11. oldal).

Tárcsázási mód

Ha nem tud hívást kezdeményezni, változtassa meg ezt a beállítást az Ön telefonvonalán használandó üzemmódnak megfelelően. Az alapértelmezett beállítás: “**Tone (DTMF)**”.

“**Tone (DTMF)**”: DTMF tárcsázás.
“**Impulzusos**”: Impulzusos tárcsázás.

- 1     
- 2 : Válassza ki a kívánt beállítást.
- 3  → 

Hívások kezdeményezése/fogadása

Hívások kezdeményezése

- 1 Emelje fel a hordozható készüléket, és tárcsázza a telefonszámot.
 - Egy számjegy javításához nyomja meg a [C] gombot.
- 2 [↶]
- 3 Amikor befejezte a beszélgetést, nyomja meg a [☎] gombot, illetve tegye a hordozható készüléket a bázisállomásra vagy a töltőre.

A kihangosítás használata

- 1 Tárcsázza a telefonszámot, és nyomja meg a [🔊] gombot.
- 2 Amikor befejezte a beszélgetést, nyomja meg a [☎] gombot.

Megjegyzés:

- Ha vissza kíván kapcsolni a hallgatóra, nyomja meg a [🔊]/[↶] gombot.

A hallgató, illetve a hangszóró hangerejének beállítása

Beszélgetés közben nyomja meg ismételten a [+]
vagy [-] gombot.

Tárcsázás a kimenő híváslista segítségével

A legutóbb tárcsázott 10 (egyenként max. 24 számjegyű) számot a készülék a kimenő híváslistában tárolja.

- 1 [🔍]
- 2 [↕]: Válassza ki a kívánt bejegyzést.
- 3 [↶]

Számok törlése a kimenő híváslistából

- 1 [🔍]
- 2 [↕]: Válassza ki a kívánt bejegyzést. → [X]
- 3 [↕]: "IGEN" → [OK] → [☎]

Szünet (alközponti/távhívási szolgáltatást igénybe vevő felhasználók számára)

A tárcsázási szünet akkor szükséges, ha egyes alközponti vagy távhívási szolgáltatások igénybevételéhez a számok között szünetet kell tartani. A szünet akkor is szükséges, amikor a telefonkönyvben egy calling card (telefonkártya) elérési számot és/vagy egy PIN kódot tárol (22. oldal).

Példa: Ha egy alközponthoz csatlakozik, és a külső hívások kezdeményezésekor tárcsáznia kell a „0” fővonal-hozzáférési számot:

- 1 [0] → [▲] (Szünet)
- 2 Tárcsázza a telefonszámot. → [↶]

Megjegyzés:

- A [▲] (Szünet) gomb minden egyes lenyomása egy 3 másodperces szünetet hoz létre.

Hívások fogadása

Egy hívás érkezésekor a csengetés és az **NR** kijelző gyorsan villog.

- 1 Amikor a készülék csenget, emelje fel a kézibeszélőt, és nyomja meg a [↶] vagy [🔊] gombot.
- 2 Amikor befejezte a beszélgetést, nyomja meg a [☎] gombot, illetve tegye a hordozható készüléket a bázisállomásra vagy a töltőre.

Hívásfogadás bármely gombbal: Ön a hívást bármelyik hívógombbal fogadhatja.

Automatikus hívásfogadás: Ön a hívásokat egyszerűen a hordozható készülék felemelésével fogadhatja (26. oldal).

Csengő ideiglenes kikapcsolása a hordozható készüléken: A [🔊] gomb megnyomásával ideiglenesen kikapcsolhatja a csengetést.

Az Intelligens funkciógomb használata

Ha az **NR** gyorsan villog, nyomja le az [NR] gombot.

- Még akkor is tudja fogadni a hívást, ha a hordozható készüléket a bázisállomásra vagy a töltőre tette (15. oldal).

Hívások kezdeményezése/fogadása

A hordozható készülék felemelése nélkül is befejezheti a beszélgetést, ha lenyomja a **[☎]** gombot.

Csengető hangerő beállítása a hordozható készüléken

A kívánt csengetési hangerő kiválasztásához csengetés közben nyomja meg ismételten a **[+]** vagy **[-]** gombot.

Hasznos szolgáltatások hívás közben

Tartás

- 1 Egy külső hívás közben nyomja meg a **[☎]** gombot.
- 2 **[⇅]**: "Tartás" → **[OK]**
- 3 A tartás feloldásához nyomja meg a **[☎]** gombot.

Megjegyzés:

- 10 percnyi tartás után a hívás elbomlik.

Némítás

- 1 Egy hívás közben nyomja meg a **[🔇]** gombot.
- 2 A hívásba való visszalépéshez nyomja meg a **[🔇]** gombot.

Újrahívás/hurokmegszakítás (flash)

Az **[RECO]** gomb megnyomása lehetővé teszi, hogy egyes alközponti szolgáltatásokat használjon, mint például egy mellékállomási hívás átadása, vagy az opcionális telefonszolgáltatások elérése.

Megjegyzés:

- Az újrahívási/hurokmegszakítási (flash) idő megváltoztatását lásd: 27. oldal.

A várakozó hívás jelzése illetve a várakozó hívás hívófél-azonosító szolgáltatást igénybe vevő felhasználók számára

A várakozó hívás jelzése illetve a várakozó hívás hívófél-azonosító funkció használatához szolgáltatójánál/telefontársaságánál elő kell fizetnie az adott szolgáltatásra.

Ez a szolgáltatás lehetővé teszi, hogy hívásokat fogadjon, miközben már beszél a telefonon. Ha beszélgetés közben hívása érkezik, várakozó hívás hangjelzést hall.

Ha Ön a hívófél-azonosító és a várakozó hívás hívófél-azonosítóval szolgáltatásra is előfizetett, akkor a várakozó hívás hangjelzését követően a hordozható készülék kijelzőjén megjelenik a(z) 2. hívóra vonatkozó információ.

- 1 A 2. számú hívás fogadásához nyomja meg a készülék **[RECO]** gombját.
- 2 A hívások közötti átkapcsoláshoz nyomja meg az **[RECO]** gombot.

Megjegyzés:

- A szolgáltatás részletei és az Ön körzetében való elérhetősége iránt érdeklődjön a távközlési szolgáltatójánál/telefontársaságánál.

Ideiglenes tone tárcsázás (forgótárcsás/impulzus üzemmódú szolgáltatási területen)

Nyomja meg a(z) **[☎]** gombot, mielőtt beadja a tone tárcsázást igénylő elérési számokat.

Hordozható készülék zajcsökkentése

Ez a funkció lehetővé teszi, hogy kommunikációs partnerét tisztán hallhassa azáltal, hogy a távoli partner oldaláról beszűrődő zajokat kiszűri.

Nyomja meg az **[NR]** gombot a funkció beszéd közben történő be/kikapcsolásához.

Megjegyzés:

- A hordozható készülék használatának környezetétől függően előfordulhat, hogy ez a funkció nem lesz hatásos.
- Ez a szolgáltatás a kihangosítás használatakor nem áll rendelkezésre.

Hívások kezdeményezése/fogadása

Hordozható készülék hangszínszabályozója

Ez a szolgáltatás tisztábbá teszi beszélgető partnere hangját azáltal, hogy jobban hallható és érthetőbb, természetesebben hangzó beszédhangot hoz létre.

- 1 Beszélgetés közben nyomja meg a [🔊] gombot.
- 2 [🔊]: "Hangtisztítás" → [OK]
- 3 [🔊]: Válassza ki a kívánt beállítást.
- 4 A kilépéshez nyomja meg az [OK] gombot.

Megjegyzés:

- Telefonvonalának állapotától és minőségétől függően ez a szolgáltatás esetleg felerősítheti a vonalon lévő zajokat. Ha az érthetőség leromlik, kapcsolja ki ezt a funkciót.
- Ez a szolgáltatás a kihangosítás használatakor nem áll rendelkezésre.

Hívásmegosztás

Kapcsolódhat egy meglévő, külső híváshoz. A beszélgetésbe való bekapcsolódáshoz nyomja meg a [📞] gombot, amikor a másik hordozható készülék egy külső hívást folytat.

Megjegyzés:

- Ha meg akarja akadályozni, hogy a többi felhasználó bekapcsolódjon az Ön, külső partnerekkel folytatott beszélgetésébe, kapcsolja be a privát módot (27. oldal).

Hívás átadása, konferenciahívás

A külső hívások átadhatók 2 hordozható készülék között, vagy konferencia hívás hozható létre közöttük egy külső féllel.

- 1 A külső hívás alatt nyomja meg a [👤] gombot.
- 2 [👤]: "Belső hívás" → [OK]
- 3 [👤]: Válassza ki a kívánt készüléket. → [OK]
- 4 Várja meg a keresett fél jelentkezését.
 - Ha a keresett fél nem jelentkezik, nyomja meg a(z) [🔙] gombot, hogy visszatérjen a külső híváshoz.

5 Az átadás befejezéséhez:

Nyomja meg a [📞] gombot.

Konferencia hívás létrehozásához:

- [👤] → [👤]: "Konferencia" → [OK]
- A konferenciából való kilépéshez nyomja meg a [📞] gombot. A másik 2 fél folytathatja a beszélgetést.
 - A külső hívás tartásba tételéhez: [👤] → [👤]: "Tartás" → [OK]
A konferencia folytatásához: [👤] → [👤]: "Konferencia" → [OK]
 - A konferencia visszavonásához: [👤] → [👤]: "Konferencia leállítása" → [OK]
Folytathatja a külső hívást.

Készülékkereső

A kereséssel megtalálhatja az elkallódott hordozható készüléket.

- 1 **Bázisállomás:** Nyomja meg a [📶] gombot.
 - Az összes bejelentkezett hordozható készülék 1 percig sípol.
- 2 A keresés leállítása:
Bázisállomás: Nyomja meg a [📶] gombot.
Hordozható készülék: Nyomja meg a [📞] gombot.

Az Intelligens funkciógomb használata

A keresést az [NR] gomb megnyomásával is leállíthatja.

Belső hívás (intercom)





Belső hívások hordozható készülékek között folytathatók.

Megjegyzés:



- A hordozható készülék keresésekor, a keresett kézibeszélő 1 percig sípol.
- Ha akkor érkezik külső hívása, amikor belső hívásban beszél, 2 hangjelzést hall. A hívás fogadásához nyomja meg a [📞] gombot, majd nyomja meg a [🔙] gombot.

Hívások kezdeményezése/fogadása

Belső hívás (intercom) kezdeményezése

- 1  → 
- 2 : Válassza ki a kívánt készüléket. → [OK]
- 3 Amikor befejezte a beszélgetést, nyomja meg a  gombot.

Belső hívás fogadása



- 1 A személykeresés fogadásához nyomja meg a  gombot.
- 2 Amikor befejezte a beszélgetést, nyomja meg a  gombot.

Az intelligens funkciógomb használata

A személykeresés fogadásához nyomja meg a  gombot.

Az automatikus belső hívás be-/kikapcsolása

Ez a szolgáltatás lehetővé teszi, hogy a hordozható készülék a belső hívásokra automatikusan jelentkezzen, amikor hívják. Önnek nem kell megnyomnia a  gombot. Amikor ez a szolgáltatás a "BE" lehetőségre van állítva, a bébiőr szolgáltatás megfigyelésre használt hordozható készüléke (32. oldal) is automatikusan fogadja a bébiőr hívásokat. Az alapértelmezett beállítás: "KI".

- 1     
- 2 : Válassza ki a kívánt beállítást. → [OK]
→ 

Billentőzár

A hordozható készülék lezárható, hogy ne lehessen róla hívásokat kezdeményezni, és rajta beállításokat végezni. A bejövő hívások fogadhatók, de az összes többi funkció le van tiltva, amíg a billentyűzár be van kapcsolva.

A billentyűzár bekapcsolásához nyomja meg, és tartsa lenyomva kb. 3 másodpercig a  gombot.

- A billentyűzár kikapcsolásához tartsa lenyomva kb. 3 másodpercig a készülék  gombját.

Megjegyzés:

- Hívások mindaddig nem kezdeményezhetők a segélyhívó számokra, amíg a billentyűzár ki nincs kapcsolva.

Telefonkönyv

A telefonkönyvbe 150 db, max. 16 karakter hosszúságú nevet írhat be, max. 24 jegyű telefonszámmal, és mindegyik telefonkönyv-bejegyzéshez kategóriát rendelhet.

Fontos:

- Minden bejegyzést bármelyik bejelentkezettetted hozható készülékről meg lehet osztani.

Telefonkönyv-bejegyzések beírása

- 1 [☐] → [☐☐]
- 2 [↕]: "Új bejegyzés" → [OK]
- 3 Írja be a partner nevét. → [OK]
 - Megváltoztathatja a karakter-beviteli módot az [R/ECO] gomb megnyomásával (41. oldal).
- 4 Írja be a partner telefonszámát. → [OK]
- 5 [↕]: Válassza ki a kívánt kategóriát. → [OK]
2-szer → [☎]

Szám tárolása a kimenő híváslistáról a telefonkönyvben

- 1 [☎]
- 2 [↕]: Válassza ki a kívánt bejegyzést. → [☐☐]
- 3 A név tárolásához folytassa az eljárást a(z) „Adatok szerkesztése” 3. lépésétől (22. oldal).

A hívóra vonatkozó információ tárolása a telefonkönyvben

- 1 [→]
- 2 [↕]: Válassza ki a kívánt bejegyzést. → [☐☐]
- 3 [↕]: "CID elmentése" → [OK]
- 4 [↕]: "Telefonkönyv" → [OK]
- 5 A név tárolásához folytassa az eljárást a(z) „Adatok szerkesztése” 3. lépésétől (22. oldal).

Kategóriák

A kategóriák segíthetnek Önnek a telefonkönyvben lévő adatok gyors és egyszerű megkeresésében. A kategóriák neve megváltoztatható („Barátok”, „Család” stb.). Ha a különböző hívó kategóriákhoz különböző csengőhangot rendel, és elő van fizetve a hívófél-azonosító szolgáltatásra, akkor a csengésről azonosítani tudja a hívó felet (kategória-csengőhang).

A kategórianevek megváltoztatása / kategória-csengőhang beállítása

- 1 [☐] → [☐☐]
- 2 [↕]: "Kategória" → [OK]
- 3 [↕]: Válassza ki a kívánt kategóriát. → [OK]
- 4 **A kategórianevek megváltoztatása**
[↕]: "Kategória név" → [OK]
Szerkessze a nevet (max. 10 karakter). → [OK]
Kategória-csengőhang beállítása
[↕]: Válassza ki a kategória csengőhang aktuális beállítását. → [OK] → [↕]:
Válassza ki a kívánt csengőhangot. → [OK]
- 5 [☎]

Telefonkönyv bejegyzés megkeresése és felhívása

- 1 [☐☐]
- 2 **Az összes bejegyzés végiggörgetése**
[↕]: Válassza ki a kívánt bejegyzést.
Keresés az első karakter szerint
 - ① Nyomja meg azt a hívógombot [☐] - [☐] vagy [☐], amelyik tartalmazza a keresett karaktert (41. oldal).
 - ② [↕]: Ha szükséges, görgesse végig a telefonkönyvet.**Keresés kategória szerint**
 - ① [☐] → [↕]: "Kategória" → [OK]
 - ② [↕]: Válassza ki a kívánt kategóriát. → [OK]
 - ③ [↕]: Ha szükséges, görgesse végig a telefonkönyvet.
- 3 [☎]

Telefonkönyv

Adatok szerkesztése

- 1 Keresse meg a kívánt bejegyzést (21. oldal).
→ []
- 2 [↕]: "Szerkesztés" → [OK]
- 3 Ha szükséges, szerkessze a nevet. → [OK]
- 4 Ha szükséges, szerkessze a telefonszámot.
→ [OK]
- 5 [↕]: Válassza ki a kívánt kategóriát (21. oldal).
→ [OK] 2-szer
- 6 []

Adatok törlése

Egy adat törlése

- 1 Keresse meg a kívánt bejegyzést (21. oldal).
→ []
- 2 [↕]: "Törlés" → [OK]
- 3 [↕]: "IGEN" → [OK] → []

Az összes adat törlése

- 1 [] → []
- 2 [↕]: "Mindent töröl" → [OK]
- 3 [↕]: "IGEN" → [OK]
- 4 [↕]: "IGEN" → [OK] → []

Lánc tárcsázás

Ez a szolgáltatás lehetővé teszi, hogy hívás közben tárcsázza a telefonkönyvben lévő telefonszámokat. Ez a szolgáltatás például arra használható, hogy egy, a telefonkönyvben tárolt calling card (telefonkártya) elérési számot vagy egy bankszámla PIN kódot manuális tárcsázás nélkül adhasson be.

- 1 A külső hívás alatt nyomja meg a [] gombot.
- 2 [↕]: "Telefonkönyv" → [OK]
- 3 [↕]: Válassza ki a kívánt bejegyzést.
- 4 A szám tárcsázásához nyomja meg a [] (jobb oldali programgomb) gombot.

Megjegyzés:

- Ha egy calling card (telefonkártya) elérési számát és saját PIN kódját egyetlen telefonkönyv-bejegyzésként tárolja a telefonkönyvben, nyomja le a [] (Szünet) gombot, ha szükség szerint szünetet akar beilleszteni a szám és a PIN-kód után (17. oldal).
- Forgótárcsás/impulzus üzemmódu szolgáltatási területen, Önnek a tone üzemmódra való ideiglenes átkapcsoláshoz meg kell nyomnia a [] gombot, mielőtt megnyomná a [] gombot az 1. lépésben. Amikor adatokat visz be a telefonkönyvbe, azt javasoljuk, hogy azoknak a telefonszámoknak az elejére írjon be egy [] karaktert, amelyeket lánc tárcsázással kíván hívni (21. oldal).

Gyorstárcsázás

A hordozható készüléken mindegyik hívógombhoz [] - [] hozzárendelhet egy (1) telefonszámot.

Telefonszámok hozzáadása gyorstárcsázó gombokhoz

■ A telefonszámok beadásával:

- 1 Nyomja meg és tartsa lenyomva a kívánt gyorstárcsázó gombot [] - []. → []
- 2 [↕]: "Manuális" → [OK]
- 3 Írja be a partner nevét (max. 16 karakter).
→ [OK]
- 4 Írja be az illető telefonszámát (max. 24 számjegy). → [OK] 2-szer → []

■ A telefonkönyvből:

- 1 Nyomja meg és tartsa lenyomva a kívánt gyorstárcsázó gombot [] - []. → []
- 2 [↕]: "Tel.könyv" → [OK]
- 3 [↕]: Válassza ki a kívánt bejegyzést.
- 4 [OK] → []

Megjegyzés:

- Ha egy olyan telefonkönyv bejegyzést szerkeszt, amely hozzá van rendelve egy gyorstárcsázó gombhoz, a szerkesztett bejegyzés nem kerül át a gyorstárcsázó gombhoz.

Egy adat szerkesztése

- 1 Nyomja meg és tartsa lenyomva a kívánt gyorstárcsázó gombot ([1] - [9]). → [☰]
- 2 [↕]: "Szerkesztés" → [OK]
- 3 Ha szükséges, szerkessze a nevet. → [OK]
- 4 Ha szükséges, szerkessze a telefonszámot.
→ [OK] 2-szer → [☎]

Egy adat törlése

- 1 Nyomja meg és tartsa lenyomva a kívánt gyorstárcsázó gombot ([1] - [9]). → [☰]
- 2 [↕]: "Törlés" → [OK]
- 3 [↕]: "IGEN" → [OK] → [☎]

Bejegyzés megtekintése / hívás kezdeményezése

- 1 Nyomja meg és tartsa lenyomva a kívánt gyorstárcsázó gombot ([1] - [9]).
- 2 Hívás kezdeményezéséhez nyomja meg a [☎] gombot.

Programozás



Menülista

A szolgáltatásokat 2 módon érheti el.

■ A kijelző menükön való lépéssel

- 1 
- 2 Nyomja meg a [**▼**], [**▲**], [**▶**], vagy [**◀**] gombot, hogy kiválassza a kívánt főmenüt. → [OK]
- 3 Nyomja meg a [**▼**] vagy [**▲**] gombot, hogy kiválassza a kívánt tételt a következő almenükben. → [OK]
- 4 Nyomja meg a [**▼**] vagy [**▲**] gombot, hogy kiválassza a kívánt beállítást. → [OK]

■ A közvetlen parancskód használatával

- 1  → Írja be a kívánt kódot.
Példa: Nyomja le a következőket: #101.
- 2 Válassza ki a kívánt beállítást. → [OK]

Megjegyzés:

- A műveletből való kilépéshez nyomja meg a [**⏻**] gombot.
- Az alábbi táblázatban a < > (csúcsos zárójel) az alapértelmezett beállításokat jelzi.
- Az alábbi táblázatban a  a hivatkozott oldalszámot jelzi.
- A menük sorrendjének és az almenüknek a megjelenítése az Ön készülékének típusától függően változhat.
- Az LCD teljes leírása részt lásd: 49. oldal.

A menü fa és a közvetlen parancskód táblázat megjelenítése

Főmenü:  "Időbeállítás"

1-es almenü	2-es almenü	Beállítások	Kód	
Dátum/idő beállítása ^{*1}	-	-	#101	14
Memo figyelmeztet.	Figyelme.1-3	Egyszer Naponta Hetente <KI>	#720	28
Idő beállítás ^{*1, *3}	-	Hívóazonosít <Manuális>	#226	-

Főmenü:  "SMS"

1-es almenü	2-es almenü	Beállítások	Kód	
Fogadott lista	-	-	#350	39
Küldött lista	-	-		39
Új üzenet	-	-		38

Programozás

1-es almenü	2-es almenü	Beállítások	Kód	
Beállítások	1. Üzenet központ ^{*1}	-	#351	38
	2. Üzenet központ ^{*1}	-	#352	38
	Fővonal száma ^{*1}	<KI>	#356	40
	SMS BE/KI ^{*1}	<KI>	#357	38

Főmenü:  "Belső hívás"

Művelet	Kód	
A kívánt készülék keresése.	#274	20

Főmenü:  "Kezdeti beállítás"

1-es almenü	2-es almenü	Beállítások	Kód	
Csengő beállítása	Csengő hangereje	KI-6 <6>	#160	-
	Csengőhang ^{*4}	<Csengőh. 1>	#161	-
	Ne zavarj mód - Be/Ki	BE <KI>	#238	29
	Ne zavarj mód - Kezdés/Befejezés	<23:00/06:00>	#237	29
	Ne zavarj mód - Csengetés késleltetés	30 mp. <60 mp.> 90 mp. 120 mp. Nincs cseng.	#239	29
	Ne zavarj mód - Kategória kiválasztása	Kategória 1-9	#241	30
	Első csenget. ^{*1, *5}	<BE> KI	#173	-
Időbeállítás	Dátum/idő beállítása ^{*1}	-	#101	14
	Memo figyelmeztet. - Figyelme.1-3	Egyszer Naponta Hetente <KI>	#720	28
	Idő beállítás ^{*1, *3}	Hívóazonosít <Manuális>	#226	-

Programozás

1-es almenü	2-es almenü	Beállítások	Kód	
Kulcskereső beállítás ⁶ - 1:Új készülék hozzáadás (Kereső1 számára) ⁷ - 2:Új készülék hozzáadás (Kereső2 számára) - 3:Új készülék hozzáadás (Kereső3 számára) - 4:Új készülék hozzáadás (Kereső4 számára)	Átnevezés ¹	Kereső1	#6561	-
		Kereső2 ⁸	#6562 ⁹	
		Kereső3 ⁸	#6563 ⁹	
		Kereső4 ⁸	#6564 ⁹	
	Regisztrálás	-	#6571	-
		-	#6572 ⁹	
		-	#6573 ⁹	
		-	#6574 ⁹	
	Kijelentkezés	-	#6581	-
		-	#6582 ⁹	
-		#6583 ⁹		
-		#6584 ⁹		
Zavaró hívás blokkolása ¹	Egy szám	-	#217	30
	Szám tartomány	-		
	Számnélküli	BE <KI>	#240	30
Gyorshívó	-	-	#261	22
Eco mód ^{1, *10}	-	<KI> Eco Eco plusz	#725	15
Biztonság ^{1, *10}	-	<Normál> Fokozott	#729	33
Kijelző beállítása	LCD és bill. háttérvil.	<BE> KI	#276	-
	Kontraszt (Kijelző kontraszt)	1-4 szint <2>	#145	-
	Kézibeszélő neve	-	#104	33
	Név kijelzés	BE <KI>	#105	33
Intelligens funkciógomb	-	-	#278	15
Aut. belső hív.	-	BE <KI>	#273	20
Billentyűhang	-	<BE> KI	#165	-
Hívás korlátozás ^{*1}	-	-	#256	33
Automatikus hívásfogadás ^{*11}	-	BE <KI>	#200	17

Programozás

1-es almenü	2-es almenü	Beállítások	Kód	
Vonal beállítása	Tárcsázási mód ^{*1}	Impulzusos <Tone (DTMF)>	#120	16
	Flash ^{*1, *12}	900 msec. 700 msec. 600 msec. 400 msec. 300 msec. 250 msec. 200 msec. 160 msec. 110 msec. <100 msec.> 90 msec. 80 msec.	#121	18
Privát mód ^{*1, *13}	-	BE <KI>	#194	-
Bázis PIN-kód ^{*1}	-	<0000>	#132	34
Átjátszó mód ^{*1}	-	BE <KI>	#138	35
Regisztrálás	Kézibeszélő regisztrálás	-	#130	34
	Kijelentkezés ^{*2}	-	#131	34
Ország ^{*1}	-	<Polska> Magyarorsz	#136	34
Nyelv kiválaszt.	Kijelző	<Polski>	#110	14

Főmenü: 😊 "Bébiór"

1-es almenü	2-es almenü	Beállítások	Kód	
Be/Ki	-	BE <KI>	#268	31
Érzékenys.	-	Alacsony <Közepes> Magas	#269	32

Főmenü: 📞 "Kulcskereső"^{*6}

1-es almenü	2-es almenü	Beállítások	Kód	
Felkutatás	-	-	#655	-
Elem ellenőrzés	-	-		

Programozás

Főmenü: →) "Hívólista"¹⁴

Művelet	Kód	
A bejövő híváslista megtekintése.	#213	36



- *1 Ha ezeket a beállításokat az egyik hordozható készülékről beprogramozza, akkor ugyanazt a tételt már nem kell programoznia egy másik kézibeszélőről.
- *2 Ez a menü nem jelenik meg, amikor a kijelző menükön lépked. Csak közvetlen parancskáddal érhető el.
- *3 Ez a szolgáltatás lehetővé teszi, hogy a készülék automatikusan beállítsa a dátumot és az időt, valahányszor dátumot és időt tartalmazó hívó információ érkezik. Ennek a funkciónak a bekapcsolásához válassza ki a "Hívóazonosít" lehetőséget. Ennek a funkciónak a kikapcsolásához válassza ki a "Manuális" lehetőséget. (Csak a hívófél-azonosító szolgáltatás előfizetői számára)
Ennek a szolgáltatásnak a használatához először állítsa be a dátumot és az időt (14. oldal).
- *4 A készülékben előre beállított dallamokat ("Csengőh. 3" - "Csengőh. 40") a © 2012 Copyrights Vision Inc. engedélyével használjuk.
- *5 Ha nem szeretné, hogy a készülék a hívóinformációk beérkezése előtt csengessen, állítsa a "KI" lehetőségre. (Csak a hívófél-azonosító szolgáltatás előfizetői számára)
Csak akkor tilthatja le az első csengést, ha a készülék alapértelmezés szerint legalább 2 alkalommal cseng; ez a szolgáltatótól/telefontársaságtól függ.
- *6 Ez a beállítás akkor érhető el, ha rendelkezik kulcskeresővel (KX-TGA20FX). A kulcskeresővel kapcsolatos további információért lásd a telepítési útmutatót.
- *7 A kulcskeresővel rendelkező modellek esetében a kijelzőn az alábbi jelenik meg: "1:Kereső1".
- *8 Ha 2 vagy több kulcskeresőt regisztrál.
- *9 Ha 2 vagy több kulcskeresővel rendelkezik.
- *10 Ez a menü nem kerül megjelenítésre, ha az átjátszó mód "BE" értékre van állítva.
- *11 Ha előfizetett a hívófél-azonosító szolgáltatásra, és a kézibeszélő felemelésével történő hívásfogadás után látni akarja a hívóra vonatkozó információt, kapcsolja ki ezt a funkciót.
- *12 Az újrAhívási/hurokmegszakítási (flash) idő az Ön telefonközpontjától illetve főlérendelt alközpontjától függ. Szükség esetén lépjen kapcsolatba az alközpontja üzemeltetőjével.
- *13 Ha meg akarja akadályozni, hogy a többi felhasználó bekapcsolódjon az Ön, külső partnerekkel folytatott beszélgetésébe, kapcsolja be ezt a szolgáltatást.
- *14 Ez a menükön akkor fog megjelenni, ha egy kulcskereső nincs regisztrálva.

Ébresztés

Az ébresztés a beállított időpontban 1 percig szól, és 5 perces időközönként 5-ször ismétlődik (szundikálás funkció). Az ébresztésnél szöveges figyelmeztetés is megjeleníthető. Mindegyik hordozható készüléknél összesen 3, különböző ébresztési idő programozható be. A 3 különböző ébresztési opcióból (egyszer, naponta vagy hetente) mindegyik ébresztési időhöz csak egyet állíthat be.

Fontos:

- Ellenőrizze, hogy a készülék dátum és idő beállítása pontos (14. oldal).

- 1  # 7 2 0
- 2 Válasszon ki egy ébresztést az 1 – 3 hívógomb megnyomásával. → **[OK]**
- 3 : Válassza ki a kívánt ébresztési opciót. → **[OK]**

"KI"
Kikapcsolja az ébresztést. Folytassa a(z) 9. lépéstől.

“Egyszer”

Az ébresztés egyszer, a beállított időpontban hallatszik.

“Naponta”

Az ébresztés naponta, a beállított időpontban hallatszik. Folytassa a(z) 5. lépéstől.

“Hetente”

Az ébresztés hetente, a beállított időpont (ok)ban hallatszik.

- 4 Folytassa a műveletet az Ön 3. lépésben történt választása szerint.
 - **Egyszer:**
Írja be a kívánt dátumot és hónapot. → **[OK]**
 - **Hetente:**
[↕]: Válassza ki a hét kívánt napját, és nyomja meg a **[✓]** gombot. → **[OK]**
- 5 Állítsa be a kívánt időpontot. → **[OK]**
- 6 Írja be a szöveges megjegyzést (max. 10 karakter). → **[OK]**
- 7 **[↕]**: Válassza ki a kívánt ébresztőhangot. → **[OK]**
 - Azt javasoljuk, hogy válasszon a külső hívásokhoz használt csengőhangtól eltérő csengőhangot.
- 8 **[↕]**: Válassza ki a kívánt szundikálás beállítását. → **[OK]**
- 9 **[OK]** → **[🔔]**

Megjegyzés:

- Az ébresztés teljes leállításához nyomja meg a(z) **[🔔]** gombot.
- Ha a hordozható készülék használatban van, az ébresztés mindaddig nem szólal meg, amíg a kézibeszélő készenléti üzemmódba nem kerül.
- A hang leállításához, de a szundikálás funkció működésben tartásához nyomja le bármelyik hívóbillentyűt, illetve a(z) **[NR]**, vagy **[🔔]** gombot.
- Ha külső hívást akar kezdeményezni, miközben a szundikálás funkció aktív, kérjük, hogy a hívás kezdeményezése előtt állítsa le a szundikálás funkciót.

Ne zavarj mód

A Ne zavarj mód lehetővé teszi, hogy kiválasszon egy időszakot, amíg a hordozható készülék nem csenget külső hívás érkezésekor. Ez a szolgáltatás azokban az időszakokban hasznos, amikor nem akarja, hogy zavarják Önt, például amikor alszik. A Ne zavarj mód minden egyes hordozható készüléken beállítható. A telefonkönyv kategória szolgáltatása (21. oldal) segítségével Ön kiválaszthat olyan kategóriákat is a hívókhoz, hogy azok hívásai megkerüljék a Ne zavarj módot, és csengessék a hordozható készüléket (csak a hívófél-azonosított szolgáltatás előfizetői számára).

Fontos:

- Ellenőrizze, hogy a készülék dátum és idő beállítása pontos (14. oldal).
- Ha beállította az ébresztést, az ébresztés még akkor is szól, ha bekapcsolta a Ne zavarj módot.

A Ne zavarj mód be- és kikapcsolása

- 1 **[☰]#237**
- 2 **[↕]**: Válassza ki a kívánt beállítást. → **[OK]**
 - Ha a “**KI**” lehetőséget választja, a kilépéshez nyomja meg a **[🔔]** gombot.
- 3 Írja be a kívánt órát és percet, amikor indítani kívánja ezt a szolgáltatást. → **[OK]**
- 4 Írja be a kívánt órát és percet, amikor le kívánja állítani ezt a szolgáltatást. → **[OK]** → **[🔔]**

A kezdési és befejezési idő megváltoztatása

- 1 **[☰]#237**
- 2 Folytassa „A Ne zavarj mód be- és kikapcsolása” 3. lépésétől (29. oldal).

Csengetés késleltetés beállítása

Ez a beállítás lehetővé teszi, hogy a hordozható készülék a Ne zavarj módban is csengessen, ha a hívó elég hosszú ideig várakozik. A kiválasztott időtartam letelte után a hordozható készülék már ismét csenget. Ha a “**Nincs cseng.**” lehetőséget választja, akkor a hordozható készülék soha nem csenget a Ne zavarj módban.

Programozás

- 1 [☐] [#] [2] [3] [9]
- 2 [↕]: Válassza ki a kívánt beállítást. → [OK]
→ [☎]

Kategóriák kiválasztása a Ne zavarj mód megkerülésére

- 1 [☐] [#] [2] [4] [1]
- 2 Válassza ki a kívánt kategóriát az [1] – [9] hívógomb megnyomásával.
 - „✓” jelenik meg a kiválasztott kategóriák száma mellett.
 - A kiválasztott kategória törléséhez nyomja meg ismét ugyanazt a hívógombot. A „✓” ikon eltűnik.
- 3 [OK] → [☎]

Zavaró hívás blokkolása

Ez a funkció visszaautasítja a nem kívánt hívásokat (csak a hívófél-azonosító szolgáltatás előfizetői számára). Az alábbi elemek érhetők el, ha telefonszámokat tárol a hívásblokkoló listában (max. 50).

- “Egy szám”: A készülék visszaautasíthatja az adott telefonszámokról érkező hívásokat.
- “Szám tartomány”: A készülék visszaautasíthatja a hívásblokkoló listában tárolt számokkal kezdődő telefonszámokról érkező hívásokat, így pl. a díjmentes telefonszámokról vagy adott körzetszámokról érkezőket.

Beállíthatja úgy is a készüléket, hogy blokkoljon minden ismeretlen számról érkező hívást. Amikor hívás érkezik, a készülék mindaddig nem csenget, amíg a hívó azonosítása folyamatban van. Ha a hívó telefonszáma megegyezik a hívásblokkoló lista egyik bejegyzésével, akkor a készülék nem ad hangot a hívónak, és bontja a hívást.

Fontos:

- A visszaautasított hívásokat a készülék a bejövő híváslistában naplózza.

Nem kívánt hívók tárolása

Egyetlen telefonszám tárolása

Fontos:

- Ha telefonszámokat tárol a hívásblokkoló listában, akkor meg kell adnia a körzetszámot is.

■ A bejövő híváslistából:

- 1 [→]
- 2 [↕]: Válassza ki a blokkolni kívánt bejegyzést. → [☐]
- 3 [↕]: “CID elmentése” → [OK]
- 4 [↕]: “Zavaró hívás blokkolása” → [OK]
- 5 [↕]: “IGEN” → [OK] → [☎]

■ A telefonszámok beadásával:

- 1 [☐] [#] [2] [1] [7]
- 2 [↕]: “Egy szám” → [OK]
- 3 [☐] → [↕]: “Hozzáad” → [OK]
- 4 Írja be a telefonszámot (max. 24 számjegy).
 - Egy számjegy törléséhez nyomja meg a [C] gombot.
- 5 [OK] → [☎]

Telefonszámok sorozatának tárolása

- 1 [☐] [#] [2] [1] [7]
- 2 [↕]: “Szám tartomány” → [OK]
- 3 [☐] → [↕]: “Hozzáad” → [OK]
- 4 Írja be a kívánt számot (2-8 számjegy).
 - Egy számjegy törléséhez nyomja meg a [C] gombot.
- 5 [OK] → [☎]

Az ismeretlen számról érkező hívások blokkolása

Blokkolhatja az ismeretlen számról, így pl. egy privát számról érkező hívásokat.

- 1 [☐] [#] [2] [4] [0]
- 2 [↕]: Válassza ki a kívánt beállítást. → [OK]
- 3 [☎]

A hívásblokkolt számok megtekintése/szerkesztése/törlése

- 1 [☐] [#] [2] [1] [7]
- 2 [↕]: "Egy szám" vagy "Szám tartomány" → [OK]
- 3 [↕]: Válassza ki a kívánt bejegyzést.
 - Kilépéshez nyomja meg a [☎] gombot.
- 4 **Egy szám szerkesztése:**
[☐] [☐] → Szerkessze a számot. → [OK] → [☎]
Egy szám törlése:
[X] → [↕]: "IGEN" → [OK] → [☎]

Megjegyzés:

- Szerkesztéskor a hozzáadáshoz nyomja meg a kívánt számgombot, illetve a törléshez nyomja meg a [C] gombot.

Minden hívásblokkolt szám törlése

- 1 [☐] [#] [2] [1] [7]
- 2 [↕]: "Egy szám" vagy "Szám tartomány" → [OK]
- 3 [☐] → [↕]: "Mindent töröl" → [OK]
- 4 [↕]: "IGEN" → [OK]
- 5 [↕]: "IGEN" → [OK] → [☎]

Bébiőr

Ez a szolgáltatás lehetővé teszi, hogy behallgasson abba a helyiségbe, ahol a másik hordozható készüléket elhelyezte, aminek segítségével könnyen megfigyelheti a ház vagy lakás különböző részeit. A megfigyelt (például a baba szobájában elhelyezett) hordozható készülék automatikusan felhívja a megfigyelő hordozható készüléket vagy a tárolt telefonszámot, amikor hangot észlel.

Fontos:

- Végre kell hajtania a bébiőr próbaütemezési eljárását, hogy megbizonyosodjon a bébiőr funkció helyes beállításáról. Például ellenőrizze az érzékenységet. Ellenőrizze le a kapcsolatot, ha a bébiőrt egy külső vonalra irányítja.

- Ezt a funkciót ne használja az orvosi vagy felügyeleti feladatok helyettesítésére. A gondviselő felelőssége, hogy minden eshetőségre felkészülve elég közel tartózkodjon.

Megjegyzés:

- Ha a készülék alközponti rendszerhez csatlakozik, akkor nem lehet beállítani a bébiőrt.
- Megfigyelő üzemmódban az akkumulátor a szokásosnál gyorsabban merül le. Javasoljuk, hogy a megfigyelt hordozható készüléket hagyja a bázisállomáson vagy a töltőn.
- A megfigyelt készülék sohasem csenget a megfigyelő üzemmódban.

A bébiőr beállítása

Hajtsa végre a beállítási műveletet a megfigyelendő hordozható készüléken (például a baba szobájában elhelyezett hordozható készüléken).

Megfigyelés egy hordozható készülékkel

A belső bébiőr szolgáltatás csak hordozható készülékek között áll rendelkezésre.

- 1 [☐] [#] [2] [6] [8]
- 2 [↕]: "BE" → [OK]
- 3 [↕]: Válassza ki a hordozható készülék számát, amellyel megfigyelni kíván. → [OK]
 - A kijelzőn a következő szöveg jelenik meg: "Bébiőr".
 - Megjelenik a regisztrált hordozható készülék neve/száma.

Megjegyzés:

- Amikor ez a szolgáltatás be van kapcsolva, egy másik hordozható készülék egy belső hívás kezdeményezésével meghallgathatja a megfigyelt kibeszélőt.

Megfigyelés egy külső vonalról

■ A telefonkönyvből:

- 1 [☐] [#] [2] [6] [8]
- 2 [↕]: "BE" → [OK]
- 3 [↕]: Válassza ki a "külső" lehetőséget, ha egy külső vonalról kívánja végezni a megfigyelést. → [☐] [☐] → [☐] [☐]
- 4 [↕]: "Telefonkönyv" → [OK]

Programozás

- 1 **[↕]**: Válassza ki a telefonkönyv-bejegyzést.
→ **[OK]**
 - A kijelzőn a következő szöveg jelenik meg: "Bébiór".

Megjegyzés:

- Ha egy olyan telefonkönyv bejegyzést szerkeszt, amely hozzá van rendelve a megfigyeléshez, a szerkesztett bejegyzés nem kerül át a bébiórhöz.

■ A telefonszámok beadásával:

- 1 **[☐☐☐][☐][2][6][8]**
- 2 **[↕]**: "BE" → **[OK]**
- 3 **[↕]**: Válassza ki a "Külső" lehetőséget, ha egy külső vonalról kívánja végezni a megfigyelést. → **[☐☐☐]** → **[☐☐☐]**
- 4 **[↕]**: "Manuális" → **[OK]**
- 5 Adja be a kívánt nevet. → **[OK]**
- 6 Írja be a kívánt számot. → **[OK]** 2-szer
 - A kijelzőn a következő szöveg jelenik meg: "Bébiór".

Megjegyzés:

- Megjelenik a regisztrált név/szám.

A bébiór kikapcsolása

A megfigyelt hordozható készülék nem használható, amíg a bébiór funkció a készülék "BE" lehetőségére van állítva.

- 1 A megfigyelés alatt álló hordozható készüléken nyomja meg a **[☐☐☐]** gombot.
- 2 **[↕]**: "Be/Ki" → **[OK]**
- 3 **[↕]**: "KI" → **[OK]** → **[☐☐☐]**

Külső megfigyelő szám szerkesztése

- 1 A megfigyelés alatt álló hordozható készüléken nyomja meg a **[☐☐☐]** gombot.
- 2 **[↕]**: "Be/Ki" → **[OK]**
- 3 **[↕]**: "BE" → **[OK]**
- 4 **[↕]**: Válassza ki a külső vonalat. → **[☐☐☐]**
- 5 **[☐☐☐]** → **[↕]**: "Szerkesztés" → **[OK]**
- 6 Ha szükséges, szerkessze a nevet. → **[OK]**
- 7 Ha szükséges, szerkessze a telefonszámot. → **[OK]** 2-szer

Külső megfigyelő szám törlése

- 1 A megfigyelés alatt álló hordozható készüléken nyomja meg a **[☐☐☐]** gombot.
- 2 **[↕]**: "Be/Ki" → **[OK]**
- 3 **[↕]**: "BE" → **[OK]**
- 4 **[↕]**: Válassza ki a külső vonalat. → **[☐☐☐]**
- 5 **[☐☐☐]** → **[↕]**: "Törlés" → **[OK]**
- 6 **[↕]**: "IGEN" → **[OK]** → **[☐☐☐]**

A bébiór érzékenysége

Beállíthatja a bébiór érzékenységét. Növelje vagy csökkentse az érzékenységet, hogy beállítsa a bébiór szolgáltatás beindításához szükséges hangerő szintet.

- Ez a szolgáltatás nem állítható be egy megfigyelő hívás közben.
- 1 A megfigyelés alatt álló hordozható készüléken nyomja meg a **[☐☐☐]** gombot.
 - 2 **[↕]**: "Érzékenys." → **[OK]**
 - 3 **[↕]**: Válassza ki a kívánt beállítást. → **[OK]** → **[☐☐☐]**

Bébiór hívás fogadása

- **Megfigyelés egy hordozható készülékkel:**
A hívások fogadásához nyomja meg a készülék **[☐☐☐]** gombját.
Ha jelteni kíván a megfigyelő készülékről, nyomja meg a **[☐☐☐]** gombot.
 - A megfigyelésre használt hordozható készülék a hívásokat automatikusan fogadja, amennyiben az automatikus belső hívás szolgáltatás "BE" lehetőségére van állítva (20. oldal).

Megjegyzés:

- Ha akkor érkezik külső hívása, amikor a megfigyelt hordozható készülékkel kommunikál, 2 hangjelzést hall. A hívás fogadásához nyomja meg a **[☐☐☐]** gombot, majd nyomja meg a **[☐☐☐]** gombot.
- **Megfigyelés egy külső vonalról:**
Egy hívás fogadásához kövesse telefonjának hívásfogadási műveletét.

Ha a megfigyelő készülékről válaszolni kíván, tone (DTMF) tárcsázást használva, nyomja meg a(z) **[#]1** hívógombot.

A(z) **[#]0** gomb megnyomásával kikapcsolhatja a bébiőr funkciót.

Megjegyzés:

- 2 perccel azután, hogy a megfigyelt hordozható készülék hívást indít, a megfigyelt hordozható készülék és a megfigyelő telefonvonal közötti kommunikáció automatikusan megszakad.

Egyéb programozás

A hordozható készülék nevének megváltoztatása

A hordozható készülék alapértelmezett neve: **“Kézibesz. 1”** - **“Kézibesz. 6”**. A hordozható készülékek neve személyre szabható („Bob”, „Konyha” stb.). Ez akkor hasznos, amikor belső hívásokat kezdeményez a hordozható készülékek között. Ha a készenléti módban meg kívánja jeleníteni a hordozható készülék nevét, akkor kapcsolja be a név megjelenítésére szolgáló funkciót (33. oldal).

1 **[☰]#[1]0[4]**

2 Adja be a kívánt nevet (max. 10 karakter).

3 **[OK] → [☎]**

A hordozható készülék nevének megjelenítése

Kiválaszthatja, hogy készenléti üzemmódban megjelenjen-e a hordozható készülék neve vagy sem. Az alapértelmezett beállítás: **“KI”**.

1 **[☰]#[1]0[5]**

2 **[↕]**: Válassza ki a kívánt beállítást. → **[OK]**
→ **[☎]**

Híváskorlátozás

A kiválasztott hordozható készülékeken letilthatja bizonyos telefonszámok tárcsázását. Legfeljebb 6 híváskorlátozás alá eső telefonszámot jelölhet ki, és

válassza ki, melyik hordozható készülékek lesznek korlátozva. Ha itt közzetszámokat tárol, azzal megakadályozza, hogy a korlátozott hordozható készülékek az adott körzetben bármilyen telefonszámot hívjanak.

1 **[☰]#[2]5[6]**

2 Írja be a bázisállomás PIN kódját (alapértelmezés: “0000”).

- Ha elfelejtette saját PIN kódját, forduljon egy márkaszervizhez.

3 Válassza ki a korlátozandó hordozható készülékeket az **[1] – [6]** hívógomb megnyomásával.

- A bázisállomásra bejelentkezett összes hordozható készülék megjelenik.
- „✓” jelenik meg a kiválasztott hordozható készülékek számai mellett.
- A kiválasztott hordozható készülék törléséhez nyomja meg ismét ugyanazt a hívógombot. A „✓” ikon eltűnik.

4 **[OK]**

5 Válasszon ki egy memóriahelyet az **[1] – [6]** gomb megnyomásával. → **[OK]**

6 Írja be a korlátozandó telefonszámot vagy közzetszámot (max. 8 számjegy). → **[OK]** → **[☎]**

Telefonhívások biztonságának növelése

Növelheti a telefonhívásokkal folytatott beszélgetések biztonságát, ha ezt a funkciót a **“Fokozott”** értékre állítja. Ha a **“Fokozott”** ki van választva, akkor a **[☎]** ikonok jelennek meg. Az alapértelmezett beállítás: **“Normál”**.

1 **[☰]#[7]2[9]**

2 **[↕]**: Válassza ki a kívánt beállítást. → **[OK]**

3 **[☎]**

Megjegyzés:

- Ha az átjátszó üzemmódot a **“BE”** lehetőségre állítja (35. oldal):
 - A biztonság a **“Normál”** lehetőségre áll, és megjelenik a(z) **[☎]** ikon.
 - Az **“Biztonság”** nem kerül megjelenítésre a kijelző menüben (26. oldal).

Programozás

- Ha a növelt biztonság funkció engedélyezve van, akkor előfordulhat, hogy beszélgetés közben a hang megszakad majd visszajön.

A bázisállomás PIN-kódjának megváltoztatása

Fontos:

- Ha megváltoztatja a PIN kódot, kérjük, hogy jegyezze fel az új PIN kódot. Készüléke nem mutatja meg Önnek a PIN kódot. Ha elfelejtette saját PIN kódját, forduljon egy márkaszervizhez.

- 1
- 2 Írja be a bázisállomás aktuális, 4 számjegyű PIN kódját (alapértelmezés: "0000").
- 3 Írja be a bázisállomás új, 4 számjegyű PIN kódját. → **[OK]**
- 4 : "IGEN" → **[OK]** →

Készülékek területi beállításának megváltoztatása/a bázisállomás alaphelyzetbe állítása

- 1
- 2 : Válassza ki a kívánt országot. → **[OK]**
"Polska" = Lengyelország
"Magyarország" = Magyarország
- 3 : "Tak" ("IGEN") → **[OK]** →

Megjegyzés:

- A bázisállomás régiós beállításainak megváltoztatása esetén az Ön országára beállított értékek illetve az Ön egyedi beállításai alapértékre állhatnak vissza.

Készülék bejelentkezése (regisztráció)

További készülékek használata

További hordozható készülékek

A bázisállomásra legfeljebb 6 hordozható készülék jelentkezethet be.

Fontos:

- A készülékhez további hordozható készülékként használható, ajánlott típust lásd: 4. oldal. Ha más típusú hordozható készüléket használ, akkor bizonyos műveletek esetleg nem állnak rendelkezésére.

Hordozható készülék bejelentkezése a bázisállomáson

A bázisállomással szállított hordozható készülék már előre be van jelentkezve. Ha a hordozható készülék valamilyen oknál fogva nincs bejelentkezve a bázisállomáson (például a(z) ikon még akkor is látható, amikor a hordozható készülék a bázisállomás mellett van), jelentkezzen be újra a hordozható készülékkel.

- 1 **Hordozható készülék:**
- 2 **Bázisállomás:**
Tartsa körülbelül 5 másodpercig lenyomva a készülék gombját.
 - Ha az összes bejelentkezett hordozható készülék csengetni kezd, a leállításához nyomja meg újra a gombot, majd ismétlje meg ezt a lépést.
- 3 **Hordozható készülék:**
[OK] → Várja meg a "Bázis PIN" szöveg megjelenését. → Írja be a bázisállomás PIN kódját (alapértelmezés: "0000"). → **[OK]**
 - Ha elfelejtette saját PIN kódját, forduljon egy márkaszervizhez.

Hordozható készülék regisztrációjának törlése (Kijelentkezés)

A hordozható készülék törölni tudja a bázisállomáson a saját bejelentkezését, illetve egy másik, ugyanannál a bázisállomásnál bejelentkezett hordozható készülék regisztrációját. Ez lehetővé teszi, hogy a hordozható készülék megszüntesse zsinór nélküli kapcsolatát a rendszerrel.

- 1
 - A bázisállomásra bejelentkezett összes hordozható készülék megjelenik.
- 2 : Válassza ki a törölni kívánt hordozható készüléket. → **[OK]**

3 [↕]: "IGEN" → [OK] → [🔍]

A bázisállomás hatótávolságának növelése

Ön egy DECT átjátszó állomás segítségével megnövelheti a bázisállomás hatótávolságát. Kérjük, hogy csak az útmutatóban megadott típusú (3. oldal), Panasonic DECT átjátszó állomást használja. A részletekkel kapcsolatosan forduljon a Panasonic forgalmazójához.

Fontos:

- Mielőtt az átjátszó állomást regisztrálná ennél a bázisállomásnál, be kell kapcsolnia az átjátszó üzemmódot.
- Ne használjon egyszerre egynél több átjátszó állomást.

Az átjátszó üzemmód beállítása

1 [📠] [#] [1] [3] [8]

2 [↕]: Válassza ki a kívánt beállítást. → [OK]
→ [🔍]

A DECT átjátszó állomás (KX-A405) regisztrálása a bázisállomásnál

Megjegyzés:

- Kérjük, hogy olyan átjátszót használjon, amely még nincs regisztrálva egy másik készüléknél. Ha az átjátszó állomás már regisztrálva van egy másik készüléknél, először törölje a regisztrációt a DECT átjátszó állomás telepítési útmutatójában leírtaknak megfelelően.

- Bázisállomás:**
Tartsa körülbelül 5 másodpercig lenyomva a készülék [📞] gombját.
- DECT átjátszó állomás:**
Csatlakoztassa a hálózati adaptert, majd várja meg, amíg az ⓘ és a(z) 📶 ikon zölden világít.
- Bázisállomás:**
A regisztrációs üzemmódból való kilépéshez nyomja meg a [📞] gombot.

Hívófél-azonosító szolgáltatás

A hívófél-azonosító szolgáltatás használata

Fontos:

- A készülék alkalmas a hívó számának kijelzésére. Ha használni kívánja a hívófél-azonosító szolgáltatásokat, akkor elő kell fizetnie a hívófél-azonosító szolgáltatásra. A részletek iránt érdeklőjön a távközlési szolgáltatójánál/telefontársaságánál.
- A hívófél-azonosító szolgáltatás FSK rendszerben valósul meg (Lengyelország számára).

Hívófél-azonosító szolgáltatások

Külső hívás érkezése esetén a hívóra vonatkozó információ megjelenik a kijelzőn.

A bejövő híváslistában az utolsó 50 hívóra vonatkozó információ kerül naplózásra, a legújabbtól kezdve a legrégebbi hívásig.

- Ha a készülék nem kapja meg a hívóra vonatkozó információkat, a következő kijelzés jelenik meg:
 - **“Nincs szám”**
: Ha a hívó olyan területről hívott, amely nem támogatja a hívófél-azonosító szolgáltatást.
 - **“Privát hívó”**
: A hívó kérésére nem küldik el a hívó adatait.
- Ha a készülék alközponti rendszerhez csatlakozik, akkor esetleg nem érkezik meg a hívóra vonatkozó információ. Lépjen kapcsolatba az alközpontja üzemeltetőjével.

Nem fogadott hívások

Ha egy hívásra nem jelentkezik, a készülék azt nem fogadott hívásként kezeli, és a kijelzőn a **➔** ikon látható. Ez jelzi, meg kell-e tekintenie a bejövő híváslistát, hogy megnézze, ki kereste Önt amíg távol volt.

Ha csak egyetlen nem fogadott hívás van a bejövő híváslistán, és azt megtekinti (36. oldal), a **➔** ikon eltűnik a kijelzőről. Amikor egy újabb hívása érkezik, a **➔** ikon ismét megjelenik.

Megjegyzés:

- Még ha vannak is megtekintetlen, nem fogadott hívások, a **➔** ikon eltűnik a készenléti kijelzőről,

ha a regisztrált hordozható készülékek egyikén az alábbi műveletet hajtják végre:

- Visszahelyezik a bázisállomásra vagy töltőre.
- Megnyomják a **[☎]** gombot.

Telefonkönyv név megjelenítés

Amikor beérkezik a hívóra vonatkozó információ, és az megegyezik a telefonkönyvben tárolt egyik telefonszámmal, a telefonkönyvben tárolt név jelenik meg, és naplózásra kerül a bejövő híváslistában.

Bejövő híváslista

Fontos:

- Ellenőrizze, hogy a készülék dátum és idő beállítása pontos (14. oldal).

Bejövő híváslista megtekintés és visszahívás

- 1 **[➔]**
- 2 Nyomja meg a **[▼]** gombot, ha a legutolsó hívástól kezdve kíván keresni, vagy nyomja meg a **[▲]** gombot, ha a legrégebbi hívástól kezdve kíván keresni.
- 3 A visszahíváshoz nyomja meg a **[☎]** gombot.
Kilépéshez nyomja meg a **[☎]** gombot.

Megjegyzés:

- Ha a **▶** megjelenítésre kerül a 2. lépésben, akkor nem látható minden információ. A fennmaradt információ megtekintéséhez nyomja meg a **[▶]** gombot. Az előző képernyőre való visszalépéshez nyomja meg a **[◀]** gombot.
- Ha a bejegyzést már megtekintették vagy fogadták, a kijelzőn egy **✓** látható.

Az Intelligens funkciógomb használata

Amikor a **➔** ikon látható a képernyőn és az **NR** kijelző lassan villog, akkor nem fogadott hívásokat tárol a készülék.

Nyomja meg az **[NR]** gombot a(z) „Bejövő híváslista megtekintés és visszahívás” 1. lépésében (36. oldal).

Hívófél-azonosító szolgáltatás

- A(z) **“Nem fogad”** funkciót a „Be” lehetőségre kell állítani „Az Intelligens funkciógomb beállítása” részben (15. oldal).
- Ha a hordozható készüléket a bázisállomásra vagy a töltőre helyezte, a hordozható készüléket fel kell emelni a bejövő híváslista megtekintéséhez az [**NR**] gomb megnyomása után.
- Amikor a készüléken új SMS üzenetek és nem fogadott hívások vannak, a készülék üzemeltethető úgy, hogy először az új SMS üzeneteket mutassa, majd a nem fogadott hívásokat jelenítse meg.

A hívó telefonszámának módosítása

- 1 [**→**]
- 2 [**↓**]: Válassza ki a kívánt bejegyzést. → [**☰**]
- 3 [**↕**]: **“Szerkesztés”** → [**OK**]
- 4 Módosítsa a hívószámot.
- 5 [**↩**]

A kiválasztott hívóra vonatkozó információ törlése

- 1 [**→**]
- 2 [**↓**]: Válassza ki a kívánt bejegyzést.
- 3 [**✕**] → [**↓**]: **“IGEN”** → [**OK**] → [**☎**]

Az összes hívóra vonatkozó információ törlése

- 1 [**→**]
- 2 [**✕**] → [**↓**]: **“IGEN”** → [**OK**] → [**☎**]

SMS (Short Message Service: rövid szöveges üzenet)

Az SMS funkció beállítása

Az SMS lehetővé teszi, hogy szöveges üzeneteket küldjön és fogadjon.

Fontos:

- Az SMS szolgáltatás használatához Önnek a következőket kell tennie:
 - előfizetni a hívófel-azonosító szolgáltatásra és/vagy a megfelelő szolgáltatásra, például az SMS-re.
 - ellenőrizni, hogy az SMS be van kapcsolva.
 - ellenőrizni, hogy el vannak-e tárolva a helyes üzenetközpont számok.

A részletekkel és az elérhetőséggel kapcsolatosan forduljon távközlési szolgáltatójához/telefonársaságához.

Megjegyzés:

- Összesen 20 üzenet menthető el (160 karakter/üzenet esetén). Az eltárolható üzenetek száma több lehet 20-nál, ha az üzenethosszúság nem éri el a 160 karakter/üzenet határt.
- Ha a készülék alközponti rendszerhez csatlakozik, akkor esetleg nem tudja használni az SMS szolgáltatásokat.

Az SMS be-/kikapcsolása

Az alapértelmezett beállítás: "KI".

- 1 [☒] [#] 3 5 7
- 2 [↕]: Válassza ki a kívánt beállítást. → [OK] → [☒]

Az SMS üzenetközpont számainak tárolása

Az SMS üzenetközpont számokat azért kell tárolni, hogy SMS üzeneteket tudjon küldeni és fogadni. Ha további információra van szüksége, forduljon a távközlési szolgáltatójához/telefonársaságához.

- 1 **A(z) "1. Üzenet központ" tárolása:**
[☒] [#] 3 5 1
A(z) "2. Üzenet központ" tárolása:
[☒] [#] 3 5 2

- 2 Ha szükséges, szerkessze a számot. → [OK] → [☒]

Megjegyzés:

- Alkőzponti felhasználók részére:
 - Az 1. üzenetközpont száma elé be kell írnia az alkőzpont fővonal hozzáférési számát és egy tárcsázási szünetet.
 - Ha csak az 1. üzenetközpont számát használja SMS-hez, tárolja el az 1. üzenetközpont számát változtatás nélkül (az alkőzpont fővonal hozzáférési száma illetve a tárcsázási szünet nélkül) a 2. üzenetközponthoz.

Üzenet küldése

Új üzenet írása és küldése

- 1 [☒] → [✉] → [OK]
 - 2 [↕]: "Új üzenet" → [OK]
 - 3 Írja be az üzenetet. → [OK]
 - Megváltoztathatja a karakter-beviteli módot az [R/ECO] gomb megnyomásával (41. oldal).
 - 4 Írja be a célállomás telefonszámát (max. 20 számjegy). → [OK]
A kimenő híváslista használata:
[☒] → [↕]: Válassza ki a telefonszámot. → [OK] 2-szer
A bejövő híváslista használata:
[↕] → [↕]: Válassza ki a partnert. → [OK] 2-szer
 - Ha a ► nyíl megjelenik, nem látható minden információ. A fennmaradt információ megtekintéséhez nyomja meg a [►] gombot. Az előző képernyőre való visszalépéshez nyomja meg a [◀] gombot.
- A telefonkönyv használata:**
[☒] → [↕]: Válassza ki a telefonkönyv bejegyzést. → [OK] 2-szer
- 5 Az üzenet elmentéséhez válassza ki az "IGEN" lehetőséget. → [OK]
 - 6 Az üzenet elküldéséhez nyomja meg az [OK] gombot.
 - A küldés törléséhez nyomja meg a(z) [☒] gombot.

SMS (Short Message Service: rövid szöveges üzenet)

Megjegyzés:

- Ez a készülék maximálisan 612 karakter hosszú SMS üzeneteket tesz lehetővé, de az elküldhető illetve fogadható maximális karakterszámot esetleg korlátozza az Ön SMS szolgáltatója/telefonársasága. A részletek iránt érdeklődjön az SMS szolgáltatás szolgáltatójánál/telefonársaságánál.
- Ha üzenete 160 karakternél többet tartalmaz, akkor az hosszú üzenet, amit a kijelzőn a ***Hosszú üz.*** szöveg mutat. Távközlési szolgáltatója/telefonársasága a hosszú üzeneteket esetleg másképpen kezeli, mint a többi üzenetet. A részletek iránt érdeklődjön a távközlési szolgáltatójánál/telefonársaságánál.
- Ha telefonkészüléke alközponthoz csatlakozik, tárolja el az alközpont fővonal elérési számát (40. oldal).

Elmentett üzenet szerkesztése/ elküldése

- 1 [☰] → [✉] → [OK]
- 2 [↕]: "Küldött lista" → [OK]
- 3 Egy elmentett üzenet elolvasásához nyomja meg a [▼] vagy [▲] gombot, hogy kiválassza az üzenetet. → [OK]
- 4 **Az üzenet szerkesztése:**
[☰] → [↕]: "Üzenet szerkesztése" → [OK] → Folytassa az „Új üzenet írása és küldése” 3. lépésétől (38. oldal).
Az üzenet elküldése:
[☰] → [↕]: "Küldés" → [OK] → Az összes szám törléséhez nyomja meg és tartsa lenyomva a [C] gombot. → Ezt követően folytassa az „Új üzenet írása és küldése” 4. lépésétől (38. oldal).

Elmentett üzenetek törlése

- 1 [☰] → [✉] → [OK]
- 2 [↕]: "Küldött lista" → [OK]
- 3 [↕]: Válasszon ki egy üzenetet. → [OK]
- 4 [☰] → [↕]: "Törlés" → [OK]
 - Az összes üzenet törléséhez válassza ki a "Mindent töröl" lehetőséget. → [OK]
- 5 [↕]: "IGEN" → [OK] → [☺]

Üzenet fogadása

Amikor SMS üzenet érkezik:

- Megjelenik a **"Fogadás SMS-üzenet"** kijelzés.
- Egy hangjelzés hallatszik (ha a hordozható készülék csengője be van kapcsolva).
- A(z) [✉] ikon az új (olvasatlan) SMS üzenetek számával együtt jelenik meg.

Beérkezett üzenet olvasása

- 1 [☰] → [✉] → [OK]
- 2 [↕]: "Fogadott lista" → [OK]
- 3 [↕]: Válasszon ki egy üzenetet.
 - A már elolvasott üzeneteket egy „✓” ikon jelzi, még akkor is, ha egy másik hordozható készülék segítségével olvasták el őket.
 - Egy üzenet törléséhez nyomja meg a [☰] gombot. → [↕]: "Törlés" → [OK] → [↕]: "IGEN" → [OK]
- 4 Az üzenet tartalmának elolvasásához nyomja meg az [OK] gombot.

Megjegyzés:

- Az üzenetküldő hívásához nyomja meg a [☎] gombot.

Az Intelligens funkciógomb használata

Amikor a [✉] ikon látható a képernyőn és az [NR] kijelző lassan villog, akkor új SMS üzeneteket tárol a készülék.

Nyomja meg az [NR] gombot a(z) „Beérkezett üzenet olvasása” 1. lépésében (39. oldal).

- A(z) „Új SMS” funkciót a „Be” lehetőségre kell állítani. „Az Intelligens funkciógomb beállítása” részben (15. oldal).
- Amikor a készüléken új SMS üzenetek és nem fogadott hívások vannak, a készülék üzemeltethető úgy, hogy először az új SMS üzeneteket mutassa, majd a nem fogadott hívásokat jelenítse meg.

Válasz üzenetre

- 1 A beérkezett üzenet olvasása közben nyomja meg a [☰] gombot.

SMS (Short Message Service: rövid szöveges üzenet)

- 2 [↕]: "válasz" → [OK]
- 3 Írja be az üzenetet (41. oldal). → [OK]
- 4 Ha szükséges, szerkessze a célállomás telefonszámát. → [OK]
- 5 Folytassa „Új üzenet írása és küldése” 5. lépésétől (38. oldal).

Üzenet szerkesztése/továrbbitása

- 1 A beérkezett üzenet olvasása közben nyomja meg a [✎] gombot.
- 2 [↕]: "Üzenet szerkesztése" → [OK]
- 3 Folytassa „Új üzenet írása és küldése” 5. lépésétől (38. oldal).

Beérkezett üzenetek törlése

- 1 A beérkezett üzenet olvasása közben nyomja meg a [✎] gombot.
- 2 [↕]: "Törlés" → [OK]
 - Az összes üzenet törléséhez válassza ki a "Mindent töröl" lehetőséget. → [OK]
- 3 [↕]: "IGEN" → [OK] → [☑]

A feladó számának tárolása a telefonkönyvben

- 1 A beérkezett üzenet olvasása közben nyomja meg a [✎] gombot.
- 2 [↕]: "Tel.könyvbe ír" → [OK]
- 3 A név tárolásához folytassa az eljárást a(z) „Telefonkönyv-bejegyzések beírása” 3. lépésétől (21. oldal).

A feladó számának szerkesztése visszahívás előtt

- 1 A beérkezett üzenet olvasása közben nyomja meg a [✎] gombot.
- 2 [↕]: "Szerkeszt és Hív" → [OK]
- 3 Módosítsa a hívószámot. → [☑]

Egyéb beállítások

Alközpont fővonal elérési számának tárolása (csak alközponti felhasználók számára)

Tárolja el az alközpont fővonal elérési számát (max. 4 számjegy), hogy az SMS üzenetek rendben elküldésre kerüljenek. Amikor a telefonkönyvben vagy a kimenő híváslistában lévő bejegyzésekre küld SMS üzeneteket, az alközponti fővonal elérési szám törlődik. Az alapértelmezett beállítás: "KI".



- 1 [☑]#356
- 2 [↕]: "BE" → [OK]
- 3 Szükség esetén írja be az alközpont fővonal elérési számát, és vigyen be egy szünetet. → [OK] → [☑]

Hangposta szolgáltatás

A hangposta szolgáltatás az Ön távközlési szolgáltatója/telefonársasága által ajánlott, automatikus üzenetrögzítő szolgáltatás. Miután előfizetett erre a szolgáltatásra, a hívásaira a távközlési szolgáltatójának/telefonársaságának hangposta-rendszere jelentkezik, amikor Ön nem tudja fogadni a hívásokat, vagy foglalt a vonala. Az üzeneteket a távközlési szolgáltatója/telefonársasága, és nem az Ön telefonkészüléke rögzíti.







Amikor Önnek új üzenetei vannak, a hordozható készüléken megjelenik az  ikon, ha az üzenetkijelzés szolgáltatás rendelkezésre áll. A szolgáltatásra vonatkozó részletek iránt érdeklődjön a távközlési szolgáltatójánál/telefonársaságánál.

Fontos:

- Ha az  ikon még akkor is a kijelzőn marad, miután Ön meghallgatta az új üzeneteket, törölje ki a kijelzőről oly módon, hogy megnyomja a  gombot, és 2 másodpercig lenyomva tartja.

Karakterek bevitel

A karakterek és számok bevitelére a számgombok szolgálnak. Mindegyik számgombhoz több karakter van kiosztva. A bevithető karakterek a karakter-beviteli módtól függenek (41. oldal).

- Nyomja meg a  vagy  gombot, hogy a kurzort balra vagy jobbra vigye.
- A karakterek és számok beviteléhez nyomja meg a hívógombokat.
- A kurzorral kiemelt karakter vagy szám törléséhez nyomja meg a  gombot. Az összes karakter illetve szám törléséhez nyomja meg, és tartsa lenyomva a  gombot.
- Nyomja meg a  (A→a) gombot a nagybetű és kisbetű közötti átváltáshoz.
- Ha egy, ugyanazon a számgombon lévő, másik karaktert kíván bevinni, nyomja meg a  gombot, hogy a kurzort a következő helyre vigye, majd nyomja meg a megfelelő számgombot.
- Ha egy karakter bevitel után 5 másodpercen belül nem nyom meg semmilyen hívógombot, a karakter rögzítődik, és a kurzor a következő helyre lép.

Karakter-beviteli módok

A rendelkezésre álló karakter-beviteli módok: Ábécé (ABC), Számbevitel (0-9), Görög (ΑΒΓ), Bővített 1 (AĂĂ), Bővített 2 (SŠŠ) és Cirill (АБВ). Amikor ezeket a karakter-beviteli módokat használja, kivéve a számbevitelt, akkor egy hívógomb ismételt lenyomásával kiválaszthatja, hogy melyik karaktert adja be.

Amikor a készüléken a karakter-beviteli képernyő látható:

[R/ECO] → : Válasszon ki egy karakter-beviteli módot. → **[OK]**

Megjegyzés:

- Az alábbi táblázatban a(z)  jel egy szóközt jelöl.
- Az alábbi táblázatokban a(z) *1, *2 és *3 jelzéssel ellátott hívógombok más karakterkiosztással rendelkeznek az SMS-nél. Lásd a(z) *1, *2 és *3 lábjegyzetet.

Hasznos információk

Ábécé karaktertáblázat (ABC)

0	1 ^{*1}	2	3	4	5	6	7	8	9	#
- 0	& ' () * , - . / 1	A B C	D E F	G H I	J K L	M N O	P Q R	T U V	W X Y	#
		2	3	4	5	6	S 7	8	Z 9	
		a b c	d e f	g h i	j k l	m n o	p q r s	t u v	w x y	

Számbeviteli táblázat (0-9)

0	1	2	3	4	5	6	7	8	9	#
0	1	2	3	4	5	6	7	8	9	#

Görög karaktertáblázat (ΑΒΓ)

0	1 ^{*1}	2	3	4	5	6	7	8	9	#
- 0	& ' () * , - . / 1	A B Γ	Δ E Z	H Θ I	K Λ M	N Ξ O	Π P Σ	T Υ Φ	Χ Ψ Ω	#
		2	3	4	5	6	7	8	9	

Bővített 1 karaktertáblázat (AÄÄ)

0	1 ^{*1}	2	3	4 ^{*2}	5	6	7	8	9 ^{*3}	#	
- 0	& ' () * , - . / 1	A Ä Á	D E È	G Ğ H	J K L	M N Ñ	P Q R	T U Û	W Ű X	#	
		Ä Ä Ä	É Ê Ë	Í Î Ï	5	O Õ Ö	S Ş ß	Ú Û Ü	Ý Ÿ Z		
		Á Æ B	Ë F 3	Í Î Ï		Ô Ö Õ	7	Û Ü V	8		9
		C Ç 2	4			ø 6					
		a à á	d e è	g ğ h	j k l 5	m n ñ	p q r s	t u ù	w Ű x		
		â ã ä	é ê ë	í î ï		o ò ó	ş ß 7	ú û ü	ý Ÿ z		
		á æ b	ë f 3	ï î ï		ô õ ö		ü v 8	9		
		c ç 2	4			ø 6					

- A következők a nagybetűs és a kisbetűs írásmódnál is használhatók: ø Ű Ÿ

Bővített 2 karaktertáblázat (SŠŠ) (SMS-hez nem áll rendelkezésre)

0	1	2	3	4	5	6	7	8	9	#
- 0	& ' () * , - . / 1	A Á Ä	D Ę E	G H I	J K L	M N Ń	P Q R	T Ŧ U	W X Y	#
		Ä B C	É Ę Ę	Í 4	Ł Ł Ł	Ń Ó Ö	Ŕ Ŗ S	Ŧ Ũ Ű	Ÿ Ź Z	
		Č Č 2	F 3		5	Ö Ő 6	Š Š 7	ú v 8	Ž Ž Ž	
		a á ä	d ě e	g h i	j k l ł	m n ń	p q r	t Ŧ u	w x y	
		Ä b c	é ę ę	4	Ł Ł 5	ň ó ö	Ŕ Ŗ s	ú ũ Ű	Ÿ Ź z	
		Č č 2	f 3			ő ő 6	Š š 7	ú v 8	Ž ž Ž	
									9	

Hasznos információk

- Az alábbiak a nagybetűs és a kisbetűs írásmódnál is használhatósak:

À Á Ć Ĉ Ę Ł Ł Ł Ń Ŕ Ś Š ů ý Ž Ž Ž

Cirill karaktertáblázat (AEB) (SMS-hez nem áll rendelkezésre)

0	1	2	3	4	5	6	7	8	9	#
_ 0 Ґ	& ' ()	А Б В	Д Е Ж	И Ы К	М Н О	Р С Т	Ф Х Ц	Ш Щ	Ъ Э Ю	#
Є І І	* , - .	Г	З	Л	П	У	Ч	Ъ Ы	Я	
Ÿ	/ 1	2	3	4	5	6	7	8	9	

*1

1
. @ / : ; * # + - 1 " ' , ! ı ? ¿ _ € £ \$ ¥ () [] { } & % \ ^ ~ < > = □ §

*2

4
G Ğ H I İ İ İ İ İ İ 4 g ğ h i i i i i i 4

*3

9
W X Y Z 9 w x y z 9

Hibaüzenetek

A rövidítést tartalmazó kijelzéseket []-ben, teljes formában is megadjuk.

Kijelző üzenet	Ok/megoldás
Nincs áram [Nincs bázisállomás táplálás] vagy Nincs csatl. Csatl. újra a hál. adaptert. [Nincs csatlakozás. Csatlakoztassa újra a hálózati adaptert.]	<ul style="list-style-type: none"> • Megszűnt a hordozható készülék és a bázisállomás kommunikációja. Menjen közelebb a bázisállomáshoz, és próbálja újra. • A készülék alaphelyzetbe állításához szüntesse meg a bázisállomás hálózati adapterének csatlakozását. Csatlakoztassa ismét az adaptert, és próbálja újra. • Esetleg törölődött a hordozható készülék regisztrációja. Jelentkezzen be újra a hordozható készülékkel (34. oldal).
Telefonvonal ellenőrzése [Ellenőrizze a telefonvonalat]	<ul style="list-style-type: none"> • A mellékelt telefonvonal vezeték még nincs csatlakoztatva, vagy nem megfelelően csatlakozik. Ellenőrizze a csatlakoztatásokat (10. oldal).
Mem. megtelt [Memória megtelt]	<ul style="list-style-type: none"> • A telefonkönyv memória megtelt. Törölje a felesleges bejegyzéseket (22. oldal). • A hívásblokkoló lista memória megtelt. Törölje a felesleges bejegyzéseket (31. oldal).
Használjon újratölthető akkumulátort.	<ul style="list-style-type: none"> • Nem a megfelelő típusú akkumulátort, hanem például alkáli vagy mangán elemet helyezett be. Csak a megadott típusú, újratölthető Ni-MH akkumulátorokat használja, lásd: 3. 7. oldal.
Fizessen elő a hívófel azonosításra.	<ul style="list-style-type: none"> • Önnek elő kell fizetnie a hívófel-azonosító szolgáltatásra. Ha készülékére azután érkezik hívó információ, amikor már előfizetett a hívófel-azonosító szolgáltatásra, ez az üzenet nem jelenik meg.

Hasznos információk

Hibaelhárítás

Ha követte ennek a fejezetnek az utasításait, és még mindig problémái vannak, szüntesse meg a bázisállomás hálózati adapterének csatlakozását, és kapcsolja ki a hordozható készüléket, majd csatlakoztassa ismét a bázisállomás hálózati adapterét, és kapcsolja be a hordozható készüléket.

Általános használat

Probléma	Ok/megoldás
A hordozható készülék még a feltöltött akkumulátorok behelyezése után sem kapcsol be.	<ul style="list-style-type: none">● A kézibeszélő bekapcsolásához tegye a hordozható készüléket a bázisállomásra vagy a töltőre.
A készülék nem működik.	<ul style="list-style-type: none">● Ellenőrizze, hogy az akkumulátorokat megfelelően helyezte-e be (10. oldal).● Töltse fel teljesen az akkumulátorokat (10. oldal).● Ellenőrizze a csatlakoztatásokat (10. oldal).● A készülék alaphelyzetbe állításához szüntesse meg a bázisállomás hálózati adapterének csatlakozását, és kapcsolja ki a hordozható készüléket. Csatlakoztassa ismét az adaptert, kapcsolja be a hordozható készüléket, és próbálja újra.● A hordozható készülék nincs bejelentkezve a bázisállomásra. Jelentkezzen be a hordozható készülékkel (34. oldal).
A hordozható készülék kijelzője üres.	<ul style="list-style-type: none">● A hordozható készülék nincs bekapcsolva. Kapcsolja be (14. oldal).
Nem hall tárcsázási hangot.	<ul style="list-style-type: none">● Ellenőrizze, hogy a mellékelt telefonvezetéket használja-e. Az Ön régi telefonvezetéke esetleg más érkiosztású.● Nincs csatlakoztatva a bázisállomás hálózati adaptere vagy a telefonvonal vezeték. Ellenőrizze a csatlakoztatásokat.● Szüntesse meg a bázisállomás és a telefonvonal csatlakoztatását, és csatlakoztasson a vonalra egy biztosan jól működő telefonkészüléket. Ha a jó telefon megfelelően működik, vegye fel a kapcsolatot egy szakszervizzel, és javíttassa meg készülékét. Ha a jó telefon sem működik megfelelően, vegye fel a kapcsolatot a távközlési szolgáltatójával/telefonársaságával.
Nem tudja használni az Intelligens funkciógomb lehetőséget, pedig az NR kijelzője lassan villog.	<ul style="list-style-type: none">● Egy másik készülék van használatban. Várjon, és próbálja meg később újra.● A billentyűzár be van kapcsolva. Kapcsolja ki (20. oldal).



Menülista

Probléma	Ok/megoldás
A kijelzések olyan nyelven jelennek meg, amelyet nem ért.	<ul style="list-style-type: none">● Váltottassa meg a kijelző nyelvét (14. oldal).

Hasznos információk

Probléma	Ok/megoldás
Nem tudja aktiválni a takarékos üzemmódot.	<ul style="list-style-type: none"> Az eco üzemmódot nem lehet beállítani, ha az átjátszó üzemmódot a "BE" lehetőségre állította. Ha szükséges, állítsa az átjátszó üzemmódot a "KI" lehetőségre (35. oldal).
A hordozható készüléket nem tudja bejelentkezetni a bázisállomásra.	<ul style="list-style-type: none"> A bázisállomásra már be van jelentkezve a maximális számú (6) hordozható készülék. Törölje a nem használt bejelentkezéseket a bázisállomásból (34. oldal). Rossz PIN kódot adott meg. Ha elfelejtette saját PIN kódját, forduljon egy márkaszervizhez.

Akkumulátor újratöltés

Probléma	Ok/megoldás
A hordozható készülék sípol és/vagy a(z)  ikon villog.	<ul style="list-style-type: none"> Az akkumulátorban kevés az energia. Töltse fel teljesen az akkumulátorokat (10. oldal).
<p>Ön teljesen feltöltötte az akkumulátorokat, de</p> <ul style="list-style-type: none"> a(z)  ikon mégis villog, vagy a működési idő rövidebbnek tűnik. 	<ul style="list-style-type: none"> Tisztítsa meg az akkumulátor kivezetéseit (\oplus, \ominus) és a töltőérintkezőket egy száraz ruhadarabbal, és töltsse fel ismét. Ideje kicserélni az akkumulátorokat (10. oldal).

Hívások kezdeményezése/fogadása, belső hívás (intercom)

Probléma	Ok/megoldás
A(z)  ikon megjelenik.	<ul style="list-style-type: none"> A hordozható készülék túl távol van a bázisállomástól. Menjen közelebb. Nincs megfelelően csatlakoztatva a bázisállomás hálózati adaptere. Csatlakoztassa ismét a hálózati adaptert a bázisállomáshoz. A hordozható készülék nincs bejelentkezve a bázisállomásra. Regisztrálja (34. oldal). Az eco mód aktiválása csökkenti a készenléti üzemmódban lévő bázisállomás hatótávolságát. Ha szükséges, kapcsolja ki a takarékos üzemmódot (15. oldal).
Zaj hallatszik, a hang megszakad, majd visszajön.	<ul style="list-style-type: none"> A hordozható készüléket illetve a bázisállomást olyan helyen használja, ahol nagy az elektromos interferencia. Telepítse újra a bázisállomást, és távolítsa el a kézbesezőét az interferencia források közeléből. Menjen közelebb a bázisállomáshoz. Ha DSL/ADSL szolgáltatást használ, azt javasoljuk, hogy csatlakoztasson egy DSL/ADSL szűrőt a bázisállomás és a telefonvonal csatlakozója közé. A részletekkel kapcsolatosan forduljon a DSL/ADSL szolgáltatójához.
A hangminőség rosszabbnak tűnik.	<ul style="list-style-type: none"> Nem egy ajánlott hordozható készüléket regisztrált (4. oldal). A legtisztább hangminőség csak az ajánlott hordozható készülék regisztrálásával érhető el.

Hasznos információk

Probléma	Ok/megoldás
A hordozható készülék nem csenget.	<ul style="list-style-type: none">• A csengő ki van kapcsolva. Állítsa be a csengőhangerőt (18, 25. oldal).• A Ne zavarj mód be van kapcsolva. Kapcsolja ki (29. oldal).
Nem tud hívást kezdeményezni.	<ul style="list-style-type: none">• A tárcsázási mód rosszul van beállítva. Változtassa meg a beállításokat (16. oldal).• Korlátozott számot tárcsázott (33. oldal).• A billentyűzár be van kapcsolva. Kapcsolja ki (20. oldal).

Hívófél-azonosító

Probléma	Ok/megoldás
Nem jelenik meg a hívóra vonatkozó információ.	<ul style="list-style-type: none">• Önnek elő kell fizetnie a hívófél-azonosító szolgáltatásra. A részletek iránt érdeklődjön a távközlési szolgáltatójánál/telefontársaságánál.• Ha készüléke bármilyen további telefonberendezéshez csatlakozik, húzza ki, és csatlakoztassa a készüléket közvetlenül a fali csatlakozóba.• Ha DSL/ADSL szolgáltatást használ, azt javasoljuk, hogy csatlakoztasson egy DSL/ADSL szűrőt a bázisállomás és a telefonvonal csatlakozója közé. A részletekkel kapcsolatosan forduljon a DSL/ADSL szolgáltatójához.• Más telefonberendezések zavarhatják ezt a készüléket. Szüntesse meg a többi berendezés csatlakozását, és próbálja újra.
A hívóra vonatkozó információ késve jelenik meg.	<ul style="list-style-type: none">• Az Ön távközlési szolgáltatójától/telefontársaságától függően, a készülék a hívóra vonatkozó információt esetleg csak a 2. csengetéskor vagy később jeleníti meg. Állítsa az első csengetést a "κτ" lehetőségre (25. oldal).• Menjen közelebb a bázisállomáshoz.
A készüléken kijelzett idő elállítódott.	<ul style="list-style-type: none">• A beérkező hívófél-azonosítóból származó, helytelen idő információ megváltoztatja az időt. Állítsa az időbeállítást a "Manuá.l.i.s" (ki) lehetőségre (25. oldal).
A telefonkönyvben tárolt név nem jelenik meg teljes egészében, amikor külső hívás érkezik.	<ul style="list-style-type: none">• Szerkessze át a telefonkönyvbe bevitt nevet úgy, hogy az 1 soros szöveg legyen (22. oldal).

SMS (Short Message Service: rövid szöveges üzenet)

Probléma	Ok/megoldás
A bejövő hívásnaplóban az SMS üzenetközpont száma került naplózásra, és az üzenet nem érkezett meg.	<ul style="list-style-type: none">• Valaki akkor próbált meg üzenetet küldeni Önnek, amikor az SMS ki volt kapcsolva. Kapcsolja be (38. oldal).

Hasznos információk

Probléma	Ok/megoldás
Nem tud SMS üzenetet küldeni illetve fogadni.	<ul style="list-style-type: none">• Nem fizetett elő a megfelelő szolgáltatásra. Vegye fel a kapcsolatot a távközlési szolgáltatójával/telefonársaságával.• Az SMS üzenetközpont száma(i) nincs(enek) tárolva készülékében vagy hibás(ak). Tárolja a megfelelő számo(ka)t (38. oldal).• Az üzenetküldés megszakadt. Várja meg az üzenetküldés végét, mielőtt más telefonfunkciókat használna.• Ha DSL/ADSL szolgáltatást használ, azt javasoljuk, hogy csatlakoztasson egy DSL/ADSL szűrőt a bázisállomás és a telefonvonal csatlakozója közé. A részletekkel kapcsolatosan forduljon a DSL/ADSL szolgáltatójához.
Megjelenik a(z) "FD" kijelzés.	<ul style="list-style-type: none">• A készülék nem tud az SMS üzenetközponthoz kapcsolódni. Ellenőrizze a tárolt SMS üzenetközpont számok helyességét. Ellenőrizze, hogy az SMS be van-e kapcsolva (38. oldal).
Megjelenik a(z) "FE" kijelzés.	<ul style="list-style-type: none">• Probléma lépett fel az üzenet küldése során. Próbálja újra.
Megjelenik a(z) "E0" kijelzés.	<ul style="list-style-type: none">• Az Ön telefonszáma véglegesen rejtve van, vagy nem fizetett elő a megfelelő szolgáltatásra. Vegye fel a kapcsolatot a távközlési szolgáltatójával/telefonársaságával.

Működési hiba folyadék miatt

Probléma	Ok/megoldás
Folyadék vagy másfajta nedvesség került a hordozható készülékbe/bázisállomásba.	<ul style="list-style-type: none">• Szüntesse meg a bázisállomás és a hálózati adapter csatlakozását, és húzza ki a telefonvonal vezetéket a bázisállomásból. Vegye ki az akkumulátorokat a hordozható készülékből, és hagyja száradni legalább 3 napig. Miután a hordozható készülék/bázisállomás teljesen megszáradt, csatlakoztassa ismét a hálózati adaptert és a telefonvonal vezetéket. Helyezze be az akkumulátorokat, és használat előtt töltsse fel teljesen őket. Ha a készülék nem működik megfelelően, forduljon egy márkaszervizhez.

Vigyázat:

- A maradandó károsodás elkerülése érdekében soha ne használjon mikrohullámú sütőt a szárítási folyamat felgyorsításához.

Hasznos információk

Megfelelőségi nyilatkozat

Panasonic

Declaration of Conformity
Document Number: PCTP-140123-04

Manufacturer

Name : Panasonic System networks Co., Ltd.
Address : 1-82, 4-chome, Minoshima,
Hakata-ku, Fukuoka, 812-8531
Japan

Object of Declaration

< A >

Product Name : Digital Enhanced Cordless Telephone
Trade Name : Panasonic
Model Number : KX-TGE22xyy; KX-TGE21xyy; KX-TGEA20yy; (Base Unit); KX-TGE220yy
KX-TGE210yy; (Portable Unit); KX-TGEA20yy; KX-TGEA21yy; (Cradle); PNL1053
(AC adaptor); PNLV229yy; PNLV239yy

CE Requirements

This declaration of conformity is issued under the sole responsibility of manufacturer. The object of the declaration described above is in conformity with the requirements of the following EU legislation and harmonized standards:

Council Directive(s) : 2014/53/EU RED < B >
2009/125/EC ErP
2011/65/EU RoHS

Commission Regulation(s) : (EC) No 278/2009 Implementing measures for ErP Directive
(EU) No 1275/2008 Implementing measures for ErP Directive
(EU) No 801/2013 Implementing measures for ErP Directive

Council Recommendation(s) : 1999/519/EC EMF

Harmonized Standard(s) : < C >
EN 60950-1:2006 +A11:2009 +A1:2010 +A12:2011 +A2:2013; EN 301 406 V2.1.1:2009
EN 301 489-1 V1.9.2:2011; EN 301 489-6 V1.4.1:2015; EN 50360 :2001 +A1:2012
EN 50365 :2002; EN 50563 :2011 +A1:2013; EN 50564 :2011; EN 50561 :2012

Additional Information

< D >

Suffix "x" represents packing configuration with the number of handset can be any digits "0 to 9".
Suffix "yy" represents country code, can be any combination of characters "A to Z".

13 Jun., 2016 *M. Senno*
Date of Issue / Signature
Nobuhiro Senno / Senior Tech. Reg. Manager
Printed Name / Title

13. Juni 2016 *W. Köhl*
Date of Issue / Signature
Wolfram Köhl
Authorized Representative
Panasonic Testing Centre
Panasonic Marketing Europe GmbH
Winsbergweg 15, 22325 Hamburg, Germany

A nyilatkozat fent említett tárgya <A> a következő EU rendeletek és harmonizált szabványok <C> követelményeivel összhangban van. És egyéb tájékoztató jellegű információ, ha felmerül <D>.

Hasznos információk

LCD teljes leírása

A rövidítést tartalmazó kijelzéseket []-ben, teljes formában is megadjuk.

Szolgáltatás/Beállítás	Kód
Dátum/idő beállítása	#101
Memo figyelmeztet. [Memo figyelmeztetés]	#720
Figyelm.1-3 [Ébresztés1-3]	
Idő beállítás	
Fogadott lista	#350
Küldött lista	
Új üzenet	
1.Üzenet központ	#351
2.Üzenet központ	#352
Fővonal száma	#356
SMS BE/KI	#357
Belső hívás	#274
Csengő hangereje – Kézibesz. [Hordozható készülék]	#160
Csengőhang (Hordozható készülék)	#161
Ne zavarj mód – Be/Ki	#238
Ne zavarj mód – Kezdés/Befejezés	#237
Ne zavarj mód – Csengetés késleltetés	#239
Ne zavarj mód – Kategória kiválasztása	#241
Első csenget. [Első csengetés]	#173
Kulcskereső beállítás ^{*1} Átnevezés	
– Kereső1	#6561
– Kereső2	#6562
– Kereső3	#6563

Szolgáltatás/Beállítás	Kód
– Kereső4	#6564
Regisztrálás ^{*1}	#6571
	#6572
	#6573
	#6574
Kijelentkezés ^{*1} [Bejelentkezés törlése]	#6581
	#6582
	#6583
	#6584
Zavaró hívás blokkolása – Egy szám – Szám tartomány	#217
Zavaró hívás blokkolása – Számnélküli	#240
Gyorshívó [Gyorstárcsázás]	#261
Eco mód	#725
Biztonság	#729
LCD és bill. háttérvil. [LCD és billentyűzet háttérvilágítása]	#276
Kontraszt (Kijelző kontrasztja)	#145
Kézibeszélő neve [Hordozható készülék név]	#104
Név kijelzés	#105
Intelligens funkciógomb [Funkciógomb beállítása]	#278
Aut. belső hív. [Automatikus belső hívás]	#273
Billentyűhang	#165
Hívás korlátozás	#256
Automatikus hívásfogadás	#200
Tárcsázási mód	#120
Flash [Újrahívás/hurokmegszakítás (flash)]	#121
Privát mód	#194
Bázis PIN-kód [Bázisállomás PIN-kódja]	#132

Hasznos információk

Szolgáltatás/Beállítás	Kód
Átjátszó mód [Átjátszó üzemmód]	#138
Kézibeszélő regisztrálás [Kézibeszélő regisztrálása]	#130
Kijelentkezés [Bejelentkezés törlése]	#131
Ország	#136
Kijelző (Nyelv váltása)	#110
Bébiőr – Be/Ki	#268
Bébiőr – Érzékenység. [Érzékenységi szint]	#269
Kulcskereső* ¹	
– Felkutatás – Elem ellenőrzés [Akkuelővizsgálat]	#655
Hívólista [Bejövő híváslista]	#213

*1 Ez a beállítás akkor érhető el, ha rendelkezik kulcskeresővel (KX-TGA20FX). A kulcskeresővel kapcsolatos további információért lásd a telepítési útmutatót.

Tárgymutató

- A** Akkumulátor: 10, 11
Automatikus belső hívás: 20
Automatikus hívásfogadás: 17, 26
- Á** Áramkimaradás: 11
Átjátszó állomás: 35
- B** Bázisállomás
Alaphelyzetbe állítás: 34
Bébiór: 31
Bejövő híváslista: 36
Bejövő híváslista szerkesztése: 37
Belső hívás (intercom): 19
Billentyűhang: 26
Billentyűzár: 20
- Cs** Csengőhang: 25
- D** Dátum és idő: 14
- E** Eco mód: 15
Első csengetés: 25
- É** Ébresztés: 28
- Gy** Gyorstárcsázás: 22
- H** Hangerő
Csengő (Hordozható készülék): 18, 25
Hallgató: 17
Hangszóró: 17
Hangposta: 41
Hangszínszabályozó: 19
Hibaelhárítás: 44
Hibaüzenetek: 43
Hívás átadása: 19
Hívaskorlátozás: 33
Hívásmegosztás: 19
Hívások fogadása: 17
Hívások kezdeményezése: 17
Hívófél-azonosító szolgáltatás: 36
Hordozható készülék
Bejelentkezés: 34
Készülékkereső: 19
Kijelentkezés: 34
Név: 33
- I** Ideiglenes tone tárcsázás: 18
Idő beállítás: 25
Intelligens funkciógomb (NR gomb): 14
- K** Karakterek bevitelle: 41
Kategória: 21
Kezelőszerv típusok: 12
Kihangosítás: 17
Kijelző
Kontraszt: 26
- Nyelv: 14
Konferenciahívás: 19
Közvetlen parancskód: 24
Kulcskereső: 26, 27
- L** Lánctárcsázás: 22
LCD teljes leírása: 49
- N** Ne zavarj mód: 29
Nem fogadott hívások: 36
Némítás: 18
- P** PIN-kód: 34
Privát mód: 27
- S** SMS funkció: 38
- Sz** Szünet: 17
- T** Táplálás be- és kikapcsolása: 14
Tárcsázási mód: 16
Tartás: 18
Telefonhívások biztonsága: 33
Telefonkönyv: 21
Területi beállítás: 34
További hordozható készülékek: 34
- Ú** Újrahívás/hurokmegszakítás (flash): 18
Újratárcsázás: 17
- V** Várakozó hívás: 18
Várakozó hívás hívófél-azonosító: 18
- Z** Zajcsökkentés: 18
Zavaró hívás blokkolása: 30

Ügyfélszolgálat segélyhívó telefonszáma (Lengyelországban):
801 003 532 - vezetékes hálózatról hívható telefonszám
22 295 37 27 - vezetékes és mobil hálózatról hívható telefonszám

Vásároljon az interneten eShop-unk kínálatából: <http://shop.panasonic.eu>

■ **Polska**

Produkt Panasonic

Produkt objęty jest E-Gwarancją Panasonic.

Prosimy o zachowanie dowodu zakupu.

Warunki gwarancji oraz informacje o produkcie są dostępne na stronie www.panasonic.com/pl lub pod numerem telefonu:

801 003 532 - numer dla połączeń z sieci stacjonarnej

22 295 37 27 - numer dla połączeń z sieci stacjonarnej oraz komórkowej

Dystrybucja w Polsce

Panasonic Marketing Europe GmbH
(Spółka z ograniczoną odpowiedzialnością)

Oddział w Polsce

ul. Wołoska 9A, 02-583 Warszawa

■ **Magyarország**

Értékesítési osztály:

Panasonic Marketing Europe GmbH

South-East Europe Fióktelep

1117 Budapest, Neumann J. u. 1.

Webhely: <http://www.panasonic.net/>

Panasonic Corporation

1006, Oaza Kadoma, Kadoma-shi, Osaka 571-8501, Japan

<http://www.panasonic.com>

© Panasonic Corporation 2014



PNQX6386WA

PNQX6386WA CC0414MU3027